



ÖMER HALİSDEMİR ÜNİVERSİTESİ İKTİSADİ VE İDARİ BİLİMLER FAKÜLTESİ DERGİSİ
Academic Review of Economics and Administrative Sciences

ÖMER HALİSDEMİR ÜNİVERSİTESİ İKTİSADİ VE İDARİ BİLİMLER FAKÜLTESİ DERGİSİ

Academic Review of Economics and Administrative Sciences



Sahibi / Owner

Fakülte Adına Dekan Prof. Dr. Mutlu Başaran ÖZTÜRK

Baş Editör / Editor-in-Chief

Fındık Özlem ALPER

Editörler / Editors

Ali Eren ALPER

Okyay UÇAN

Dil Editörü / Language Editor

Arzum BÜYÜKKEKLİK

Editör Yardımcısı / Co-Editor-in-Chief

Ali Gökhan GÖLÇEK

Yayın Kurulu Sekreteryası / Publication Secretariat

Melih Nadi TUTAN

Barış Meriç DEMİR

Elif KARAKAŞ

Mehmet Sinan ÇELİK

<http://dergipark.org.tr/tr/pub/ohuiibf/>

Adres: Niğde Ömer Halisdemir Üniversitesi İktisadi ve İdari Bilimler Fakültesi Bor Yolu Üzeri 51243 Kampus / NİĞDE

Tel: 0 388 225 20 12

Faks: 0 388 225 20 14

E-posta: ohuiibfdergisi@gmail.com

Copyright@ohuiibfdergi2024

Ömer Halisdemir Üniversitesi İktisadi ve İdari Bilimler Fakültesi Dergisi

Academic Review of Economics and Administrative Sciences

Ömer Halisdemir Üniversitesi İktisadi ve İdari Bilimler Fakültesi Dergisi Ocak, Nisan, Temmuz ve Ekim aylarında olmak üzere yılda dört kez yayımlanır. Derginin yayın dili Türkçe olup, aynı zamanda İngilizce yazılmış "araştırma makalesi", "derleme" ve "kitap değerlendirme" türünden metinleri, yazım kurallarına uygun hazırlanmış olması koşuluyla değerlendirmeye kabul eder. Değerlendirilmek üzere dergimize gönderilen metinlerin, daha önce yayınlanmamış, yayınlanmak üzere kabul edilmemiş ve yayınlanmak için değerlendirilme sürecinde olmaması gerekir. Yazarların etik kurallara uygunluk konusunda ICMJE (International Committee of Medical Journal Editors) tavsiyeleri ile COPE (Committee on Publication Ethics)'un Uluslararası Standartlarını dikkate alması beklenmektedir. Değerlendirme sürecinde olan ve yayınlanan eserlerin sorumluluğu tümüyle yazar(lar)a aittir.

ULAKBİM TR Dizin Komitesi tarafından düzenlenen yayım kuralları gereği 2020 yılı itibari ile başvuru yapan araştırmacıların Etik Kurul Raporu'nu da sisteme yüklemeleri gerekmektedir (Ayrıntılı bilgi için dergi sayfamızdaki bilgilendirmeyi okuyunuz).

ÖHÜİBF Dergisi elektronik olarak yayımlanır ve değerlendirme süreci elektronik ortamda yürütülür. Dergimiz iktisat, işletme, maliye, ekonometri, siyaset bilimi, uluslararası ilişkiler ve sosyoloji alanlarındaki bilimsel eserleri yayımlar. Yayımlanan eserlerin telif hakları Ömer Halisdemir Üniversitesi İktisadi ve İdari Bilimler Fakültesi Dergisi'ne aittir.

Ömer Halisdemir Üniversitesi İktisadi ve İdari Bilimler Fakültesi Dergisi (ÖHÜİBFD), *ULAKBİM TR DİZİN* ve *Eurasian Scientific Journal Index* tarafından taranmaktadır.

Yayın Kurulu / Publication Board

Muhsin KAR	Ankara Yıldırım Beyazıt University
Ali DERAN	Tarsus University
Fikret DÜLGER	Çukurova University
Elshan BAGHİRZADEH	Azerbaijan State University of Economics
K. Ghanshyam TRIVEDI	Sardar Vallabhbai National Institute of Technology
Aleksandra GORECKA	Warsaw University
Maria PARLINSKA	Warsaw University
Abdülmeccit NUREDİN	International Vision University
Gülmira ABDİRASSİLOVA	Kazakh State Women's Teacher Training University

Danışma Kurulu / Advisory Board

Hüseyin AKAY	İzmir Demokrasi University
Nalan AKDOĞAN	Başkent University
Serap ÇABUK	Çukurova University
Mümin ERTÜRK	Altınbaş University
Recep KÖK	Dokuz Eylül University
Y. Beyazıt ÖNAL	Çukurova University
Janina SAWICKA	Warsaw University
Yusuf SÜRMEK	Karadeniz Teknik University
S. Hüseyin TOKAY	Gazi University
A. Burçin YERELİ	Hacettepe University

İÇİNDEKİLER / CONTENTS

- 1. Dijital odaklı PODEMOS, CIUDADANOS ve VOX siyasi partilerinin dijital demokrasi bağlamında değerlendirilmesi: İspanya Örneği.....710-727**
THE EVALUATION of DIGITAL FOCUSED POLITICAL PARTIES PODEMOS, CIDADANOS AND VOX IN THE CONTEXT of DIGITAL DEMOCRACY: THE CESE OF SPAIN

(Araştırma Makalesi / Research Article)

Yasemin GÜLBAHAR
Tuğba AYDIN HALİSOĞLU
- 2. Sağlık çalışanlarının öz şefkat düzeyinin yeşil davranışa etkisi: Topluma ve çevreye yönelik sorumluluğun aracılık rolü.....728-751**
THE EFFECT OF HEALTH CARE PROFESSIONALS' SELFCOMPASSION LEVEL ON GREEN BEHAVIOR: THE MEDIATING ROLE OF RESPONSIBILITY TOWARDS THE SOCIETY AND THE ENVIRONMENT

(Araştırma Makalesi / Research Article)

Zuhal ACAR
Gamze Ebru ÇİFTÇİ
- 3. Covid-19 pandemi sürecinin lojistik işletmelerinin faaliyetleri ve maliyetleri üzerindeki etkisini belirlemeye yönelik ölçek geliştirme çalışması.....752-765**
SCALE DEVELOPMENT STUDY TO DETERMINE THE IMPACT OF THE COVID-19 PANDEMIC PROCESS ON THE ACTIVITIES AND COSTS OF LOGISTICS COMPANIES

(Araştırma Makalesi / Research Article)

Fatih EKİNLER
Şükran GÜNGÖR TANÇ
- 4. Sohbet robotlarının sosyal medya üzerinden tematik analizi.....766-779**
THEMATIC ANALYSIS OF CHATBOTS ON SOCIAL MEDIA

(Araştırma Makalesi / Research Article)

Zeynep AYTAÇ
- 5. Psikolojik dayanıklılık ve iş tatmini ilişkisinde içsel motivasyonun aracı rolü: Öğretmenler üzerine bir araştırma.....780-794**
THE MEDIATING ROLE OF INTRINSIC MOTIVATION IN THE RELATIONSHIP BETWEEN PSYCHOLOGICAL RESILIENCE AND JOB SATISFACTION: A STUDY ON TEACHERS

(Araştırma Makalesi / Research Article)

Ahmet YILDIRIM
Ramazan Furkan ÖZKUL
Nesrin KAPLAN
Muhammed Yusuf ERTEK
- 6. Kabin ekiplerinde iş-aile çatışması ve işten ayrılma niyeti ilişkisinin incelenmesi.....795-820**
INVESTIGATION OF THE RELATIONSHIP BETWEEN WORKFAMILY CONFLICT AND QUITTER INTENTION IN CABIN CREWS

(Araştırma Makalesi / Research Article)

Aybike ZORLU
Şafak GÜNDÜZ
- 7. GEPU endeksinin borsa endeksleri volatilitesi üzerindeki etkisi: MIST ülkeleri üzerine bir çalışma.....821-833**
THE EFFECT OF THE GEPU INDEX ON THE VOLATILITY OF STOCK MARKET INDICES: A STUDY ON THE MIST COUNTRIES

(Araştırma Makalesi / Research Article)

İsmail ŞENCAN

8. Yatırım amaçlı gayrimenkullerin TMS 40 çerçevesinde incelenmesi, finansal raporlama standartlarına uygun hesap planı taslağına göre dönem içi ve dönem sonu muhasebe uygulama örnekleri.....834-853
INVESTIGATION OF INVESTMENT PROPERTIES WITHIN THE FRAMEWORK OF TAS 40, DURING THE PERIOD AND END OF THE PERIOD ACCOUNTING APPLICATION EXAMPLES ACCORDING TO THE CHART OF ACCOUNTS IN ACCORDANCE WITH FINANCIAL REPORTING STANDARDS

(Araştırma Makalesi / Research Article)

*Abitter ÖZULUCAN
Dursun KELEŞ
Ergin TEMEL*

9. Kentsel dirençlilikte belediye birliklerinin rolü: Türkiye Belediyeler Birliği.....854-883
THE ROLE OF MUNICIPAL ASSOCIATIONS IN URBAN RESILIENGE: UNION OF MUNICIPALITIES OF TÜRKİYE

(Araştırma Makalesi / Research Article)

*Sevil SEZGİN HATİPOĞLU
Suna ERSAVAŞ KAVANOZ*

10. Firmaların pazarlama, satış ve dağıtım giderlerinin toptan finansal performansa etkisi: BIST toptan ve perakende sektörü üzerine bir araştırma.....884-900
THE IMPACT OF COMPANIES' MARKETING, SALES AND DISTRIBUTION EXPENSES ON FINANCIAL PERFORMANCE: A RESEARCH ON BIST WHOLESALE AND RETAIL SECTOR

(Araştırma Makalesi / Research Article)

*Filiz ÖZŞAHİN KOÇ
Seren AYDINGÜLÜ SAKALSIZ*

11. Türkiye'de faiz oranı ve döviz kuru ilişkisi: VAR analizi.....901-911
INTEREST RATE AND EXCHANGE RATE RELATIONSHIP IN TURKEY: VAR ANALYSIS

(Araştırma Makalesi / Research Article)

*İbrahim Erem ŞAHİN
Gülçin ADIYAMAN*

12. Dolaylı vergi gelirleri ile enflasyon oranı arasındaki saklı ilişkinin analizi.....912-924
ANALYZING THE HIDDEN RELATIONSHIP BETWEEN INDIRECT TAX REVENUES AND INFLATION RATE

(Araştırma Makalesi / Research Article)

*Meltem İRTEŞ GÜLŞEN
Mustafa Orhan ÖZER*

13. Kamu borcu ve ekonomik büyüme dinamiklerinin dalgacık analizi: 6 avro bölgesi ekonomisinden kant.....925-943
WAVELET ANALYSIS OF PUBLIC DEBT AND ECONOMIC GROWTH DYNAMICS: EVIDENCE FROM 6 EUROZONE ECONOMIES

(Araştırma Makalesi / Research Article)

Gökhan ÇOBANOĞULLARI

14. Stationarity of long-term real interest rates: Findings from nonlinear Fourier unit root test.....944-957
UZUN DÖNEM FAİZ ORANLARININ DURAĞANLIĞI: DOĞRUSAL OLMAYAN FOURIER BİRİM KÖK TESTİNDEN BULGULAR

(Araştırma Makalesi / Research Article)

*Fındık Özlem ALPER
Ali Eren ALPER*

15. Bankacılık sektöründe çevresel kurumsal sosyal sorumluluğun yeşil performans üzerindeki etkisinde dönüşümcü liderliğin rolü.....958-975
THE ROLE OF TRANSFORMATIONAL LEADERSHIP IN THE IMPACT OF ENVIRONMENTAL CORPORATE SOCIAL RESPONSIBILITY ON GREEN PERFORMANCE IN THE BANKING SECTOR

(Araştırma Makalesi / Research Article)

*İtir HASIRCI
Fatma ZEYBEK
Volkan AKGÜL*

16. Satış büyümesi ve ar-ge yoğunluğu bağlamında BİST imalat sektörü şirketlerinin panel veri analizi ile incelenmesi.....976-987
A PANEL VAR ANALYSIS OF BIST MANUFACTURING SECTOR COMPANIES IN THE CONTEXT OF SALES GROWTH AND R&D INTENSITY

(Araştırma Makalesi / Research Article)

Bekir ZENGİN

17. Examining sportspersonship orientations and anger expression styles of students participating in the faculty of sports sciences physical aptitude test.....988-1004
SPOR BİLİMLERİ FAKÜLTESİ ÖZEL YETENEK SINAVINA GİREN ÖĞRENCİLERİN SPORTMENLİK YÖNELİMLERİ VE ÖFKE İFADE TARZLARININ İNCELENMESİ

(Araştırma Makalesi / Research Article)

Canan SAYIN TEMUR

18. Sosyal medya pazarlama faaliyetlerinin kadın tüketicilerin satın alma davranışsal niyetlerine etkisi.....1005-1019
THE EFFECT OF SOCIAL MEDIA MARKETING ACTIVITIES ON THE PURCHASE BEHAVIORAL INTENTIONS OF FEMALE CONSUMERS

(Araştırma Makalesi / Research Article)

Sibel AKIN

19. Niğde kadın emek pazarı projesi ve Niğde’de yerel yönetimlerin kadın girişimcilere verdiği desteklerin sürdürülebilir kalkınma amaçları kapsamında değerlendirilmesi.....1020-1035
EVALUATION OF THE NİĞDE WOMEN'S LABOR MARKET PROJECT AND THE SUPPORT PROVIDED TO WOMEN ENTREPRENEURS BY NİĞDE LOCAL GOVERNMENTS IN TERMS OF SUSTAINABLE DEVELOPMENT GOALS

(Araştırma Makalesi / Research Article)

Özlem TÜMER

20. Efficient market hypothesis during COVID-19 pandemic: Brics-t countries.....1036-1049
COVID-19 PANDEMİSİ SIRASINDA ETKİN PİYASA HİPOTEZİ: BRICS-T ÜLKELERİ

(Araştırma Makalesi / Research Article)

Mutlu Başaran ÖZTÜRK
Mehmet Sinan ÇELİK
Gökçe AVBAZ

21. Sosyal pazarlamada inovasyonun önemi ve hazır giyim sektörü üzerine nitel bir araştırma.....1050-1059
THE IMPORTANCE OF INNOVATION IN SOCIAL MARKETING AND A QUALITATIVE RESEARCH ON THE APPAREL INDUSTRY

(Araştırma Makalesi / Research Article)

Esen ŞAHİN
Gülnehan ERKUT

22. Demokrat Parti döneminde Niğde’nin İdari Taksimati’nin değerlendirilmesi (1950-1960).....1060-1072
EVALUATION OF THE ADMINISTRATIVE DIVISION OF NIGDE DURING THE DEMOCRATIC PARTY PERIOD (1950-1960)

(Araştırma Makalesi / Research Article)

Fatih AYDEMİR

23. Human capital and profitability: Case of Turkish banking sector.....1073-1088
İNSAN SERMAYESİ ve KÂRLILIK: TÜRK BANKACILIK SEKTÖRÜ ÜZERİNE BİR UYGULAMA

(Araştırma Makalesi / Research Article)

Kartal DEMİRGÜNEŞ
Haluk BENGÜ
Elif KARAKAŞ



DİJİTAL ODAKLI PODEMOS, CIUDADANOS VE VOX SİYASİ PARTİLERİNİN DİJİTAL DEMOKRASİ BAĞLAMINDA DEĞERLENDİRİLMESİ: İSPANYA ÖRNEĞİ¹

Yasemin GÜLBAHAR²

Tuğba AYDIN HALİSOĞLU³

Öz

İçinde bulunduğumuz dijital dönem, teknolojik gelişmenin hızla ilerlemesine paralel olarak, geleneksel kavramların yeniden sorgulanmasına sebep olmaktadır. Bu kavramlardan biri olan demokrasi, dijital alandaki gelişmelere uyum sağlayarak kamu sektöründeki geleneksel uygulamaları dönüştürme potansiyeline sahip olma özelliği ile ön plana çıkmaktadır. Siyasi partiler özelinde irdelendiğinde ise dijital demokrasi ve dijitali etkin kullanan siyasi partiler, Siyaset Bilimi literatürünün önemli bir tartışma öznesidir. Bu çalışmada geleneksel demokrasinin temel unsurlarından biri olan siyasi partilerin dijitalleşme süreci ve bu sürecin dijital demokrasiye olan etkileri dijital demokrasi tartışmaları ışığında incelenmiştir. Bu bağlamda, İspanya'da dijital araçları etkin şekilde kullanan Podemos, Ciudadanos ve Vox partilerinin dijitalleşme süreçleri ve bu siyasi partilerin İspanya'da demokrasi sürecini nasıl etkiledikleri nitel araştırma yöntemlerinden doküman analizikullanılarak incelenmiştir. İspanya'nın Avrupa Birliği üyeliği de dikkate alınarak Avrupa Birliği'nin resmi dokümanları üzerinden dijital dönem hedef ve stratejilerine ilişkin içerik çalışması yapılmış ve sonuçlar Podemos, Ciudadanos ve Vox özelinde dijital demokrasi bağlamında tartışılmıştır. Geleneksel siyasi partilerde dijitali etkin kullanmaya başlamış olsalar da Podemos, Ciudadanos ve Vox gibi yeni partiler gelişim süreçlerinde dijital araçlardan etkin şekilde faydalanmış ve İspanya'da ani bir yükseliş göstermişlerdir. Bu sebeple vatandaş ile kurdukları bağlarda dijital araçları nasıl kullandıkları önemli bir araştırma konusu olarak gündemdedir.

Anahtar Kelimeler : İspanya, Avrupa Birliği, Dijital Demokrasi, Dijital Araçlar, Siyasi Partiler

JEL Sınıflandırması : D72

¹Bu çalışma, birinci yazarın yüksek lisans tezinden üretilmiştir.

² Doktora Öğrencisi, Tarsus Üniversitesi, 220926004@tarsus.edu.tr , ORCID: 0000-0002-5370-2546

³ Dr. Öğr. Üyesi, İ.İ.B.F., Siyaset Bilimi ve Kamu Yönetimi, taydin@tarsus.edu.tr, ORCID: 0000-0003-0572-2267

Atıf/Citation (APA 6):

Gülbahar, Y., & Aydın-Halisoğlu, T. (2024). Dijital odaklı PODEMOS, CIUDADANOS ve VOX siyasi partilerinin dijital demokrasi bağlamında değerlendirilmesi: İspanya Örneği. *Ömer Halisdemir Üniversitesi İktisadi ve İdari Bilimler Fakültesi Dergisi*, 17(4), 710-727. <http://doi.org/10.25287/ohuiibf.1385725>.

THE EVALUATION of DIGITAL FOCUSED POLITICAL PARTIES PODEMOS, CIUDADANOS AND VOX IN THE CONTEXT of DIGITAL DEMOCRACY: THE CESE OF SPAIN

Abstract

The digital era, in parallel with the rapid progress of technological development, causes traditional concepts to be questioned again. Democracy, one of these concepts, stands out with its potential to transform traditional practices in the public sector by adapting to developments in the digital field. When examined specifically for political parties, digital democracy and political parties that use digital effectively are an important subject of discussion in the Political Science literature. In this study, the digitalization process of political parties, one of the basic elements of traditional democracy, and the effects of this process on digital democracy are examined in the light of digital democracy discussions. In this context, the digitalization processes of Podemos, Ciudadanos and Vox parties, which effectively use digital tools in Spain, and how these political parties affected the democracy process were examined using document analysis, one of the qualitative research methods. Considering Spain's membership in the European Union, a content study on digital era goals and strategies was conducted through the official documents of the European Union, and the results were discussed in the context of digital democracy, specifically Podemos, Ciudadanos and Vox. Although traditional political parties have started to use digital effectively, new parties such as Podemos, Ciudadanos and Vox have effectively benefited from digital tools in their development processes and have shown a sudden rise in Spain. For this reason, how they use digital tools in their connections with citizens is on the agenda as an important research topic.

Keywords : Spain, European Union, Digital Democracy, Digital Tools, Political Parties

JEL Classification : D72

GİRİŞ

İdeal demokrasi nasıl olmalıdır? Tüm vatandaşların sürece dâhil olabildiği, kapsayıcı bir demokrasi modeli mümkün müdür? Siyaset Bilimi literatüründe yüzyıllardır tartışılan bu sorun, günümüzde dijital döneme geçiş ve kamu sektörünün dijital sürece ayak uydurması bağlamında yeniden sorgulanmaya başlanmıştır. İdeal demokrasi var mıdır sorusuna geleneksel literatürde verilebilecek en iyi cevap, Antik Yunan döneminde Atina'da halkın yönetime katılımını içeren Atina demokrasisi olarak karşımıza çıkabilir. Ancak, modern dönem demokrasi ilkeleri göz önüne alındığında ve demokrasinin ilkel bir modeli de olsa Atina demokrasisinin sadece küçük bir azınlığa katılım hakkı tanındığı (Işık, 2020: 1) gerçeği göz önüne alındığında, aslında hiçbir yüzyılda ideal demokrasiye ulaşamadığı sonucu ortaya çıkmaktadır.

Teknolojinin hızla gelişmesi birlikte birçok alanda değişim ve dönüşümler yaşanmış, kamu sektörü de bu dönüşümde hızla yerini almıştır. Kamu alanında gerçekleşen yeni dijital uygulamalar, demokrasi alanında yeni soruların sorulmasına ve yeni kavramların gündeme taşınmasına neden olmuştur. Dijital demokrasi, bu süreçte öne çıkan kavramlardan biri olması yönüyle önemlidir. Dijital demokrasi, siyasi katılımı artırmak ve karar alma süreçlerini daha şeffaf hale getirmek amacıyla dijital teknolojilerin kullanımını içerir. Bu çalışma, dijital demokrasi kavramını tanımlamanın yanı sıra, dijitali etkin kullanan siyasi partilerin rolünü ve önemini tartışmayı hedeflemiştir. İspanya'da özellikle Podemos, Ciudadanos ve Vox gibi dijital alanı etkin kullanan siyasi partilerin analizi üzerinden yapılan bu çalışma, dijital teknolojilerin siyasi parti stratejilerindeki önemini vurgulayarak, demokratik süreçlere daha fazla şeffaflık ve katılım getirme potansiyelini araştırmaktadır. Ülke olarak İspanya örneğinin seçilmesinin nedeni, İspanya'nın dijital odaklı siyasi parti uygulamaları bakımından önemli bir yere sahip olmasından kaynaklanmaktadır. Dijital alanı etkin kullanan siyasi partilerin⁴ İspanya

⁴Literatürdeki İngilizce ve Türkçe kaynaklar incelendiğinde “siyasi partilerin dijital dönüşümü”, “siyasi partilerin dijitalleşmesi”, “dijital çağda siyasi partiler” gibi tanımlandırmalara rastlanılmaktadır (ulaşılan kaynaklara bkz: Surotchak & Macdonald, 2020; Correa, Barberá, Rodríguez-Teruel, Sandri, 2021; Kama Işık & Işık, 2021; Gönül, 2022). .Bu çalışmada dijital araçları siyasal iletişimlerinde,

halkı tarafından benimsenmiş olmaları da literatüre kazandırılması gereken önemli bir çalışma alanı olarak karşımıza çıkmaktadır. İspanya'nın inişli çıkışlı demokrasi tarihi ve Avrupa Birliği'ne üye olduktan sonra demokrasi yolunda yeni adımların atılmış olması, bu ülkeyi demokrasi yönünden irdelemek adına ayrıca ilginç bir çalışma alanı kılmaktadır. Bu bakımdan çalışmada, İspanya'da faaliyette olan Podemos, Ciudadanos ve Vox siyasi parti örnekleri sunulurken, ideal demokrasiye ulaşabilir miyiz sorusu gündeme alınmış, bu partilerin dijital demokrasiye katkıları tartışılmıştır. İspanya, 1986 yılından beri Avrupa Birliği'ne üye bir ülke olarak Avrupa Birliği'nin dijital dönem hedef ve stratejilerine göre uygun bir yapılanma sergilemektedir. Dolayısıyla bu çalışma, İspanya'daki dijital etkin kullanan siyasi parti oluşumlarını hem ulus-devlet nezdinde hem Avrupa Birliği beklentilerine göre değerlendirmektedir. Bu hedefle çalışmanın ilk bölümünde teorik düzeyde dijital demokrasi kavramına yer verilmiş ve demokrasinin dijital dönemle birlikte gelişim çizgisi tanımlanmıştır. Çalışmanın ikinci bölümünde dijital odaklı yeni siyasi partiler tanımlanmış ve devamında Avrupa Birliği'nin dijital dönem stratejileri yorumlanarak İspanya örneğinde Podemos, Ciudadanos ve Vox e-siyasi partilerinin analizi yapılmıştır.

I. DİJİTAL DEMOKRASİ

Dijital demokrasi, literatürde çeşitli şekilde tanımlanmaktadır. Martin Hagen'e göre dijital demokrasi, siyasi çıkarların eklemlenmesi, toplanması ve karar verme (hem müzakere hem de oylama) gibi demokratik sürecin önemli işlevlerini yerine getirmek için bilgi ve iletişim araçlarının kullanıldığı herhangi bir demokratik siyasi sistemdir (Hagen,1997).

Coleman ve Norris (2005: 7) ise dijital demokrasiyi, siyasi bilginin yayılarak daha fazla siyasi iletişimin ve katılımın artırılması olarak tanımlar. Ayrıca, dijital demokrasi siyasi tartışmaların gelişmesine yardımcı olurken, uzun vadede siyasi kültürün dönüştürülmesinde de umut verici bir araç olarak görülmektedir.

Dijital demokrasi, hedefleri yönünden de tanımlanmaktadır. Michiel Backus'a göre (2013) dijital demokrasinin iki temel hedefi vardır. İlki, dijital demokrasi için BİT⁵ (bilgi ve iletişim teknolojileri) kullanılarak, vatandaşların siyasi süreçte devlet hizmetleri ve devletin mevcut durumu hakkındaki bilgilere erişebilmesi amacını güder. İkinci amaç ise, açık ve şeffaf bir şekilde bilgiye erişen vatandaşın, pasif durumdan aktif duruma geçmesini sağlamaktır. Öncelikle hükümet vatandaş siyasi karar alma sürecine davet etmeli, vatandaşa danışmalı ve vatandaşın oy kullanmasını teşvik etmelidir. Bu şekilde dijital demokrasi fikri tamamlanmış olacaktır (Backus, 2013:3).

Dijital demokrasinin birçok avantajı olmakla birlikte, siyasi aktörlere göre de bu avantajlar değişiklik gösterebilmektedir. Ismael Peña-López, dijital demokrasinin vatandaşlar, siyasi partiler ve hükümetler nezdinde sunduğu avantajları şöyle tanımlamıştır: Vatandaşlar nezdinde dijital kimliğe sahip olma, siyasi arenada fikrini bireysel olarak ifade edebilme ve müzakereci demokrasiye geçiş; siyasi partiler nezdinde BİT ile kurumsal kanallara kolay ulaşabilme imkânı ve parti tabanının katılımlarının BİT ile artırılabilmesi; ve hükümetler nezdinde şeffaflık ve hesap verebilirliğin artabilmesi, dijital verilerin ve eylemlerin daha izlenebilir olması ve dijital demokrasi sayesinde (her ne kadar güç vatandaşlara devredilmiş gibi görünse de) hükümetin BİT araçlarını kullanarak sosyal kontrolü sağlayabilme imkânına da erişebilmesi (Lopez, 2011: 5-6).

kampanyalarında sıkça kullanan partiler için "dijital alanı etkin kullanan siyasi partiler" tanımı kullanılmıştır. Genel olarak günümüz siyasi partileri iletişim ve kampanyalarında dijital araçları kullanmaktadırlar. Fakat dijital araçların kullanım yoğunlukları değişmektedir. Bu çalışmada konu edilen, Podemos, Ciudadanos ve Vox partilerinin dijital çağda doğmalarının yanı sıra İspanya halkına fikirlerini dijital araçlar ile etkin bir şekilde duyurabilmeleri ve seçim başarıları elde edebilmeleri üzerinedir. Bu sebeple dijital araçları etkili bir biçimde yoğun ya da daha az kullanan partiler arasında bir ayrım yapmak hem de üç siyasi partiyi ortak bir tanımda ifade etmek adına bu çalışmada "dijital alanı etkin kullanan siyasi partiler" tanımı kullanılmıştır.

⁵Çalışmanın bundan sonraki bölümünde, makale bütünlüğünü sağlamak adına Bilgi ve İletişim Teknolojileri yerine kısaca "BİT" kısaltması kullanılacaktır.

I.I. Dijital Demokrasinin Ortaya Çıkışı

Dijital demokrasi, internet ile ortaya çıkan yeni bir olgu değildir. Dijital demokrasi, bireyleri birbirine yakınlaştıran bilgi ve iletişim araçlarının gelişmesi ile ortaya çıkmıştır. Stephen Coleman'a göre yeni medyanın demokratikleştirme özelliği matbaanın icadından günümüz sosyal medyasına kadar yenilenen ve gelişen BİT' içermektedir (Coleman,2009: 29). Örneğin 1830'lu yıllarda İngiliz yazar ve siyasetçi olan Lytton Butler, popüler basının yükselişi için "*Basın yoluyla yeni bir çoğunluğa danışılmalıdır, daha yoksul insanların duygu ve arzuları ele alınmalıdır*" diyerek demokrasi için yeni bir dönemin başladığını ifade etmiştir (Burke&Briggs,2001: 202).

1960'ların sonlarında, taşınabilir video ve geniş bant kablolu televizyonların tanıtılmasıyla beraber siyasal katılımı güçlendirecek gelişmeler yaşanmıştır. Oxford İnternet Enstitüsü eski Direktörü William Dutton'un 1992 yılında kaleme aldığı "PoliticalScienceResearch on Tele-democracy" makalesinde aktardığı fikre göre, "*Etkileşimli kablolu TV sistemleri, doğrudan katılımın birçok uygulama kısıtlamalarına karşın teknolojik çözüm sunan bir kapasiteye sahiptir.*" (Dutton,1992'ten aktaran; Coleman, 2009: 4).

Sosyal hayatın teknoloji ile aktifleşmesi, toplumların siyasi arenada yeni siyasi katılım biçimlerini deneyimleyebilecekleri bir şekil almıştır. Tezlerin birleşmesi ile elde edilen teknik ve politik bağlantılar sonucunda "tele demokrasi" terimi ortaya çıkmıştır (Vedel, 2006: 5).Tele demokrasi, dijital demokrasi kavramının ilk şekli olarak bilinmektedir. Tele demokrasi, elektronik destekli, hızlı, iki yönlü siyasi iletişimi ifade etmektedir. İlk kez, 1970'lerin sonlarında Ted Becker tarafından kullanılan bu kavram, seçmenleri sorunlar hakkında bilgilendirmeye, önemli kararların tartışılmasını kolaylaştırmaya, anlık oluşturulan anketleri kaydetmeye, hatta insanların doğrudan kamu politikası üzerinde oy kullanmasına izin vermeye yardımcı olacak araçlar sunmuştur (Becker,2007: 1520).

Dijital demokrasi elbette en fazla etkiyi internet çağında göstermiştir. Thierry Vedel'e göre 1990'larda internetin ortaya çıkışı ve internetin sanayileşmiş veya gelişmiş ülkeler bağlamında ucuz ve kullanıcı dostu olması; anlık iletişim ortamı sağlaması, yeni bir bilgi özgürlüğü ideolojisi sunması ve siber uzayda vatandaşların siyasi bağımsızlığını ilan etmesi gibietkenlerle "dijital demokrasi" yeni bir çağa giriş yapmıştır (Vedel, 2006: 5).

Son yirmi yılda, internet ile modern toplumların yapısı ve işleyiş biçimleri değişim ve dönüşüm geçirmiştir. Teknoloji ve iletişim devrimi ile mekân, zaman ve miktar kavramları değişerek tek yönlü iletişim kanalları yerine gerçek zamanlı etkileşim sağlayan modern ve çok yönlü medyalar kurulmuştur (Maldini,2016: 105). İletişim kanalındaki değişiklikler ile kültürel, ekonomik, sosyal, askeri, kısacası insanların günlük tüm aktivitelerinin şekli, biçimi ve anlamı değişmiştir.

Siyasi hareketleri de derinden etkileyen "internet", seçimlerden kamusal faaliyetlere, yenilenen sosyal hareketlerden yeni demokrasi inşası ideallerine kadar geniş bir alanda tartışılır olmuştur. Bundan dolayı internet, toplum içerisinde çoğulcu bir mekanizmanın oluşmasına katkı sunmuş ve kamusal alandaki bilgi ve düşüncelerin gelişip zenginleşmesine öncülük etmiştir. Ayrıca kamusal görüşlerde de farklı fikirlerin oluşmasına ve ortaya çıkmasına yardım etmektedir.

İnternet sayesinde insanlar eskiye göre daha hızlı ve daha çok şey öğrenme imkânına erişmiştir. İnternet uygulamalarından e-postalar, sosyal medya araçları/uygulamaları, bloglar, web siteleri ve forumlar aracılığı ile geniş kitlelere bilgi iletmek ve iletişim halinde kalmak hızlanmış ve kolaylaşmıştır. Bu fikirler sebebi ile de internetin demokrasi için gerekli ve vazgeçilmez bir çözüm olacağı konusu tartışılmaktadır (Özkaya, 2013: 149).

İnternetin demokrasiyi geliştirebileceği inancına sahip olan Kanadalı filozof Marshall McLuhan, 1962 senesinde bu yeni ağın dünyayı küçülterek 'küresel bir köye' çevirdiği kanısında bulunmuştur. McLuhan bu benzetmesini şu şekilde açıklamaktadır:

"Elektrik teknolojileri, kişisel hayatımızı her yönüyle yeniden şekillendirmekte ve yapılandırmaktadır. Önceden hafife aldığımız her düşüncüyü, eylemi ve her kurumu yeniden düşünmemiz için bizi zorluyor. Her şey değişmekte; sen, senin ailen, komşuların, eğitimin, mesleğin, hükümetin ve ilişkide olduğun diğer her şey. Ve bu değişimler, dramatik bir şekilde değişmektedir" (McLuhan,1994'ten aktaran;Georgiadou, 1995: 9).

Bu değişim bireyi ilişkide olduğu her şeye yakınlaştırmıştır. McLuhan'ın köyünde iktidar yoktur, iktidarlar vardır. Bu deyişle McLuhan, demokrasinin tamamlanabileceği ön görüşünde bulunmuştur (Georgiadou, 1995: 10).

Dijital demokrasiye ilişkin olumlu görüşlerin yanı sıra, olumsuz görüş beyan edenler de bulunmaktadır. Buna göre internet, bir diktatörün yardımcısı olacak nitelikleri taşımaktadır. Toronto Üniversitesi'nden siyaset bilimci SevaGunitsky'e göre, otokratik rejimler kendi yönetimlerinin devamını sağlamak ve güçlendirmek için sosyal medyayı giderek daha fazla kullanmaktadır. İnternet, sosyal medya aracılığı ile diktatörlüklerin kamuoyunu ölçmesine ve karşıt fikirleri ve gizli şikâyetleri keşfetmesine yardımcı olurken, aynı zamanda propaganda yaymalarına ve kamusal tartışmaların ana hatlarını kendi lehlerine şekillendirebilmelerine izin vermektedir (Gunitsky, 2015: 43).

Bir başka bakış açısı ise internete kimlerin erişebildiği, interneti kimlerin, ne için ve ne kadar kullanıyor olduğu sorunsalını içinde barındırmaktadır. Özkaya'ya göre (2013: 150), halkın demokrasiye katılımını sağlayabilmek için internet şartı aranıyor ise öncelikle halk bu konuda bilinçlendirilmeli, bütün toplumun internete erişimleri sağlanmalı ve vatandaşlara, internet ortamını kullanarak kamusal alanda söz alabilme yetisi kazandırabilmek ve vatandaşlarda söz alma isteği uyandırabilmek adına gerekli bilinçlendirme hareketleri başlatılmalıdır.

Kısacası, internetin dijital demokrasi fikri üzerindeki olumlu ve geliştirici etkisinden söz edebilmek için, bir dizi yapı ve sürecin işlenebiliyor olması gerekmektedir. Öncelikle, bireyler siyasal katılımı özümsemeli ve elbette siyasi sistem de bireylerin siyasal katılımlarını teşvik ederek katılım kanallarını açık tutmalıdır. Siyasal elitler ise yönetilenlerden gelen talepleri işleme koymalıdır. Bunlara ilaveten, siyasal katılım aracı olarak etkin kullanılan internete erişimin herkese eşit şartlarda sunulması gerekmektedir. Sonuç olarak, siyasete yabancılaşmış bireyler siyasal hayata dâhil edilmiş olacak ve vatandaşların kendi kendini yönetebilmelerine olanak tanıyarak toplum bilinci de yaratılmış olacaktır (Dolgun, 2015: 207).

I.II. Geleneksel Demokrasive Dijital Demokrasi: Benzerlikler ve Farklılıklar

Dijital demokrasi, geleneksel demokrasinin imkânsızlığına karşı gelişmekte olan yeni nesil demokrasi hareketidir. Her iki demokrasi türünde esas, halkın katılımının sağlanmasıdır. Dahl (2021: 48), demokrasi kriterlerini beş maddede özetlemiştir. Bunlar; etkin katılım, oy kullanma eşitliği, bilgi edinebilme, gündem üzerinde son sözü söyleme hakkı ve yetişkinlerin dâhil olmasıdır. Bu kriterler ilk kez Antik Yunan şehir devletlerinden Atina'da zengin zümre erkeklerinin dâhil olduğu bir mecliste uygulanabilmekteydi. Fakat Dahl'ın ifadeleri ile halkın büyüklüğü, katılım fırsatlarını ortadan kaldırmıştır (Dahl, 2021: 123).

Dijital demokrasi tam olarak bu hususta geleneksel demokrasinin imkânsızlığını kırmış görünmektedir. Bugün siyasette tartışılan bir konuyu halk öğrenebilmekte ve bu konudaki fikirlerini BİT araçları ile devlet yöneticilerine duyurabilmektedir. Devletin bu fikirlere karşılık tepkisi, tamamen hükümetin işleyiş biçimi ile ilgilidir. Fakat buradan çıkartılan en önemli sonuç, halka fırsat verilse her konudaki fikrini hızlı ve kolay bir şekilde dile getirebilmesidir.

Günümüz siyasi sistemleri incelendiğinde, dünyada en yaygın kabul görmüş modern demokrasi türü olarak temsili demokrasi karşımıza çıkmaktadır (Nacak, 2014: 196). Temsili demokrasinin işlenebilirliği için ise farklı kriterler ortaya çıkmıştır. Modern siyasi sistemlerde devlet yönetimine katılım, halkın seçim yolu kendi adına karar verme yetkisini tanıdığı temsilciler eliyle gerçekleşmektedir. Temsili demokrasilerde halkın katılımının belirli aralıklarla düzenlenen seçim ile sınırlı olması, temsili demokrasinin sınırlılık özelliğine vurgu yapmaktadır (Heywood, 2011: 285).

Tablo-1'de Antik Yunan döneminde örnekleri görülen geleneksel demokrasi, modern dönem uygulamalarından temsili demokrasi ve dijital demokrasi karşılaştırılmış, benzer ve farklı yönleri ile özetlenmiştir. Tabloda görüldüğü üzere, dijital demokrasi katılım yöntemi, karar verme prosedürü, siyasi kurumlara erişim, karar alma hızı ve şeffaflık yönlerinden geleneksel demokrasi uygulamalarında dönüşümleri barındırmaktadır. Bu bağlamda dijital platformlar aracılığı ile oy verme süreçlerinin ve karar alma prosedürlerinin dijitalleşmesi, fiziki bir kısıtlama olmaksızın siyasi kurumlara yüksek erişim imkânı sağlaması, hızlı karar alabilme potansiyeli yaratması ve yüksek

şeffaflık gibi özellikleri nedeni ile dijital demokrasi, geleneksel demokrasi uygulamalarından ayrılmaktadır.

Tablo 1. Geleneksel, Temsili ve Dijital Demokrasinin Karşılaştırılması

	Geleneksel Demokrasi	Temsili Demokrasi	Dijital Demokrasi
Katılım yöntemi	Halk ait buluşma alanlarında söz hakkı olarak ya da bireysel oylamalar ile	Sadece seçim zamanı	E-oylamalar ve dijital platformlar aracılığı ile
Karar verme prosedürü	Buluşma alanlarında halkın karar vermesi veya seçimler ile	Kararlar çoğunluğun seçtiği yöneticiler tarafından meclislerde verilir.	E-oylama veya dijital platformlar ile
Siyasi kurumlara erişim	Fiziksel veya coğrafi kısıtlamalardan dolayı sorunlu	Yönetimin izin verdiği ölçüde, dijital araçlar erişim engellerini kaldırmıştır	Yüksek oranda erişebilme imkânı
Karar alma hızı	Yavaş	Hızlı	Hızlı
Şeffaflık	Geleneksel araçlarla şeffaflık sınırlı	Dijital araçlar ile şeffaf demokrasi yaratılabilir.	Dijital araçlar ile şeffaflık oranı güçlüdür.

Tablo, makalenin birinci yazarı tarafından yazılan yüksek lisans tezine dayanılarak oluşturulmuştur.

I.III. Dijital Demokrasi Araçları

Demokratik karar alma süreçlerini desteklemek ve alternatif bir demokratik süreç oluşturmak amacıyla vatandaşlar, sivil toplum kuruluşları, yerel yönetimler veya hükümetler tarafından dijital demokrasi sürecini geliştiren dijital araçlar geliştirilmiştir ve geliştirilmeye devam etmektedir (Grazian&Nahr, 2020: 48).

Demokratik karar alma süreçlerinde yurttaş katılımını canlandırmak ve geliştirmek için dijital araçlar giderek daha fazla kullanılmaktadır. Dijital araçlar sayesinde vatandaşlar, siyasete kayıtsız kalmak şöyle dursun, seslerini duyurmak için yeni yollardan yararlanmaya devam etmektedir. Bunun en önemli sebeplerinden biri, dijital demokrasilerde dijital katılımın kolay ve uygun maliyetli olmasıdır. Ayrıca dijital demokrasi, geniş bir kitleye de hitap edebilmektedir (Lironi, 2018: 2).

Dijital demokrasinin uygulamada çeşitli araçları bulunmaktadır. Avrupa Konseyi'nin dijital demokrasi araçlarına yönelik tanımlamaları e-parlamento, e-adalet, e-arabuluculuk, e-oylama, e-danışma, e-dilekçe, e-kampanya ve e-mevzuat olarak ele alınmaktadır. Avrupa Konseyi, her bir aracı özetle şu şekilde tanımlamıştır: E-adalet, adaletin yerine getirilmesinde BİT kullanımını ifade eden, başta bireyler ve işletmeler olmak üzere yargının tüm paydaşları tarafından kamu hizmetinin etkinliğini ve kalitesini artırma amacını güden ve elektronik iletişim ve veri alışverişinin yanı sıra adli bilgilere erişimi içeren bir kavramdır. E-oylama, oyların kullanılmasında elektronik araçların kullanılmasını içerir. E-danışma, BİT araçları kullanılarak kamuoyunun görüşlerini toplamanın bir yoludur. E-dilekçe, BİT kullanımı ile vatandaşların demokratik bir kuruma önerilerini veya itirazlarını iletebilmelerine olanak tanıyan, vatandaşların parlamentolara veya demokratik herhangi bir kuruma girişlerini ve vatandaşlar arası tartışma ve müzakereleri kolaylaştıran bir kavramı ifade etmektedir. E-kampanya, seçim zamanlarında veya diğer kampanyalarda, BİT kullanarak vatandaşlarla koordineli bir şekilde iletişim kurmak ve vatandaşların birbirleri ile iletişimlerini güçlendirmek için sunulan dijital demokrasi hizmetidir. E-arabuluculuk, tarafların bir arada olmalarına gerek kalmadan BİT araçları ile görüşmelerin sağlanmasıdır ve BİT'in arabuluculuk görevi üstlenmesidir. E-mevzuat, seçilmiş

meclisler tarafından kabul edilen yasaların hazırlanması, yorumlanması, istişare edilmesi, yapılandırılması, biçimlendirilmesi, sunulması, değiştirilmesi, oylanması ve yayınlanması için BİT'in kullanımını içeren, yasama prosedürlerini daha şeffaf hale getiren, mevzuatın içeriğini ve okunabilirliğini geliştiren, mevzuata daha iyi erişim sağlayan ve böylece kamunun hukuk bilgisini artıran bir kavramdır (Council of Europe, 2009: 16-17).

E-parlamento da Inter Parliamentary Union (Parlamentolar Arası Birlik) tarafından bir diğer dijital demokrasi aracı olarak tanımlanmaktadır. E-parlamento, bilgiyi ve standartları iş süreçlerinin merkezine yerleştiren, işbirliği, kapsayıcılık, katılım ve halka açıklık değerlerini bünyesinde barındıran bir teknoloji olarak ele alınmaktadır (Inter Parliamentary Union, 2021).

Bu araçlara ek olarak sosyal medya, bireylerin geleneksel siyasi alanlar ve kurumsal sistemler dışında politika yapıcılarla planlama, hareket etme ve etkileşim kurmasında da rol oynamaktadır (Bruno, 2015: 9).

E-devlet ve dijital demokrasi ikilisi için farklı tanımlamalar olsa da, Işık'a göre e-devlet uygulaması da, dijital demokrasinin bir aracıdır. E-devlet kamu hizmeti almayı ve kamu yönetimine belirli ölçülerde katılmayı mümkün kılarak demokrasinin gelişmesine katkı sağlamaktadır (Işık, 2020: 160). Işık'a göre e-siyasi partilerde bu araçlar arasında sayılmalıdır. Çünkü e-siyasi partiler de dijital dönüşümden etkilenecek temel araç olan interneti kullanarak özellikle vatandaşlar ile iletişimlerini ve seçim kampanyalarını/propagandalarını güçlendirmektedirler (Işık, 2020: 151).

II. DİJİTAL DEMOKRASİ VE SİYASİ PARTİLERİN DİJİTAL DÖNÜŞÜMÜ: İSPANYA ÖRNEĞİ

Siyasi partiler demokrasinin vazgeçilmez unsurlarından biridir. Siyasi partiler politikalarını gerçekleştirmek için siyasi güç ve kamu görevi arayan, siyasi açıdan benzer düşünen kişilerin oluşturduğu kuruluşlar olarak tanımlanmaktadır (Newton & Deth, 2010: 425).

Partiler, hayati siyasi işlevleri yerine getirir. Bu işlevler arasında kitleler ve seçkinler arasındaki bilgi iletişimini sağlamak, seçimlerde ihtiyacı olanlar için parti ipuçları ve siyasi bilgiler sağlamak, vatandaş ve seçmenleri uygun zamanlarda seferber etmek, hükümet mekanizmasının ve politikasının koordinasyonunu sağlamak, siyasi makamlar için vatandaşları işe almak, hükümetin yüksek mevkileri için parti aktivistlerini eğitmek ve seçim zamanında iktidar için siyasi rekabetin resmi organizasyonunu sağlamak yer almaktadır (Newton & Deth, 2010: 282). Üyelerinin öneri vermesine, gündem oluşturmasına, yasa taslağı hazırlamasına, bütçe oluşumuna ve katılımına teknik olarak olanak sağlayan siyasi partiler, ülkelerinin ve dünyanın demokrasi kültürünün yükselmesine de model olmaktadır (Gönül, 2022: 89).

Fakat tüm seçmen ile yüz yüze görüşmek hem zaman kaybı hem de ulaşılması güç bir idealdir. Günümüz modern teknolojileri ise hem vatandaşların partilerle iletişime geçebilmesi için hem de siyasi partilerin seçmenine ulaşabilmesi için hızlı, kolay ve ucuz bir yol sunmaktadır.

Dijital çağda siyasi partilerin de dijitalleşmesi, ulus devletler nezdinde büyük önem kazanmakta ve siyasi faaliyetlerin dönüşümünde merkezi bir rol oynamaktadır. Bu çalışmada analiz ülkesi olarak İspanya, hem ulus-devlet niteliği hem de Avrupa Birliği'ne üye ülke olarak Avrupa Birliği'nin dijitalleşmeye verdiği önem bağlamında ele alınmıştır. Dolayısı ile bu bölümde kısaca, İspanya'daki partilerin dijitalleşme süreci Avrupa Birliği'nin dijital dönem strateji ve hedefleri temelinde ele alınacaktır.

II.1. İspanya'nın Avrupa Topluluklarına Üyelik Süreci

1 Ocak 1986'da Avrupa Topluluklarına üyeliği resmileşen İspanya, Avrupa'nın güney genişlemesinin örneğidir. Avrupa bütünleşmesinin önemli bileşenleri olan derinleşme ve genişleme süreçleri bağlamında, 1986 yılı itibarı ile İspanya'nın ve Portekiz'in üyeliklerinin kabulü, derinleşme süreci öncesi Avrupa Topluluğu'nun yaşadığı üçüncü genişleme dalgası olarak kendini

göstermektedir. Güney genişlemesi bağlamında İspanya'nın ve Portekiz'in Topluluğa üye diğer devletlerden siyasi ve ekonomik gelişmişlik farkları her ne kadar tartışma konusu olmuş olsa da, Akdeniz'i hedefleyen jeo-stratejik amaçlar söz konusu güney ülkelerinin genişleme faaliyetine katılımını kolaylaştırmıştır (Avrupa Birliği Başkanlığı, 2022).

Siyasi farklılıklar bağlamında ele alındığında, General Franco önderliğinde 36 yıllık bir diktatörlük süreci yaşayan İspanya, 1975'te Franco'nun ölümü ile demokratik hayata geçiş sürecine başlamıştır. Yeni Kralın seçimi ve tüm siyasi partilerin serbest bir ortamda seçime dâhil olması ile başlayan bu süreç (Dışleri Bakanlığı, t.y), Avrupa Topluluklarına 26 Temmuz 1977 tarihinde katılım talebi ile kendisini göstermiş, 1 Ocak 1986'da ise katılım süreci tamamlanarak o tarihten bugüne ülkenin siyasi ve ekonomik gelişimi yeni bir çerçevede ilerlemiştir (Spanish Presidency, t.y).

II.II. Avrupa Birliği'nin Dijital Demokrasiye Etkisi

Günümüzde dijital alanda yaşanan gelişmeler ve dönüşümler, ulus devletleri dünya lideri olma ve dijital süreci yönetme konusunda çeşitli stratejiler yapmaya itmiştir. Avrupa Birliği, kuşkusuz bu süreçte etkin rol almayı istemiş ve dijital dünyada üstünlük sağlama, dijital süreci yönetme ve küresel teknoloji politikasını öğrenme gayesi ile (Ringhof ve Torreblanca, 2022: 1) çeşitli stratejiler geliştirmiştir.

Dijital sürece giden adımlardan ilki, Avrupa Birliği Konseyi tarafından 16 Kasım 2020 tarihinde yayımlanan ve tek sayfadan oluşan "Daha Dinamik, Esnek ve Rekabetçi Bir Avrupa Sanayisi İçin Karar'ın" yayımlanmasıdır. Söz konusu Karar'da, Avrupa'nın teknolojik liderliğinin rekabetçi ve sürdürülebilir bir iş ortamı yaratma ve Avrupa entegrasyonu için önemli bir etmen olduğu ifade edilmiştir (Council of The European Union, 2022: 1).

Teknolojik ve dijital egemenliği sağlama yolunda bir diğer önemli adım ise, Avrupa Komisyonu tarafından 9 Mart 2021'de Dijital Pusula'nın yayımlanmasıdır. Buna göre, Avrupa'nın dijital dönüşümü için 2030 yılına kadar vizyon geliştirilmesi ve gerekli ortamın oluşturulması beyan edilmiştir (European Commission, 2022a). Dijital Pusula, Yetenekler, Altyapı, Hükümet ve İş Dünyası olarak dört öncelik olarak ele alınmakta ve Hükümet önceliği kapsamında Kamu Hizmetlerinin Dijitalleşmesi temel hedef olarak belirlenmiştir. Bu bağlamda dijital kimlik uygulamaları ve kilit kamu hizmetlerinin çevrimiçi olması gibi alt hedefler tanımlanmıştır (Aydın Halisoğlu, 2022: 171).

Siyasi partilerin dijitalleşmesi, Avrupa Birliği'nin dijital dönüşüm hedefleri ile uyumludur. Bu bağlamda Avrupa Birliği, demokrasi ve insan haklarının korunması gibi temel değerlerini dijital ortamda da gözetmektedir. Bu amaçla 15 Aralık 2022'de "Dijital Haklar ve İlkeler Üzerine Avrupa Deklarasyonu" imzalanmıştır. Söz konusu belge, Avrupa Birliği'nin benimsediği değerler ve temel haklar çerçevesinde dijitalleşmenin merkezine bireyi koymakta, dijital kamu alanına bireylerin katılımını teşvik etmekte, adil bir dijital çevre yaratma ve seçim özgürlüğünü yeniden şekillendirme hedefleri ile önemlidir (European Commission, 2022b).

19 Şubat 2020 tarihinde Avrupa Komisyonu tarafından yayımlanan ortak katılım belgesinde, 2025 yılına kadar dijital dönüşümü Avrupa değerleri çerçevesinde gerçekleştirebilmek adına üç temel ilkeye yer verilmiştir. Bu ilkeler kısaca insanların günlük yaşantılarında farklılık yaratacak "İnsanlar İçin Teknoloji", verimliliklerini artırıcı ve küresel rekabeti sağlayacak olan "Adil ve Rekabetçi Ekonomi", ve vatandaşların katılımlarını artıran ve güvenilir, açık, kapsayıcı ve adil bir dijital toplumu hedefleyen "Açık, Demokratik ve Sürdürülebilir Toplum" olarak sıralanmıştır (Eur-Lex, 2020: 2).

Yukarıdaki bilgilerle birlikte değerlendirildiğinde, dijital egemenliği Avrupa değerleri çerçevesinde kurmak ve geliştirmek isteyen bir Avrupa profili karşımıza çıkmaktadır. Siyasi partilerin dijitalleşmesi bağlamında ele alındığında, demokrasi ve insan haklarına saygı gibi temel Avrupa değerlerini bozmayan, vatandaşların dijital platformlardan aktif katılımlarını destekleyen, bireylerin çevrimiçi ve çevrimdışı verilerini koruma ve kontrol etme özgürlüğünü içeren ve demokrasiyi dijital platformlarda yaşatmaya devam eden bir sistemin üye devletler tarafından benimsenmesi ve uygulanması kaçınılmaz hale gelmektedir.

II.III. İspanya ve Dijital Odaklı Yeni Partiler: Podemos, Ciudadanos ve Vox

2008 ekonomik krizi, İspanya halkı arasında memnuniyetsizlik yaratarak partilere ve kurumlara olan güvenin azalmasına yol açmıştır. Yolsuzluk skandalları ve devletin bölgesel organizasyonundaki gerilimler bu siyasi krizi derinleştirmiştir. Bu durum, yeni siyasi parti oluşumlarının meydana gelmesine neden olmuştur. Bu koşullar altında İspanya’da mevcut siyasi partiler arasında Podemos ve Ciudadanosda katılmıştır (Medina, 2016: 238). Ekonomik ve siyasi krizin ortasında kurulan bir diğer parti ise Vox’tur (Barrio, de Oger & Field, 2021: 241).

Raniolo ve Tarditi (2019: 7), tüm İspanyol partilerinin yeni teknolojilere önem verdiğini belirterek kullanılan dijital araçları iletişimi iyileştirmek ve katılımı genişletmekle ilişkilendirmektedir. Fakat Raniolo ve Tarditi, geleneksel siyasi partileri İspanya’da yeni ortaya çıkan siyasi partilerden ayırmaktadır. Buna göre, geleneksel siyasi partiler kültürlerini ve organizasyon modellerini değiştirme yoluna giderken, yeni partiler farklı yaklaşımlarına rağmen hem meydan okuyucu hem de yenilikçi olarak kendilerini ifade etmektedir.

Ekonomik ve siyasi krizden doğan dijital araçlar ile İspanya halkı tarafından kısa zamanda büyük destek toplayabilen, sırasıyla sol, merkez ve sağ eğilimleri ile farklı siyasi duruşları olan Podemos, Ciudadanos ve Vox siyasi partilerinin dijital araçları etkin kullanan siyasi partilerdir. Podemos, dijital araçları yoğun bir şekilde kullanarak doğrudan demokrasi ilkelerini hayata geçirdiği ve üyeleriyle çevrimiçi platformlar üzerinden etkileşimde bulunarak karar alma süreçlerine üyelerini dahil ettiği için dijital bir parti olarak nitelendirilebilmektedir (Kama Işık & Işık, 2021; Gerbaudo, 2021; Deseriis, 2020). Ciudadanos ve Vox siyasi partilerinden farklı olarak Podemos, her ne kadar dijital demokrasinin gerekliliklerini yoğun bir şekilde yerine getirdiği görülse de, Gerbaudo tarafından Podemos’un uygulamaları ile dijital demokrasinin arasında açık bir uyumsuzluk olduğu ifade edilmiş ve gerekçesi aşağıdaki gibi tanımlanmıştır:

“Katılımcı platformlar, parti siyasetine aracısızlık getirme ve sıradan üyeleri doğrudan siyasi kararlara dahil etme yolu olarak sunulmuş olsa da uygulama genellikle plebisiter ve üstten aşağıya doğru olmuştur. Üyelerin katılımı niteliksel olarak ciddi şekilde sınırlı kalmıştır. Genellikle sadece tepkisel bir demokrasiyi temsil etmektedir. Kullanıcılar kararları onaylamak ve politika fikirlerini ortaklaşa oluşturmak için çağrılır ancak bu süreç bağlayıcı bir yetki taşımaz”(2019: 10).

Literatürdeki tartışmalar ele alındığında Podemos, hem yeni uygulamaları ile dijital demokratik parti kavramının güçlü örneği olmakta, hem de uygulama sürecinde talep edilen demokratik değerlere uzak düşmektedir. Bu çalışma kapsamında ise, dijital uygulamaları ile öne çıkan bir parti olarak incelemeye tabi tutulmuştur.

Ciudadanos’un bölgesel bağlamdan ulusal bağlama geçişindeBİT, bütünleştirici bir faktör olmuştur (Raniolo ve Tarditi, 2019: 8). Siyasi partilerin en temel amacı siyasi güç kazanmaktır. Ciudadanos’un siyasi gücünü elde etmesindeki en belirleyici araç dijital medyadır. Bu sebeple bu çalışmanın bir diğer araştırılan partisi Ciudadanos’tur.

Bir zamanlar ana akım medyadan dikkat çekmeye çalışan, gözden uzak bir parti olan VOX, potansiyel destekçilerle doğrudan bağlantı kurmak için internet ve sosyal medya uygulamalarını, kolektif bir kimlik oluşturmak ve aktivistleri harekete geçirmek için kullanmıştır (Barrio, de Oger & Field, 2021: 245). 2018’in sonlarında temsil kazanan genç bir parti olması ve hızla tüm devlet düzeylerinde politik olarak önemli hale gelmesi ile Vox (Barrio, de Oger & Field, 2021: 248), dijital demokrasi aracı olarak kabul edilen sosyal medyanın da etkinliğini sorgulamamız açısından önemli bir örnek olarak bu çalışmada yer verilmiştir.

Seçim sonuçları bağlamında ele alındığında Podemos, Ciudadanos ve Vox siyasi partilerinin yükselişi de dikkat çekmektedir. Aralık 2015, Nisan 2019 ve Haziran 2023 tarihli genel seçim sonuçları incelendiğinde dikkat çekici sonuçlar ortaya çıkmaktadır. Aralık 2015 İspanya Genel Seçimi’nde Partido Popular 123 sandalye ile en başarılı parti olmuştur. İspanya Sosyalist İşçi Partisi (PSOE) 90 sandalye kazanarak ikinci başarılı parti olmuştur. Bu seçimlerde ilk kez dijitali etkin kullanan partilerden Podemos ve Ciudadanos siyasi güç elde etmişlerdir. Podemos 42 sandalye kazanırken, Ciudadanos 40 sandalye kazanmıştır (IFES, 2015). Nisan 2019 Genel Seçimi’nde İspanyol

Sosyalist İşçi Partisi (PSOE) 123 sandalye ile en çok sandalyeyi kazanmış ancak mutlak çoğunluğa ulaşamamıştır. Partido Popular 66 sandalye kazanırken, Ciudadanos 57, Podemos 35, Vox 24 sandalye kazanmıştır (IFES, 2019a). Aynı yılın Kasım ayı genel seçiminde PSOE 120, Partido Popular 88, Vox 52, Podemos 26, Ciudadanos 10 sandalye kazanmıştır (IFES, 2019b). Haziran 2023 İspanya Genel Seçimi'nde ise Podemos, birçok bölgesel partinin dahil olduğu bir koalisyon kurarak Sumar çatısı altında ve liderleri Yolanda Diaz ile seçim yarışına girmiştir. Vox ise herhangi bir koalisyon kurmadan seçime kendi adayı ile seçime katılmıştır (Clarke, Voce and Gutiérrez, 2023). Fakat Ciudadanos 2019'da 1,7 milyon oy ve 10 alt meclis sandalyesi kazanmış, ancak 2023 seçimlerinde yerel meclis üyelerini %90 oranında kaybetmiştir. Bu sebeple, Ciudadanos Mayıs 2023 tarihinde yapılan yerel ve bölgesel seçimlerde ciddi oy kaybı yaşadığı için, ne genel seçimde kendi adayını çıkartmış ne de başka bir partiye destek vermiştir (Reuters, 2023). Haziran 2023 genel seçim sonuçlarına göre ise Sumar koalisyonu 208 sandalye içerisinde 31 sandalye kazanabilmiştir. Vox ise tek başına girdiği seçimde 33 sandalye kazanmıştır (IFES,2023).

Siyasi partilerin yıllara göre seçim başarıları ve başarısızlıkları dikkate alındığında İspanya halkının geleneksel partilerden kopmadığını fakat yeni nesil partilerinin sandalye dağılımına etkisi olduğu açıktır. Aşağıda kısaca Podemos, Ciudadanos ve Vox siyasi partilerinin tarihi gelişim çizgileri açıklanmış ve seçim sonuçlarına bu denli etki eden bu partilerin Avrupa Birliği'nin dijital strateji ve hedeflerine uygunlukları açıklanmıştır.

a. Podemos

İspanya, 2008 yılında Avrupa'da "konut balonunun" patlamasıyla açıklanan mevcut ekonomik krizden en şiddetli şekilde etkilenen ülkelerden biridir (Nez,2016). İspanya'da gerçekleşen baskın ekonomik kriz, ülkede büyük bir durgunluğa neden olmuştur. Durgunluk, orta sınıfın çok büyük bir bölümünü etkileyen ve bir iç devalüasyonu zorlayan yüksek işsizliğe yol açarak birçok İspanyol için önemli bir gelir kaybına neden olmuştur. Bu ekonomik ve sosyal krize ek olarak, halkın seçilmiş temsilcilerine ve siyasi partilere olan güvenini kaybetmesiyle ortaya çıkan derin bir siyasi kriz meydana gelmiştir (Zarzalejos, 2016).

2008'de ekonomik krizin başlamasından bu yana, toplumsal huzursuzluk kitlesel gösterilere ve yeni taban hareketlerine yol açmıştır. Krize verilen en benzersiz tepkilerden biri 2011'de İspanya'da gerçekleşmiştir. 15M veya Indignados Hareketi, kemer sıkma politikaları ve politikacıların yolsuzluk skandallarının ortasında patlamış ve ana sloganı "Onlar bizi temsil etmiyor" olmuştur. "Gerçek demokrasi" talep eden bir hareket olarak 15M, vatandaşlar arasındaki diğer etkileşim biçimlerini teşvik ederken kurumsal siyaseti reddetmiştir (Konak, 2022: 2). Hareket, ana meydanların işgal edilmesi ve katılımcılar arasında akıcı etkileşim için dijital teknolojilerin kullanılması yoluyla, insanların siyasi olarak ilişki kurma yollarını genişletmeye çalışmıştır (Figueras,2016: 4).

José Luis Rodríguez Zapatero hükümeti döneminde İspanya'da yaşanan ekonomik kriz bağlamında İspanyol gençler, sosyal medya üzerinden fikir ayrılıklarını dile getirmeye başlamıştır (de la Garza, Barredo&López-López, 2021: 172). 15 Mayıs 2011'de, belediye ve bölge seçimlerinden bir hafta önce, İspanya'da 50 şehirde yaklaşık 130.000 kişi "Şimdi Gerçek Demokrasi" sloganları ile sokağa çıkmıştır. Bu gösteri herhangi bir siyasi parti, büyük sendika veya geleneksel siyasi örgüt tarafından desteklenmemiştir. Çevrimiçi sosyal medya aracılığıyla gerçekleştirilen geçici platformlar tarafından organize edilmiştir. Merkezi platform, "Democracia Real Ya!" (Şimdi Gerçek Demokrasi) sloganı altında 400'den fazla örgütü entegre etmiştir. Bu gösteriler gerçekleştikten sonra, bazı katılımcılar ana şehir meydanlarında sosyal ağlar aracılığı ile günlük toplu görüşmeler gerçekleştirmiştir (Anduiza, Cristancho&Sabucedo,2014). Bu toplu görüşmelerde İspanya'nın gerçek temsilden yoksun olduğunu ve İspanyol siyasi sisteminin zorluklarından bahsedilmiştir. 15M, İspanyol siyasetini sarsarak Podemos gibi 2014 yılında güçlü bir şekilde ortaya çıkan siyasi bir gücün yaratılmasının kökeni olmuştur. Bu şekilde güçlü bir sosyal patlamadan organize bir yola gidilmiştir (de la Garza,Barredo&López-López,2021).

Podemos, 2014 yılında halk egemenliğini geri kazanabilmek adına siyasi girişim olan 15M hareketinden sonra doğmuştur. 2015 yılı seçimlerinde toplamda 350 sandalyenin 42'sini alan (IFES,2015) bir muhalefet partisi olarak kendini siyasi yelpazenin solunda açıkça konumlandırmıştır (Deseriis&Vittori, 2019: 5696).İspanyol siyasi partisi, parti içinde doğrudan demokratik katılım,

şeffaflık ve hesap verebilirliği organize etmek için yeni teknolojiden kapsamlı bir şekilde yararlanmaktadır (EuropeanParliament,2018).

Podemos'un tüzüğünde yüksek karar alma organı Yurttaş Meclisi'dir. Yurttaş Meclisi'nin iki ana görevi vardır: Birincisi, büyük siyasi öneme sahip konularda bağlayıcı kararlar almak; ikincisi 18-48 ayda bir sıradan toplantılar gerçekleştirmektir. Ayrıca, partinin müzakere ve yürütme organlarını ulusal ve bölgesel düzeyde koordine etmek ve anlaşmazlıkları tahkim etmek için; Genel Sekreter, Bölgesel Genel Sekreterler, Vatandaş Konseyi, Koordinasyon Konseyi ve Garanti Komitesi de dâhil olmak üzere bir dizi seçmeli siyasi organdan oluşmaktadır (Deseriis&Vittori, 2019: 5700).

Dijital doğrudan demokrasi yöntemlerini denemekte olan Podemos, kurmuş oldukları "Plaza Podemos 2.0" web sitesi ile vatandaşların bağlayıcı tekliflerde bulunabilmesine veya açık tartışma formlarına katılmaları sağlanmaktadır (RicoMotos, 2019: 191). Plaza Podemos'ta yaklaşık 1.400 teklif yapılmış (yarısından fazlası 40'tan az oy almasına rağmen) ve 300.000'den fazla kişi ise en az bir tartışmaya katkıda bulunmuştur (Simon, Bass&Boelman, 2017: 6).

Podemos yayınladığı etik değerlerinde demokrasiyi teşvik etmek için önemli taahhütlerde bulunmaktadır. Bunlar arasında, tüm vatandaşların karar alma süreçlerine ve kamu politikalarının yürütülmesine doğrudan ve eşit katılımını teşvik etmek, halkın demokratik egemenliğinin yeniden kazanılması için çalışmak yer almaktadır. Ayrıca, Podemos'a katılımın her zaman ücretsiz, gönüllü ve sosyal statülerine bakılmaksızın sağlanmasına, yani İnsan Hakları Bildirgesi'ni savunarak ve demokratik yöntemler ile pekiştirerek herkese açık olmasını sağlamak da bu değerler arasında bulunmaktadır. Podemos, tüm fikirleri dürüstçe tartışmayı ve görüşlerine bakılmaksızın herkese saygı duymayı, diyalogu ve fikir birliği arayışını teşvik etmeyi taahhüt etmektedir. Son olarak, seçimlerden önce veya sonra herhangi bir siyasi oluşumla yapılan herhangi bir anlaşmanın, her bir bölgesel temsil düzeyindeki tüm vatandaşlarla açık istişare yoluyla demokratik onaya sunulmasını talep etmek ve alınan kararlara saygı duymak da Podemos'un demokratik değerleri arasında yer almaktadır (Podemos, t.y.).

Podemos'un yayınladığı etik değerler, Avrupa Birliği dijital dönem hedefleri ile uyumludur. Özellikle dijital haklar bağlamında ele alındığında diyalogun teşvik edilmesi, anlaşmaların vatandaşlara istişare yolu ile sunulması, sürekli bir demokrasi vurgusu ve İnsan Hakları Bildirgesi'ne uyum gibi kıstaslar, Podemos'un hem ulus-devlet nezdinde, hem de Avrupa Birliği'nin dijital haklar ve ilkeleri nezdinde uyumlu ilerlediğinin bir göstergesi olarak değerlendirilebilir.

b. Ciudadanos

Ciudadanos, 2006 yılında Katalonya'da kurulmuştur. Başlangıçta parti, esas olarak Katalan milliyetçiliğine bir alternatif olmayı amaçlayan bir platform olarak ortaya çıkmıştır. Fakat partinin sağ yelpazedekibelirsiz duruşu, partiyi ileriye taşıyamamıştır. Bunun sonucunda parti, 2015 Mayıs seçimleri kampanyası sırasında göç, sağlık ve vergilendirme gibi konularda merkez sağ bir duruş benimseyerek ideolojik pozisyonunu daha net hale getirmiştir. Ayrıca parti, İspanyol demokrasisini canlandırmayı amaçlayan bir dizi önlem önermenin yanı sıra, göçmenler için sağlık hizmeti sunumunu sınırlamayı, sağlık harcamalarını rasyonelleştirmeyi ve vergileri düşürmeyi önermiştir (Rodon&Hierro, 2016: 5).

Ciudadanos, 2007 yılında bölgesel bir şubeye katılma zorunluluğu olmadan çevrimiçi üyeliği tanıtmıştır. Bu yeni üye alma yöntemi, Ciudadanos'un bölgesel bir partiden eyalet çapında bir partiye dönüşümünü kolaylaştırmıştır. Bu değişiklikten birkaç yıl sonra, üyelik 2007'de 4000 kişiden 2015'te 12.000'e yükselmiştir. Bu yeni üyeler sayesinde parti, 2015 yerel seçimlerine ülkenin pek çok bölgesinde fiziksel bir örgütlenmeden yararlanmadan katılabiliştir (Raniolo, Tarditi, 2020: 8). 2020 yılı verilerine göre Ciudadanos üye sayısı 20 milyonu aşmıştır (Alde,2020).

Ciudadanos resmî web sitesi incelendiğinde, sitede "şeffaflık" başlığı altında bir bölüm yer almaktadır. Bu bölümde, bütçe, etik kurallar, iç denetim, alınan bağışlar, krediler, işe alım, harcamalar, yolsuzluktan yargılananların seçim listelerinde bulunmadığının beyanı gibi alt bölümler ve her bir bölüm için bilgilendirmeler halka açık olarak sunulmuştur. Bu durum, Ciudadanos partisini şeffaflık ilkesi temelinde demokrasinin özüne saygılı ve destekleyicisi konumunda olduğunu göstermektedir (Ciudadanos,2023a). Bunlara ek olarak Ciudadanos İspanya vatandaşları için üyelik

oluşturabilecekleri bir bölüm de sunmaktadır. Bu bölümde herhangi bir İspanya vatandaşı Ciudadanos'a belli bir ücret karşılığında üye olabilir ve bu üyelik sonucunda belli haklarda edinebilmektedir.

Partinin web sitesinde belirtildiği haliyle Ciudadanos üyelerinin hakları şu şekilde tanımlanmaktadır: Partinin iç ve dış faaliyetlerine katılarak C'lerin⁶ iradesinin oluşmasına katkıda bulunabilme, oy hakkını doğrudan kullanabilme, partinin yönetim organlarının ve temsilinin seçimine seçmen olarak katılma ve hak kazanma. Ayrıca, yönetim organlarının aldığı kararlar, partinin yürüttüğü faaliyetler ve partinin yaşamı ve örgütlenmesinin diğer yönleri hakkında bilgi sahibi olabilme, partinin yönetim organlarına dilekçe ve teklifler gönderebilme, partinin seçim kampanyalarında ve düzenli kamu faaliyetlerinde iş birliği yapabilme hakları da bulunmaktadır (Ciudadanos, 2023b).

Yukarıda belirtilen hususlar dikkate alındığında Ciudadanos'un halka yakınlaşmak ve demokrasi taleplerini yerine getirmek için dijital araçları kullandığı ifade edilebilir.

Ciudadanos, yükselişini ise Gürtel Skandalına⁷ borçludur. Bazı Partido Popular üyelerinin kamu ihaleleri karşılığında rüşvet aldığı Gürtel olayı en etkili yolsuzluk vakası olmuştur. Bu skandalın geçmişi 2009 yılına kadar uzanmaktadır, ancak davanın ayrıntıları 2013 yılının başlarında ortaya çıkmıştır ve Büyük Durgunluk'un başlangıcından bu yana ilk kez ana sosyal kaygılardan biri olarak öne çıkmıştır. Skandalın açığa çıkması sonucu ön cephedeki Partido Popular üyeleri istifa etmiştir. Bu sırada Ciudadanos, kendisini demokratik yenilenmenin bir örneği ve geleneksel partilerin yolsuzluğuna karşı bir mücadele garantisi olarak sunmuştur (Rama, Corderfo&Zagorski, 2021: 7).

Ciudadanos, hem şeffaflık hem de üyelik hakları bağlamında ele alındığında Avrupa Birliği'nin dijital dönem hedef ve ilkelerine uyumlu bir yapılanma sergilenmektedir. Oy hakkının doğrudan kullanılması, siyasi parti faaliyetlerinin ve işlemlerinin vatandaşların aktif katılımını sağlayacak şekilde planlanması, demokrasinin temel ilkelerine dijital perspektifte katkı sunmakta ve demokrasiyi pekiştirmektedir. Bu durum, dijital egemenliği sağlama hedefindeki Birlik için, ideal bir dijital demokrasi platformu örneği göstermektedir.

c. Vox

Vox, İspanya'nın ana muhafazakar partisi Partido Popular'dan ayrılmış ve radikal sağcı kurucu liderler tarafından 2013 yılında kurulmuştur (Capdevila, Moragas-Fernández&Masot, 2022: 155). Vox, özellikle Partido Popular'ietkileyen geniş kapsamlı yolsuzluk skandallarını ve Katalonya'nın siyasi statüsüyle ilgili artan gerilimi içeren ciddi bir ekonomik ve siyasi krizin içerisinde kurulmuştur. Katalan krizi, İspanyol hükümeti ile İspanya'nın kuzeydoğusunda, farklı bir kültüre, dile ve tarihe sahip özerk bir bölge olan Katalonya hükümeti arasında devam eden siyasi çatışmayı ifade etmektedir. Bazı Katalan ayrılıkçıları uzun süredir devam eden bağımsızlık ve Katalonya'nın ayrı bir ulus olarak tanınması taleplerinde bulunmaktadır (BBC News, 2019).Vox'a göre Partido Popular, İspanya'nın ulusal kimliğine ve toprak bütünlüğüne yönelik meydan okumalarında zayıf kalmaktadır. Bu sebeple VoxPartido Popular'dan daha aşırı sağcı bir politika izlemektedir (Barrio, Alonso Sáenz de Oger&Field, 2021: 241).

Kriz, 2017'de Katalan hükümetinin İspanyol hükümeti tarafından yasadışı ilan edilen bir bağımsızlık referandumunu düzenlemesiyle doruk noktasına ulaşmıştır. Referandum sonrası, İspanyol hükümeti Katalonya'nın kontrolünü ele geçirmiş ve doğrudan yönetim dayatmıştır. Ayrılıkçı liderler tutuklanmış, yargılanmış ve Katalonya'da kitlesel protestolar da dâhil olmak üzere bir dizi olay gerçekleşmiştir. Katalonya, binlerce Katalan bağımsızlık bayrağıyla dolarken, İspanya'nın geri kalanı ülkenin dört bir yanındaki pencerelerden sarkan yüzbinlerce İspanyol bayrağıyla karşılık vermiştir. Bununla, "Balkonların İspanyası", gerçek bir "Sağ Kanadın 15M'si" doğmuştur. Vox ise bu tepkiyi siyasi biçimde ifade etmiştir (Vicente, 2019: 6). Merkezi yönetim, Katalan krizine geç tepki vermiştir,

⁶ C'ler ifadesi "Ciudadanos" partisini destekleyen seçmen tabanını ifade etmektedir.

⁷ Gürtel Skandalı hakkında detaylı bilgi için ayrıca bkz; BBC, (2016). "İspanya'da 'son yılların en büyük yolsuzluk davası' başladı" Erişim Adresi: <https://www.bbc.com/turkce/haberler-dunya-37550841>

bunu fırsat bilen Vox, olaya erken müdahale ederek İspanya'nın birlik ve bütünlüğünü savunmuştur. Bu rolü sayesinde medyada varlık kazanan Vox siyasette de önemli bir yer edinmeyi başarmıştır (Rama, Corderfo&Zagorski, 2021: 10).

Vox resmi web sitesinde “Vox nedir?” sorusuna ise şu şekilde cevap vermiştir: “Vox, İspanyolları politikacıların hizmetine sokan mevcut modelin aksine, kurumları İspanyolların hizmetine sunmak için doğmuş aşırı gerekli bir harekettir. Vox, milyonlarca İspanyol'un evde ne düşündüğünü dile getiren sağduyu partisidir; boğucu politik doğruculuğa karşı savaştan tek partidir.”(Vox, t.y.).

Vox, dijital alanı çok iyi organize edebilen ve sanal dünyada başarılı girişimler yaparak partisini hızla büyüten ve seçmen tabanı kazanabilen bir parti örneğidir(BarbeitoIglesias&Iglesias Alonso2021: 3).Esasen dijital demokrasi özelliklerinden sadece internet medyasını seçmenleri ile yakınlaşmak için kullanan bir partidir.Vox'un web sitesinde, katılımcı müzakere süreçleri veya dijital kararlar için kullanıldığına dair hiçbir işaret görülmemektedir (BarbeitoIglesias&Iglesias Alonso, 2021: 14). Dijital alanı kullanarak demokrasi amacı gütmekten ziyade seçmen toplamayı ve kendi aşırı milliyetçi tutumunu dayatmaya çalışmaktadır.FernándezSuárez'in tanımlaması ile Vox, otoriter, muhafazakâr, aşırı milliyetçi, toplumsal cinsiyet ideolojisi ve LGBT+ Topluluk haklarına karşı, doğrudan göçmen karşıtı özelliklere sahip radikal sağcı bir partidir (Fernández Suárez, 2021: 244). Bu bakımdan, Vox'un dijital dünyayı demokrasi adına kullanmadığı sonucu çıkarılabilmektedir.

Vox özelinde ele alındığında insan haklarına ve demokrasi değerlerine aykırı uygulamaların gerçekleştirildiği görülmektedir. Bu durum, Avrupa Birliği özelinde ele alındığında arzulan bir sonuç değildir. Yukarıda dijital demokrasinin ortaya çıkışı başlıklı bölümde de ifade edildiği üzere internet, propaganda yayma, otokratik rejimleri güçlendirme ve aracı olma gibi özellikleri ile olumsuz yönde eleştirilmektedir. Vox özelinde ele alındığında popülist söylemlerinin yayılması ve seçmen tabanını genişletme amacı ile dijital platformları kullanması gibi nedenlerle dijital demokrasinin ve Avrupa Birliği'nin temel aldığı değerlerden uzak bir çizgiye kayması potansiyeli öne çıkmaktadır.

SONUÇ VE DEĞERLENDİRME

Bilgi ve iletişim teknolojileri zaman ve mekân kavramını dönüştürmüştür. Hayatımızın her alanında olmazsa olmazımız olarak kullandığımız dijital araçlar, bu bağlamda siyaset biliminin de önemli bir çalışma alanı haline gelmiştir. Özellikle ideal demokrasi arayışı içerisinde bu kavramlar, internet çağında anlam olarak küçülmüştür ve yerine ideal demokrasi gerçekleşebilir mi sorusuna yeni cevaplar sunmaya devam etmektedir.

Çalışmanın ana konusunu oluşturan siyasi partiler, farklı görüşlere sahip grupların parlamentoda seslerini duyurabilecekleri bir araç olmaları nedeniyle demokrasinin temel taşlarından biridir. Ancak, siyasi partilerin demokratik bir araç olabilmesi için hem iç hem de dış uygulamalarında şeffaf, hesap verebilir ve eşitlik prensiplerine uygun davranmaları beklenmektedir. Dijital uygulamalar siyasi partilerin demokratik araç olabilmeleri yönünde fırsatlar sunmaktadır. Özellikle dijital demokrasi için sayılan araçlar dikkate alındığında “e-oylama, e-dilekçe, e-kampanya, e-danışma ve sosyal medya” uygulamaları siyasi partilerin seçmenleri ile doğrudan iletişim kurmasını hızlı ve kolay hale getirmiştir. Sonuç olarak, dijitalleşme siyasette yeni bir dönem başlatmış ve siyasi partilerin işleyişini değiştirmiştir.

İspanya örneğinde incelendiğinde, geleneksel siyasi partilerin dijital araçlardan yararlandığı, ancak 2008 ekonomik krizi sonrasında ortaya çıkan yeni siyasi partilerin (Podemos, Ciudadanos ve Vox), dijital medya araçlarını hızlı ve etkili bir biçimde siyasi stratejilerine entegre ettikleri görülmektedir. Geleneksel siyasi partiler, dijital araçları yavaş bir şekilde benimsemiş olsa da, yeni gelişen partiler dijital çağda doğmuş ve dijital platformları aktif bir şekilde kullanarak geniş kitlelere ulaşmayı başarmışlardır.

Podemos, Ciudadanos ve Vox siyasi partilerinin ortak özelliği, aniden önem kazanmaları veya başarı sağlayabilmiş partiler olması değildir. Geçmiş ekonomik krizler ve sosyal krizler ile halkın hükümete olan güveninin sarsıldığı bir dönemde ortaya çıkmaları ve bu dönemde İspanya halkının

daha güvenilir ve daha şeffaf partilere yönelme ihtiyacını yansıtmıştır. İspanya halkının yeni nesil siyasi partilerin özellikle dijital araçlar ile sundukları hizmetleri benimseyebildiği söylenebilir.

Podemos ve Ciudadanos parti iç tüzüğü ve uygulamaları incelendiğinde, partinin söylem ve uygulamalarını “halkın iradesiyle” aldığı sonucu ortaya çıkmıştır. Kurmuş oldukları web sitesi ve içeriği dikkate alındığında belli bir ücret ile üye olabilen vatandaşlar alınacak kararlarda oy kullanma hakkına sahip olmaktadır. Bununla birlikte vatandaşlar partinin oluşturduğu dijital kanallar sayesinde kendi görüş ve düşüncelerini rahatlıkla partinin üyelerine ulaştırabilmektedirler.

Ancak Vox örneğinde de görüldüğü üzere dijital araçlar demokratik değerlere aykırı bir seçmen tabanı oluşturmaya da yaramaktadır. Bu bakımdan çevrimiçi ortamda manipülasyon ve yanıltıcı bilgilerle mücadele etmek, demokratik süreçlerin sağlığı açısından önemli bir konudur.

Sonuç olarak, Avrupa Birliği'nin dijital egemenlik kurma yolunda yayımladığı karar ve stratejilerde, Avrupa değerlerine uygun bir demokrasi oluşumu ve dijital araçlarla bu değerlerin korunması ve sürdürülebilirliğinin sağlanması beyan edilmektedir. İspanya her ne kadar inişli çıkışlı bir demokrasi tarihine sahip olsa da Avrupa Birliği üyeliği ile demokrasi yolunda önemli adımlar atmıştır. Siyasi parti yapılanmasında ulus-devlet kimliği ve karar verme mekanizmaları devreye girse de Avrupa Birliği üyeliği kapsamında Birlik değerlerine uygun hareket etmesi beklenmektedir.

KAYNAKÇA

- Alde, (2020). Ciudadanos. <https://www.aldeparty.eu/ciudadanos> (Erişim Tarihi: 01.07.2023)
- Anduiza E., Cristancho C. & Sabucedo M. J. (2014). Mobilization through online social networks: the political protest of the indignados in Spain. *Information, Communication & Society*, 17:6, 750-764. DOI: 10.1080/1369118X.2013.808360
- Avrupa Birliği Başkanlığı (2022). Avrupa Birliği'nin Genişlemesi. T.C. Dışişleri Bakanlığı Avrupa Birliği Başkanlığı Resmi web sayfası. https://www.ab.gov.tr/avrupa-birliginin-genislemesi_109.html
- Aydın Halisoğlu, T. (2022). Avrupa Birliği'nin yeni yumuşak güç unsuru: Dijital diplomasi. *Trakya Üniversitesi İktisadi ve İdari Bilimler Fakültesi E-Dergi*, 11 (2), 163-178. DOI: 10.47934/tife.11.02.05
- Backus, M. (2013). E-governance and developing countries: introduction and example. <https://bibalex.org/baifa/Attachment/Documents/119334.pdf> (Erişim Tarihi: 06.06.2023)
- Barbeito Iglesias, B. & Iglesias Alonso, A., (2021). Political emotions and digital political mobilization in the new populist parties: the cases of Podemos and Vox in Spain, *International Review of Sociology*, DOI: 10.1080/03906701.2021.1947948
- Barrio, A., Alonso Sáenz de Oger, S., & Field, B. (2021). Vox Spain: the organisational challenges of a new radical right party. *Politics and Governance*, 9(4), 240-251. doi: <https://doi.org/10.17645/pag.v9i4.4396>
- BBC News (2019). Catalonia crisis: Tempers fray as jail terms renew Spain row. <https://www.bbc.com/news/world-europe-50054041> (Erişim Tarihi: 10.06.2023)
- Becker, T. (2007). Teledemocracy. A. Anttiroiko, & M. Malkia (Eds.), *Encyclopedia of Digital Government* (s. 1519-1523). <http://doi:10.4018/978-1-59140-789-8.ch232> <https://www.igi-global.com/viewtitlesample.aspx?id=11706&ptid=350&t=Teledemocracy&isxn=9781591407898>
- Bruno, E. (2015). Co-deciding with citizens: towards digital democracy at EU level ECAS. *ECAS*, Brussels. <https://www.ecas.org/wp-content/uploads/2015/06/ECAS-Publication-online-version.pdf>
- Burke, P. And Briggs, A. (2001). *A social history of the media: from Gutenberg to the internet*. Cambridge Polity. https://archive.org/details/socialhistoryofm0000brig_k2q8/page/14/mode/2up?view=theater&q=Gutenberg
- Capdevila, A., Moragas-Fernández, C., & Grau Masot, J. (2022). Far-right populism online: did VOX's community reproduce the party's discourse during the April 2019 campaign?. *Media and Communication*, 10(4), 155-169. doi: <https://doi.org/10.17645/mac.v10i4.5704>
- Ciudadanos, (2023a). Ciudadano transparency. <https://www.ciudadanos-cs.org/transparencia> (Erişim Tarihi: 30.06.2023)
- Ciudadanos, (2023b). Ciudadano party member rights. <https://www.ciudadanos-cs.org/afiliate> (Erişim Tarihi: 30.06.2023)
- Clarke, S., Voce A. And Gutiérrez P. (2023). The Guardian Spain election 2023: full results. <https://www.theguardian.com/world/ng-interactive/2023/jul/23/spain-election-2023-live-results> (Erişim Tarihi: 14.08.2023)

- Coleman, S. (2009). E-democracy: the history and future of an idea. In: the Oxford handbook of information and communication technologies, Robin Mansell; Chrisanthi Vgerou, Danny Quah and Roger Silverstone (Eds). *Oxford: Oxford University Press*. DOI: 10.1093/oxfordhb/9780199548798.003.0015
- Coleman, S., & Norris, D.F. (2005). A new agenda for e-democracy. *Oxford Internet Institute, Forum Discussion Paper No. 4, January 2005*. <http://citeseerx.ist.psu.edu/viewdoc/download?doi=10.1.1.139.5649&rep=rep1&type=pdf>
- Council of Europe, (2009). Electronic democracy (“e-democracy”). Council of Europe publishing. https://www.coe.int/t/dgap/democracy/Activities/GGIS/CAHDE/2009/RecCM2009_1_and_Accomp_Docs/6647-0-ID8289-Recommendation%20on%20electronic%20democracy.pdf
- Council of The European Union (2022a). EU digital diplomacy: Council agrees a more concerted European approach to the challenges posed by new digital technologies, Press Release. <https://www.consilium.europa.eu/en/press/press-releases/2022/07/18/eu-digital-diplomacy-council-agrees-a-more-concerted-european-approach-to-the-challenges-posed-by-new-digital-technologies/> (Erişim Tarihi: 10.08.2023)
- Dahl, R. A. (2021). *Demokrasi üzerine*. (B. Kadioğlu, Çev.). Phoenix Yayınevi, Ankara.
- De la Garza, D., Barredo, D., & López-López, P. C. (2021). *Crisis of democracy, social media and the digital age: the narrative of specialists from Spain, Mexico and Peru*. In Á. Rocha, C. Ferrás, P. C. López, & T. Guarda (Eds.). *Information, Technology and Systems* (pp. 169-178). Springer Nature Switzerland AG. https://doi.org/10.1007/978-3-030-68418-1_18
- Deseriis, M., & Vittori, D. (2019). Platform politics in Europe | the impact of online participation platforms on the internal democracy of two southern European parties: Podemos and the Five Star Movement. *International Journal Of Communication*, 13, 19. <https://ijoc.org/index.php/ijoc/article/view/10804>
- Dışişleri Bakanlığı (t.y). İspanya'nın Siyasi Görünümü. Türkiye Cumhuriyeti Dışişleri Bakanlığı Resmi web sayfası. <https://www.mfa.gov.tr/ispunya-siyasi-gorunumu.tr.mfa> (Erişim Tarihi: 12.05.2023)
- Dolgun, U. (2008). *Şeffaf hapisane yahut gözetim toplumu: küreselleşen dünyada gözetim, toplumsal denetim ve iktidar ilişkileri*. İstanbul: Ötügen Neşriyat
- European Commission (2022a). Europe's digital decade: digital targets for 2030. https://ec.europa.eu/info/strategy/priorities-2019-2024/europe-fit-digital-age/europes-digital-decade-digital-targets-2030_en#digital-citizenship-rights-and-principles-for-europeans
- European Commission (2022b). Digital Rights and Principles: Presidents of The Commission, The European Parliament and The Council sign the European Declaration. Press Release (15.12.2022). Brussels. https://ec.europa.eu/commission/presscorner/detail/en/ip_22_7683 (Erişim Tarihi: 23.05.2023)
- European Parliament, (2018). Prospects for e-democracy in Europe. Brussel, European Union. Erişim Adresi: [https://www.europarl.europa.eu/RegData/etudes/STUD/2018/603213/EPRS_STU\(2018\)603213_EN.pdf](https://www.europarl.europa.eu/RegData/etudes/STUD/2018/603213/EPRS_STU(2018)603213_EN.pdf) (Erişim Tarihi: 27.06.2023)
- Eur-Lex (2020). Shaping Europe's digital future. Communication from the commission to the European Parliament, the council, the European Economic and Social Committee and the Committee of the Regions. European Commission, 19.02.2020. Brussels. <http://eur-lex.europa.eu/legal-content/EN/TXT/PDF/?uri=CELEX:52020DC0067> (Erişim Tarihi: 20.05.2023)
- FernándezSuárez, B. (2021). Gender and immigration in VOX. The discourse of the radical right in Spain. *Migraciones Publicación del Instituto Universitario de Estudios sobre Migraciones*, (51):241-68. doi: 10.14422/mig.i51y2021.009
- Figueras, J. (2016). Political parties and grassroots participation: digital media practices in the Spanish Podemos. *Malmö University*. <http://urn.kb.se/resolve?urn=urn:nbn:se:mau:diva-23420>
- Georgiadou, E. (1995). Marshall McLuhan's “global village” and the internet. (Master Thesis). University of Kent at Canterbury, Faculty of Humanities. https://www.researchgate.net/publication/274383916_Marshall_McLuhan's_'global_village'_and_the_Internet/download
- Gerbaudo, P. (2019). Are digital parties more democratic than traditional parties? Evaluating Podemos and Movimento 5 Stelle's online decision-making platforms. *Party Politics*, 27(4), 730-742. <https://doi.org/10.1177/1354068819884878>
- Gönül, A. F. (2022). *Dijital siyasi partiler ve e-demokrasi*. Ankara. Bilim ve Sanat
- Grazian, F. & Nahr, H. (2020). *Next level participation citizen-driven e-democracy tools*. Ivaylo Tsonev (Eds). Brussel/Belgium. https://ecas.bcdn.net/wpcontent/uploads/2021/02/Next-level-participation_0302_fin.pdf
- Gunitsky, S. (2015). Corrupting the Cyber-Commons: Social Media as a Tool of Autocratic Stability. *Perspectives on Politics*, 13(1), 42-54. DOI:10.1017/S1537592714003120
- Hagen, M. (1997). Typology of electronic democracy. <http://martinhagen.net/publikationen/elektronische-demokratie/typology-of-electronic-democracy/> (Erişim Tarihi: 05.07.2023)
- Hall, N. (2019). Paolo Gerbaudo, the digital party: political organisation and online democracy. *International Sociology*, 34(5), 624-628. doi:10.1177/0268580919870741

- Heywood, A.(2011). *Siyaset teorisine giriş*. (H.M Köse,Çev.). Küre Yayınları, İstanbul Ekim 2011.
- IFES, (2015). Election Guide: Kingdom of Spain. <https://www.electionguide.org/elections/id/2725/> (Erişim Tarihi: 19.06.2023)
- IFES, (2019a). Election Guide: Kingdom of Spain. <https://www.electionguide.org/elections/id/3217/> (Erişim Tarihi: 19.06.2023)
- IFES, (2019b). Election Guide: Kingdom of Spain. <https://www.electionguide.org/elections/id/3359/> (Erişim Tarihi: 19.06.2023)
- IFES, (2023). Election Guide: Kingdom of Spain.<https://www.electionguide.org/elections/id/4072/> (Erişim Tarihi: 19.06.2023).
- Inter-Parliamentary Union, (2021). World e-Parliament Report 2020. file:///C:/Users/Toshiba/Downloads/eParlement%202020-EN_LR_1.pdf (Erişim Tarihi: 15.06.2023)
- Işık, A. (2020). *Dijital demokrasi*. On İki Levha yayınları. İstanbul. Mayıs 2020
- Konak, İ. (2022). İspanyol Indignados/15m Hareketi üzerine bir değerlendirme. *İçtimaiyat* , 6 (2) , 386-401 . DOI: 10.33709/ictimaiyat.1094635
- Lironi, E. (2018). Harnessing digital tools to revitalize European democracy. *Carnegie Endowment For International Peace*. https://carnegieendowment.org/files/Lironi_Digital_Tools_Dec2018.pdf
- Lopez, P. (2011). The disempowering govern aristocrats or the delusion of edemocracy. *Jedem*, 3(1): 1-21, 2011. [file:///C:/Users/Toshiba/Downloads/50-Article%20Text-262-1-10-20110503%20\(1\).pdf](file:///C:/Users/Toshiba/Downloads/50-Article%20Text-262-1-10-20110503%20(1).pdf)
- Maldini, P. (2016). Network society and democracy: how ICT mediated communication and virtual socialization affects political participation. *Communication Management Review*, 1 (1), 104–121. <https://doi.org/10.22522/cm20160106>
- Medina, L. (2016). Crisis, changes and uncertainty: Spanish party system after the Great Recession. *Portuguese Journal of Social Science*, 15(2), 237–254. doi:10.1386/pjss.15.2.237_1
- Nacak, O. (2014). Temsili demokrasinin sorun alanları ve çözüm noktasında yeni bir model: katılımcı demokrasi. *Muğla Sıtkı Koçman Üniversitesi Sosyal Bilimler Enstitüsü Dergisi*, Sayı 32, 2014 Bahar, 194-214. <https://dergipark.org.tr/tr/download/article-file/217199>
- Newton, K., Deth, J.W. (2010). Foundations of comparative politics. *UK. Cambridge University*. <https://archive.org/details/foundationsofcom0002newt/mode/1up?q=like-minded>
- Nez, H. (2016). Podemos: the emergence of a new political party in Spain. *Contemporary voting in Europe. University of Tours, France* 113–128. doi:10.1057/978-1-137-50964-2_6
- Özkaya, B. (2013). *Ağ toplumunun omurgası olarak internetin demokrasi ve kamusal alan açısından değerlendirilmesi*. *Yeni Medya'da demokrasi*. And Algül, Neda Üçer (Ed.). Konya: Literatür Yayınları
- Podemos, (t.y). Ethical code. https://podemos.info/wpcontent/uploads/2016/04/Ethical_code_english.pdf (Erişim Tarihi: 17.06.2023)
- Rama, J., Cordero G., & Zagórski, P. (2021). Three is a crowd? Podemos, Ciudadanos, and Vox: the end of bipartisanship in Spain. *Front. Polit. Sci.* 3:688130. doi: 10.3389/fpos.2021.688130
- Raniolo, F., & Tarditi, V. (2020). Digital revolution and party innovations: An analysis of the Spanish case. *Italian Political Science Review / Rivista Italiana Di Scienza Politica*, 50(2), 235-253. doi:10.1017/ipo.2019.27
- Reuters, (2023). Spanish centrist party declines to run in general election. <https://www.reuters.com/world/europe/spanish-centrist-party-declines-run-general-election-2023-05-30/> (Erişim Tarihi: 14.08.2023)
- Rico Motos, C. (2019). Let the citizens fix this mess! Podemos claim for participatory democracy in Spain. *Politics and Governance*, 7(2), 187-197. doi: <https://doi.org/10.17645/pag.v7i2.1893>
- Ringhof, J. ve Torreblanca, J. I. (2022). The geopolitics of technology: how the EU can become a global player. European Council on Foreign Relations. *Policy Brief*, <https://ecfr.eu/wp-content/uploads/2022/05/The-geopolitics-of-technology-How-the-EU-can-become-a-global-player.pdf> (Erişim Tarihi: 23.05.2023)
- Rodon, T., & Hierro, M. J. (2016). Podemos and Ciudadanos shake up the Spanish party system: the 2015 local and regional elections. *South European Society and Politics*, 21(3), 339–357. <https://doi.org/10.1080/13608746.2016.1151127>
- Simon, J., Bass, T. & Boelman, V. (2017). Digital Democracy A summary report for practitioners, *Nesta*. <https://ecas.issuelab.org/resource/digital-democracy-a-summary-report-for-practitioners.html>
- Spanish Presidency (t.y). Spain and The European Union. Spanish Presidency Council of The European Union. Erişim Adresi: <https://www.exteriores.gob.es/en/PoliticaExterior/Paginas/EspanaUE.aspx> (Erişim Tarihi: 10.08.2023)
- Vedel, T. (2006). The idea of electronic democracy: origins, visions and questions: origins, visions and questions. *Parliamentary Affairs*, 2006, 59 (2), pp.226 – 235. <https://hal-sciencespo.archives-ouvertes.fr/hal-01475858/file/2006-vedel-the-idea-of-electronic-democracy.pdf>

Glbahar, Y., & Aydın-Halisoglu, T. (2024). Dijital odaklı PODEMOS, CIUDADANOS ve VOX siyasi partilerinin dijital demokrasi bağlamında deęerlendirilmesi: İspanya Örneęi. *Ömer Halisdemir Üniversitesi İktisadi ve İdari Bilimler Fakltesi Dergisi*, 17(4), 710-727.

Vicente, R.P (2019). A new far right inSpain?.*Rosa Luxemburg Stiftung*, New York https://rosalux.nyc/wp-content/uploads/2021/01/rls-nyc_vox_spain_en.pdf

Vox, (t.y.). Voxnedir?.<https://www.voxespana.es/espana/que-es-vox> (Eriřim Tarihi: 16.08.2023)

Zarzalejos, J (2016). Populism in Spain: an analysis of Podemos. *EuropeanView* 15, 183–191. <https://doi.org/10.1007/s12290-016-0408-4>

Etik Beyanı : Bu çalışmanın tüm hazırlanma süreçlerinde etik kurallara uyulduđunu yazarlar beyan eder. Aksi bir durumun tespiti halinde ÖHÜİBF Dergisinin hiçbir sorumluluđu olmayıp, tüm sorumluluk çalışmanın yazar(lar)ına aittir. Bu çalışma, birinci yazarın yüksek lisans tezinden üretilmiştir.

Yazar Katkıları : Yazarlar eşit oranda katkı sunmuşlardır.

Çıkar Beyanı : Yazarlar arasında çıkar çatışması yoktur.

Teşekkür : Yayın sürecinde katkısı olan hakemlere ve editör kuruluna teşekkür ederiz.

Ethics Statement : The authors declare that ethical rules are followed in all preparation processes of this study. In case of detection of a contrary situation, ÖHÜİBF Journal does not have any responsibility and all responsibility belongs to the author (s) of the study. This study was produced from the master's thesis of the first author.

Author Contributions : The authors contributed equally.

Conflict of Interest : There is no conflict of interest between the authors.

Acknowledgement : We thank the referees and editorial board who contributed to the publishing process.



SAĞLIK ÇALIŞANLARININ ÖZ ŞEFKAT DÜZEYİNİN YEŞİL DAVRANIŞA ETKİSİ: TOPLUMA VE ÇEVREYE YÖNELİK SORUMLULUĞUN ARACILIK ROLÜ¹

Zuhal ACAR ²

Gamze Ebru ÇİFTÇİ ³

Öz

Günümüzde kaynakların tükenmesi, çevresel krizler sebebi ile toplum ve dünyanın, tasarruf etmeye, doğayı korumaya, dayanışmaya ve destek verici insan davranışlarına ihtiyacı vardır. Çünkü bireylerin, örgütler ve toplum üyeleri üzerinde birçok konuda olumlu ya da olumsuz gelişime katkısı ve etkisi bulunmaktadır. Sağlık çalışanları, öz şefkat ve yeşil örgütsel davranış sergileyerek, topluma ve çevreye yönelik sorumluluklarını yerine getirirken, diğer bireyler ve örgütler için de ilham verici bir rol üstlenmektedir. Sağlık hizmetleri özelliği gereği; şefkat, fayda ve iyilik olgularını taşımaktadır. Öz şefkat yeteneğine sahip sağlık çalışanları kendini, çevresini kabul etme ve olumlu tutumlar sergileme noktasında değerli bir kaynağa sahiptir. Olumlu tutumlar içinde de çevreyi ve doğal kaynakları koruyan eylemler yeşil davranış olarak tanımlanmaktadır. Örgütlerin çevresel sürdürülebilirliği yönlendirebilmek için yeşil örgütsel davranışları teşvik edecek arayışlar içine girmesi oldukça önemlidir. Bu çalışmada; sağlık sektöründen 476 çalışanın çevrimiçi anket üzerinde katılımı ile öz şefkat düzeyinin yeşil davranışa etkisi incelenmiş ve topluma ve çevreye yönelik sorumluluğun aracı rolünü araştırılmıştır. Yeşil örgütsel davranışın demografik özellikler açısından incelenmesinde anlamlı farklılıklar tespit edilmiştir. Çalışma sonuçlarına göre yeşil örgütsel davranış alt boyutları ile öz şefkat (olumlu boyut) ile toplum ve çevreye yönelik bireysel sorumluluk arasında pozitif yönde anlamlı ilişkiler mevcuttur. Öz şefkatin (olumlu boyut), çevresel duyarlılığa, çevresel katılıma ve teknolojik duyarlılık etkisinde topluma ve çevreye bireysel sorumluluğun aracılık rolü tespit edilmiştir.

Anahtar Kelimeler : Öz Şefkat, Çalışan Yeşil Davranışı, Yeşil Örgütsel Davranış, Çevreye ve Topluma Yönelik Bireysel Sorumluluk.

JEL Sınıflandırması :

¹ Bu çalışma, Hitit Üniversitesi Girişimsel Olmayan Araştırmalar Etik Kurulu'nun 03.05.2023 tarih ve 2023-05 sayılı kararıyla uygun bulunmuştur.

² zuhalacar84@gmail.com, ORCID: 0000-0003-3653-1164.

³ Doç. Dr., Hitit Üniversitesi, gamzeebruciftci@hitit.edu.tr, ORCID: 0000-0003-4271-6376.

Atıf/Citation (APA 6):

Acar, Z., & Çiftçi, G. E. (2024). Sağlık çalışanlarının öz şefkat düzeyinin yeşil davranışa etkisi: Topluma ve çevreye yönelik sorumluluğun aracılık rolü. *Ömer Halisdemir Üniversitesi İktisadi ve İdari Bilimler Fakültesi Dergisi*, 17(4), 728-751. <http://doi.org/10.25287/ohuiibf.1398890>.

THE EFFECT OF HEALTH CARE PROFESSIONALS' SELF-COMPASSION LEVEL ON GREEN BEHAVIOR: THE MEDIATING ROLE OF RESPONSIBILITY TOWARDS THE SOCIETY AND THE ENVIRONMENT

Abstract

Today, Due to resource depletion and environmental crises, society and the world need saving, protecting nature, solidarity and supportive human behavior. Because it has a positive or negative contribution and impact on individuals, organizations and society members in many issues. By displaying self-compassion and green organizational behavior, healthcare professionals fulfill their responsibilities towards society and the environment, while also playing an inspiring role for other individuals and organizations. Due to the nature of health services; It carries the concepts of compassion, benefit and goodness. Healthcare professionals with self-compassion skills have a valuable resource in terms of accepting themselves and their environment and displaying positive attitudes. Among positive attitudes, actions that protect the environment and natural resources are defined as green behavior. It is very important for organizations to seek to encourage green organizational behaviors in order to direct environmental sustainability. In this study; With the participation of 476 employees from the health sector in an online survey, the effect of self-compassion level on green behavior was examined and the mediating role of responsibility towards society and the environment was investigated. Significant differences were detected when green organizational behavior was examined in terms of demographic characteristics. According to the study results, there are positive significant relationships between the green organizational behavior sub-dimensions, self-compassion (positive dimension) and individual responsibility towards society and the environment. The mediating role of self-compassion (positive dimension) and individual responsibility for society and the environment in the effect of environmental sensitivity, environmental participation and technological sensitivity has been determined.

Keywords : Self Compassion, Employee Green Behavior, Green Organizational Behavior, Individual Responsibility for the Environment and Society.

JEL Classification :

GİRİŞ

Ulusal Tıp Akademisi tarafından 2019 tarihli yayınlanan bir raporda belgelendiği gibi, sağlık sisteminin işleyişindeki kapsamlı değişiklikler, artan iş yükleri, zorlu teknolojiler ve daha yüksek verimlilik beklentileri, iyi hasta bakımı verilmesi baskısı, sağlık çalışanlarını kişisel ve profesyonel değerler pahasına sürekli çalışmak zorunda bırakmaktadır. Sağlık çalışanları, işin yoğun taleplerinin kendi sağlıkları üzerinde olumsuz etkileri olmasına rağmen, insanları iyi durumda tutmak için çalışmalarına özveri ile devam etmektedir. Çünkü hasta bakımı empati, sabır, şefkat ve merhamet gerektirir. Öz şefkat, işlerinin gereklilikleriyle mücadele eden sağlık çalışanları için değerli bir kaynak olabilmektedir. Öz şefkat, kendini sevme duyguları da dahil olmak üzere zorluklarla karşılaştığında kişinin kendisiyle ilişki kurmasının sağlıklı bir yoldur (Neff, Knox, Long, Gregory, 2020: 1544). Kendisi ile sağlıklı ilişki kuran bireylerin çevreleri ile de sağlıklı ilişkiler kurabileceğini söyleyebilmek mümkündür.

Dünyadaki insanları birbirlerine bağlayan karmaşık bağlantı ağları, günümüz toplumunu oluşturur. İnsanlar ve toplum, karşılıklı etkileşim ve gelişim içindedir. Bireyin doğumundan ölümüne kadar geçen yaşam süresi aynı zamanda toplumsal gelişimin tarihsel bir sürecidir. Çevremiz, insanın çeşitli sosyal faaliyetleri ile değişmekte, karşılığında içinde yaşadığımız çevre ve sosyal hayatımız da değişmektedir (Bian, Zhao, Jiang, 2020: 822). Yeşil davranış, yeşil örgütsel davranış kavramları; alınyazında görev gereği yapılabildiği gibi görev gereği olmadan gönüllü olarak da gösterildiği ifade

edilen bir davranıştır (Yiğit, 2022a: 190; Zacher, Rudolph, Katz, 2023: 468). Örgütsel yeşil davranış, çalışanlar açısından örgüt içi etkenlerden etkileniyor olsa da çoğunlukla bireysel farklılık ve davranışlar doğrultusunda şekillenmektedir (Eroymak, İzgüden, Erdem, 2018: 966). Yapılan bir araştırma yeşil örgütsel davranışın yaklaşık %30 düzeyinde kişilerin içsel ve gönüllü davranışlarından %70 düzeyinde ise kişisel ilişkiler tarafından yordandığını göstermektedir (Norton, Zacher, Parker, Ashkanasy, 2017: 999). Nitekim bireylerin içinde yaşadığı çevre ve kişisel özelliklerimiz bu davranışı yönlendirebilmektedir.

Dünya genelinde bireylerin ve toplumların, tasarruf etmeye, doğayı muhafaza etmeye, eğitime, ahlak ve hukuka uygun dayanışmaya daha fazla bağlı insan davranışlarına ihtiyacı vardır. Yapılan araştırmalar belirli konulara odaklanırken “ bireysel sosyal sorumluluk” noktasında tam kapsamlı bir tanıma ulaşamamıştır. Örneğin; vergi ödeyerek, yasalara saygılı davranarak, başkalarına yardım ederek, hayatında etik ve dürüstlüğü gözeterek, ekonomik açıdan sorumluluklarını bilerek hareket eden bir kişinin çevresi üzerinde sahip olabileceği etkiyi değerlendirmek çok önemlidir (Davis, Rives, Maya, 2021: 764). İspanya’ da bin katılımcı ile yapılan ulusal bir çalışmanın sonuçları, katılımcıların %49’unun kritik tüketiciler olduğunu ve sorumsuz olduğuna inandıkları markaları boykot ettiklerini göstermiştir. Bu araştırma, vatandaşların topluma karşı sorumluluk, çevre ihtiyaçlarını karşılama ve krizin sona ermesine katkıda bulunma noktasında devlet ve işletmelerin ardından üçüncü önemli faktör olduğunu ortaya koymuştur (Davis, Rives, Maya, 2017: 147).

Bugünün sosyal sorumluluk kavramının geçmişi “hayırseverlik” kavramının çok ötesine geçerek sürdürülebilir kalkınmaya, iş yerine katkıya, toplumsal ve çevre zorluklarına proaktif çözümler getirme şeklinde kapsamının genişlediğini söylemek mümkündür (Vasilescu, Barna, Epure, Baicu, 2010: 4177). Bireysel sosyal sorumluluk ise, kendimize ve başkalarına karşı duyarlı olmak, yükümlülüklerimizi yerine getirmek, topluluklarımıza katkıda bulunmak, acıyı hafifletmek ve daha iyi bir dünya inşa etmeye katkı sağlamak şeklinde tanımlanmaktadır (Mergler, 2017: 256). Bu tanımdan yola çıkarak bireylerin yetenekleri ve etki alanları ölçüsünde ailelerine, topluma, ülkesine ve dünyaya karşı sorumlu oldukları söylenebilir.

Zaman ilerledikçe, dünya derinleşen bir çevresel krizle karşı karşıya kalmaktadır. Kirlilik, küresel ısınma, atık bertarafı, halk sağlığı gibi konular, ormansızlaşma vb. sorunlara karşı koymak ve sürdürülebilir kalkınma hedeflerine ulaşmak için çok sayıda firma, yeşil kültür, geri dönüştürülebilir ürünler, yeşil süreçler, çevreye ve topluma karşı çevreci uygulamalar gibi çevre dostu uygulamaları tercih etmeye başlamışlardır. Ancak, sürdürülebilir toplum hedeflerine ulaşmak için böyle uygulamaların firmalardan genel halka doğru genişletilmesi gerekir (Pan, Abbas, Alvarez-Otero, Khan, Cai, 2022: 6). Çevre ile ilgili uygulamaların her aşamasında sürdürülebilirliğin öncelikli hedef haline gelmesi gerektiğini söylemek mümkündür. Çevre sorunları, çevre ve insan sistemleri için tehdit oluşturan ve nihayetinde insan sağlığını etkileyen ciddi bir küresel sorun haline gelmiştir (Khalid, Harun, Noor, Hashim, 2021).

Küreselleşme, iklim değişiklikleri ve kaynakların kontrolsüz tüketilmesi yeşil kavramını ön plana çıkarmaktadır. Öz şefkat yeteneğine sahip bireylerin insanlara ve çevreye karşıda aynı doğrultuda şefkatli olacağı düşünülmektedir. Bireysel olarak sorumluluk duygusuna sahip olan bireylerinde çevresine karşı duyarlı olacağı literatürdeki örneklerle de bakıldığında görülmektedir. Çalışmanın amacı öz şefkat ile yeşil örgütsel davranış arasındaki ilişkiyi ve bireysel sosyal sorumluluğun aracı rolünün olup olmadığını ortaya koymaktır. Araştırma sonucu elde edilecek verilerin literatüre katkı sağlayacağı düşünülmektedir.

I. ÖZ ŞEFKAT

Acı çekme deneyimine duyulan şefkat olarak tanımlanabilen öz şefkat, zihinsel ve fiziksel esenlik oluşturan, içe dönük, rahatsız edici düşünce ve duygulara yaklaşmanın verimli bir yoludur (Neff, 2023: 194). Öz şefkat, kişinin kendi ıstırabına açık olması, kendine şefkat dolu olması (Conversano, 2020: 3), algılanan başarısızlık, yetersizlik veya kişisel acı durumlarında kendisi ile nasıl ilişki kurduğunu ifade eder (Neff, 2023: 194; Özpeynirci & Kırmızı, 2020: 2927). Öz şefkat, bireyin kendine karşı nazik,

destekleyici ve anlayışlı olmasını gerektirir. Aynı zamanda kendini aktif olarak sakinleştirmeyi ve sıkıntılı zamanlarda teselli etmeyi sağlayan bir beceridir (Üçok, 2022: 73). Ayrıca öz şefkat, acıya karşı şefkatli ve merhametsiz tepkilerin göreceli dengesini temsil eder (Neff, 2016: 265). Kendine şefkat herhangi bir başarısızlıktan sonra dahi, kişinin kendisinin sevgiyi, mutluluğu ve şefkati hak ettiğine dair onaylanmayı içerir (Barnard & Curry, 2011: 290). Strauss ve ark., (2016) öz şefkat ve başkalarına şefkati kavramlarını ve ölçekleri inceleyerek beş temel unsur ile öz şefkat ve başkalarına şefkati açıklamışlardır. Bu beş bileşen; acının tanınması, insanlar açısından acının evrenselliğini anlamak, acı çekenler için sempati, empati veya endişe hissetmek, acıya tanık olmanın getirdiği sıkıntılara katlanmak, acıyı kabul etmek ve hafifletmek için harekete geçme motivasyonu olarak belirtilmiştir.

Neff (2023)'e göre, öz şefkatin ne olduğunu anlamak için ise daha genel olarak kişinin şefkat deneyimi içinde neler olduğunu düşünmekte fayda vardır. Bu duygu, soğuk ve yargılayıcı olmaktan çok sıcak ve sevecen, zarar vermektense daha çok yardım etme isteği ile ilgilidir. Bu, duyguyla var olabilmek için kaçınmak veya ona direnmek yerine farkındalık gereklidir. Ayrıca şefkatin merkezinde acı çeken diğer insanlardan soyutlanmışlık duygusundan çok onlarla bir bağlantı kurma duygusu vardır. Şefkati, acımadan ya da kendisinden farklı biri için üzülmeyle ayıran nokta budur.

Öz şefkat, kişisel acıya bilgelik, sevgi dolu şefkat ve benliğin ötesine geçerek acı çeken diğer herkese uzanan bir farkındalık ile verilen yanıtıdır (Reyes, 2012: 81). Öz şefkat içinde her biri çeşitli olumsuz etkilere karşı koyan üç yönlü bir yapı içermektedir (Raab, 2014: 98). Bu bileşenler, kendine şefkatli bir zihin çerçevesi oluşturmak için birleşir ve karşılıklı olarak etkileşime girerler (Yarnell ve ark., 2015: 499) ;

- **Öz-Nezakət ve Kendini Yargılama;** Öz nezaket, depresyonun yaygın kavramları olan özeleştirme, kendini kınama, suçlama ve ruminasyonu azaltır (Raab, 2014: 98). Öz şefkat ile bireyler kendilerini soğukkanlılıkla kınamak yerine iyiliksever ve destekleyici bir tavır sergileyebilir her ne olursa olsun bireyler kendilerine bakarken eksikliklerine karşı gösterdikleri bu tavır bir kendini kabuldür ve değersizlik duygularını azaltır (Neff, 2023: 195).
- **İzolasyona Karşı Ortak İnsanlık;** Birey aynı zamanda acı çeken daha büyük bir insan topluluğunun parçası olduğunun farkında olmalıdır (Raab, 2014: 98). Başarısız olduğunda veya hata yapıldığında, mantıksız bir şekilde diğer herkesin gayet iyi olduğunu ve her şeyi mahvedenin yalnızca bireyin kendisi olduğunu hissetme eğilimi vardır. Bu mantıklı bir süreç değildir fakat bireyin anlayışını daraltan ve gerçeği çarpıtıcı duygusal bir tepkidir. Ve mücadeleler, bireylerin kendini suçladığı zor yaşam koşullarından kaynaklansa bile bir şekilde diğer herkesin daha kolay zaman geçirdiğini hissederler. Sanki bir şeyler ters gitmiş gibi tepki verirler ve insan olmanın bir kısmının zorluklarla yüzleşmek ve savunmasız olmak anlamına geldiğini unuturlar. Bu anormallik duygusu, korkutucu bir kopukluk ve yalnızlık duygusu yaratır ve bu duygu acıları şiddetlendirir. Ortak insanlığın hatırlanması, bireyin kendisini daha az yalıtılmış ve yalnız hissetmesini sağlar (Neff, 2023: 196).
- **Aşırı Özdeşleşmeye Karşı Farkındalık;** Bireyler kendilerine şefkat duyabilmek için kendi acılarına yönelmeye ve onu farkında olarak kabul etmeye istekli olmalıdır. Farkındalık, şimdiki an deneyiminin verdiği rahatsızlığı ne önleyen ne de abartan dengeli bir farkındalık türüdür. Birey acı çektiğini kabul etmezse ve acı çektiği gerçeğiyle savaşırsa ve direnirse kendisine şefkat gösteremez. Aynı zamanda, dikkati acısı tarafından o kadar emilebilir ki kendisinin dışına çıkamaz ve kendisine bakmak için gereken bakış açısını benimseyemez. Olumsuz düşünceler veya duygularla aşırı özdeşleşebilir ve duyguları tarafından yok edilebilir. Bu nedenle mindfulness, öz şefkatin dayandığı temel dayanağı olarak kabul edilebilir (Neff, 2023: 196).

Öz şefkati yüksek düzeyde olan bireylerin daha az aşırı tepkiler, daha az olumsuz duygular, daha fazla kabul edici düşünceler ve sorunlarını perspektife koyma konusunda daha fazla eğilim gösterdiklerini ortaya koyan araştırmalara rastlamak mümkündür (Yarnell ve ark., 2015: 500). Sağlık alanında şefkatin çok sayıda pratik avantajı olduğuna inanılmaktadır. Hastalara şefkatle davranmanın, klinik sonuçları iyileştirmek, hizmetlerden hasta memnuniyetini artırmak ve hastalardan toplanan bilgilerin kalitesini artırmak dahil olmak üzere geniş kapsamlı faydaları olduğu iddia edilmiştir. Kendine ve başkalarına şefkatle davranmanın da bireysel refahı artırdığı ve iyileştirdiğini söyleyebilmek mümkündür (Strauss ve ark., 2016: 16).

Alan yazında öz şefkatin örgütsel davranış etkileri ile ilgili çalışmalarda öz şefkat düzeyinin; örgüte bağlılığı, çalışan yaratıcılığını artırdığı ve prososyal davranışları teşvik ederek toplum ve örgüt yararına hareket edebilmelerini sağladığını gösteren sonuçlara ulaşılmıştır (Özpeynirci & Kırmızı, 2020: 2942).

II. YEŞİL ÖRGÜTSEL DAVRANIŞ

Yeşil bir yaşam tarzı, çevreyi ve doğal kaynakları koruyan eylemleri tercih etmeyi içerir. Yeşil yanlısı davranışlar, insanlar arasında çok popüler olmasa da ahlaka ve çevreye uygun bir davranış türü olarak kabul edilmekte, bireyin günlük yaşamının bir parçası olan tutum, davranış ve uygulamaları içermektedir. Çevre dostu ürünler kullanmak ve çevresindeki ürünleri çevre dostu bir şekilde kullanmak bu tür davranışlara örnek olarak gösterilebilir (Meng, Murad, Li, Bakhtawar, Ashraf, 2023: 2). Yeşil örgütsel davranış ise örgüt içinde yönetimin ve çalışanların yaptığı katkılar ile çevreyi koruyabilen davranışlar olarak tanımlanmaktadır (Abbas & Hasnawi, 2021: 3). “2009 Newsweek Top 500 Green Companies and in the Fortune 500” listesinde yer alan 635 firmada 6000’den fazla yeşillendirme girişimi üzerine yapılan araştırmaya göre, örgütsel yeşillendirme çabalarının büyük çoğunluğu gönüllü çalışan katılımına dayanmaktadır (Kim, Kim, Han, Jackson, Ployhart, 2017: 1336).

İklim değişiklikleri, çevresel bozulmalar ve artan toplumsal farkındalık, çevre koruma gerekliliğinin önemini giderek artırmaktadır. Çevreyi koruyan ürünlerin kullanılması, enerjiden tasarruf edilmesi, yeşil ürünlerin tüketimi, geri dönüşümün sağlanması, ev koşullarında atıkların kaynağından ayrıştırılması yeşil davranışlara örnek olarak gösterilebilir (Yiğit, 2022b: 187). Literatürde yapılan çalışmalarda genel olarak bireylerin yeşil davranışına odaklanıldığını söylemek mümkündür. Örgütlerin sürdürülebilirliğinin başarısında bir çalışanın yeşil örgütsel davranışı küçük görünebilir fakat toplamda kritik bir etkiye sahip olabilmektedir. Çalışanların yeşil davranışları, resmi bir ödül sistemine doğrudan ve açık şekilde tanımlanmayan (Değirmenci, 2021: 5; Khalid ve ark., 2021), çevresel sürdürülebilirliği güçlendiren ya da zayıflatan (Bayrakçı & Dinç, 2022: 190; Turki, Shahijan, Alirezai, 2022: 94), örgütlerde beklentilerin üzerinde gerçekleşen (Yiğit, 2017: 68), örgüt içinde ya da evde yapılan tipik gönüllü davranış olarak kavramsallaştırılan (Norton, Parker, Zacher, Ashkanasy, 2015: 104; Yiğit, 2022a: 190), ölçülebilir davranış (Bayrakçı & Dinç, 2022: 190; Kılıç & Vatansever, 2017: 5) ve isteğe bağlı eylemlerin geniş bir kümesidir (işten sonra ışıkları kapatmak, çift taraflı olarak yazdırma işlemi vb. gibi). Örgütler genellikle sürdürülebilirlik hedeflerinde doğrudan yeşil örgütsel davranış açısından çalışanları dahil etmezler. Bu durum genelde çalışanların kendi farkındalıklarına bağlıdır (Li, Yu, Xing, 2022: 1). Çalışan yeşil davranışı beş kategoride sınıflandırılmaktadır. Bu kategoriler; sürdürülebilir çalışma, kaynakları koruma, başkalarını etkileme, inisiyatif alma ve zarardan kaçınmadır (Norton ve ark., 2015: 105).

Çevresel davranışların, dünyanın başlangıcından beri insanlığın ilgi konusu olduğu söylenebilir. Ancak çevreye bakış açısının değişmesi, küreselleşme olgusu, çevreye duyarlılığın finansal bir faktörden ziyade bir rekabet fırsatı olarak görülmesi gerektiğine olan inancın artması gibi faktörler, çevre dostu davranışların araştırılması ihtiyacını gündeme getirmiştir. Literatürde tüketicilerin çevre dostu firmalara karşı daha samimi oldukları ve onları tercih ettikleri özellikle vurgulanmaktadır. Bu noktadan hareketle çevre dostu firmaların sektör fark etmeksizin daha başarılı sonuçlar elde edebileceği açıktır. Ayrıca konunun sosyal sorumluluk ile ilişkisine de değinmekte fayda vardır (Erbaşı, 2017: 159).

Çevreci çalışan davranışı, “Azalt, Yeniden Kullan, Dönüştür” şeklinde olan genel kavramsallaştırma dışında farklı davranış kategorileri altında sınıflandıran çalışmalar da mevcuttur (Uğur & Öner, 2019: 5). Örneğin; “Zarar-dan Kaçınma”, “Koruma”, “Sürdürülebilir Çalışma”, “Diğerlerini Etkileme” ve “Sorumluluk Alma” bu sınıflandırma türlerinden biridir. Bu davranışları gösteren çalışanlar örgütlerinin çevresel sürdürülebilirliklerine katkı sağlamaktadır (Eroymak ve ark., 2018: 966; Selçuk & Kerse, 2022: 939; Uğur & Öner, 2019: 5). Bu sebeple çalışan noktasında çevreye olan ilginin bireysel bir gönüllülüğten, örgütsel alana yönlendirilmesi sağlanmalıdır. Örgütteki yeşil davranışların bu sayede artırılabilmesi belirtilmektedir (Kılıç & Vatansever, 2017: 5).

Çalışanların yeşil davranışı, ekosistem sürdürülebilirliğine katkıda bulunmak için belirli bir görevi yerine getiren bireysel davranış olarak görülmektedir. Literatürde yapılan çalışmalar çalışan yeşil davranışının, örgütsel ve çevresel performansa, maliyet tasarrufuna, israfın azalmasına ve rekabet avantajına önemli ölçüde katkısı olduğunu göstermektedir (Makhloufi, Belaïd, Zidane, 2021: 183). Yeşil örgütsel davranış üç türde açıklanmaktadır; birincisi, geri dönüşüm sağlayan davranışlar olarak tanımlanan; plastik, kâğıt ve cam gibi atıkların kullanılabilmesi için değerlendirilmesi, ikincisi, enerji tasarrufu sağlayan davranış; üçüncüsü ise , çıktıları azaltmaya yönelik davranışlardır (Yiğit, 2017: 68). Örgütsel yeşil davranış, karbon atığını azaltmak için teknoloji kullanmak, kirliliği önlemek için atıkları azaltmak için önerilerde bulunmak ve iş yerinde çevresel kaygıları ele alan birçok gönüllü yeşil davranış kapsamaktadır (Khalid ve ark., 2021). Diğer bir ifade ile yeşil örgütsel davranış, çalışanların görevlerini yerine getirirken çevreyi koruyarak hareket etmeleri şeklinde tanımlanabilir (Mansur & Gedik, 2022: 19).

III.TOPLUMA VE ÇEVREYE YÖNELİK SORUMLULUK

İnsanın çok yönlü değişimindeki en önemli etkenlerden biri olan sosyal sorumluluk, insan, toplum, ulus ve devlet arasındaki etkileşimden doğan bir tür ahlaki duyguyu ifade etmektedir. Sorumluluk duygusu, bireyin bir şeyin sorumluluğunu üstlendikten sonraki öznel duygusudur ve bu duygu, kendisi ve başkaları için yararlı şeyler yapılması adına inisiyatif almak da dahil olmak üzere kolektif toplum, devlet ve doğayı da içeren sorumluluk ve yükümlülüklerin yansımasıdır (Bian ve ark., 2020: 821). Bireyin toplumsal ve çevresel konulara ilişkin endişeleri; “insan onur ve değerine temel saygıyı” yansıtan ahlaki güdülere atfedilmiştir. Yapılan araştırmalar ahlak ve ahlaki meseleler üzerine önemli ölçüde kafa yoran bireylerin başkalarının iyiliği ile ilgilenme eğiliminde olduklarını ve iş yerlerinde daha toplum yanlısı davranışlar gösterdiklerine işaret etmektedir (Kim ve ark., 2017: 1339). Bireysel sorumluluk, doğrudan kendine ve topluma uzun vadeli fayda sağlayan somut davranışların yerine getirilmesi olarak tanımlanmıştır (Erdoğan & Erdem, 2017: 293; Karaca, 2019: 149; Mergler, 2017: 260; Păceşilă, 2018: 17).

Toplum içindeki bireyler üyesi oldukları toplumun diğer bireylerini de olumlu veya olumsuz yönde etkileyebilmektedirler. Bu etkileme durumu; bireyler açısından bireyin içinde bulunduğu toplumdan “beklenti ve isteklerini”, toplumun ise bireyden beklentilerini “toplumsallaşma” kapsamında ortaya çıkarmaktadır (Yetiş & Aktaş, 2021: 47). Bireysel olarak sosyal sorumluluk sahibi bireylerin yaptıkları eylemlerin toplum üzerinde oluşturacağı etkileri göz önüne alarak davrandığı belirtilmektedir. Hayırseverlik davranışında bulunma, gönüllü olarak toplumsal faaliyetlere katılma, toplumu ve çevreyi etkileyen konular için aksiyon alma ve başkalarına karşı empati ve ahlaki duygular içerisinde etik davranışlar sergileme sosyal sorumluluk kapsamında yer almaktadır (Karaca, 2019: 150). Toplum yararına finansal bağışlara destek vermek ve sosyal eylemlere katılım için zaman ayırmak da sosyal sorumluluğa dahil olmaktadır. Bu bağlamda, sosyal sorumluluğu oluşturan eylemler, motivasyon ve empati duygusu ile olumlu yönde ilişkilidir. Bu tarz eylemler somut olanla sınırlı olmayıp soyut eylemleri de içerir ve böylece toplumun tüm üyelerini içeren işbirlikçi eylemler oluşturulur (Severo, Ferro De Guimarães, Dellarmelin, Ribeiro, 2019: 503).

Mevcut literatürde, sosyal sorumluluk tanımlanırken; bir kişinin kişisel ve kurumsal olarak yükümlülüklerini yerine getirirken, kararlarının ve eylemlerinin tüm sosyal sistem üzerindeki etkilerinin göz önünde bulundurulması gerektiği ve bu kavramın genel sorumluluklar içinde geçerli olduğu ifade edilmektedir. Örneğin; bir iş adamının sorumluluğunun yaptığı işten etkilenebilecek diğer kişilerin ihtiyaç ve çıkarlarının göz önünde bulundurarak hareket etmesi olduğu vurgulanmaktadır (Davis ve ark., 2021: 764). Sosyal sorumluluk sahibi bireyi tanımlayacak bazı özellikler olduğu bilinmektedir. Bunlar arasında; başkalarına güven ve sadakat, grup ya da toplumun ihtiyaçlarına karşı ilgi ve duyarlılık, genel sosyal etkiye sahip sorunlara karşı sorumluluk duygusu, toplum yaşamına olumlu ve yapıcı katılım, kamu yararına yönelik eylemlerde topluluk ruhu ve dayanışma yer almaktadır (Păceşilă, 2018: 18).

Bireylerin sosyal açıdan sorumlu davranışlar sergilemesinde motivasyonunun önemini incelediği bir araştırmada, içsel özgecilik, maddi teşvikler, sosyal ya da öz saygı kaygılarının yönlendirici olduğu tespit edilmiştir (Droms Hatch & Stephen, 2015: 65). Sosyal sorumluluk insanların

topluma ve çevreye dönük yönünü ifade etmektedir. Bu doğrultuda sosyal sorumluluk; toplumun diğer üyelerinin psikolojik, sosyal ve duygusal gereksinimlerinin dikkate alınması bireyin kendi beklentileriyle hizalayarak davranışlarını toplumun çıkarlarını gözetmeyi esas almasını içermektedir (Eraslan, 2011:83). Çevre yanlısı davranış ve tutumlarda bulunma, sosyal değişim ile birlikte karşılıklılık teorileri ile de ilgilidir (Değirmenci, 2022: 58). Geleceğin, dünya etik çağırısı ve üçüncü nesil insan hakları çerçevesinde çevresel ve sosyal sorumluluğu anlaması; insanlarla ve doğal çevreyle olan ilişkileri, sürdürülebilirlik etiği bağlamında mevcut ve geleceğe yönelik ilişkileri kapsar. Bu hedeflere ulaşmak için gerekli eylemler arasında hafta sonları zaman ayırma da bulunabilir (López, Benítez, Sánchez, 2015: 2114).

IV.ÖZ ŞEFKAT, YEŞİL ÖRGÜTSEL DAVRANIŞ VE BİREYSEL SOSYAL SORUMLULUK İLE İLGİLİ ALAN YAZINDAKİ ARAŞTIRMALAR

Yarnell ve ark., (2015) 2003-2014 arası öz şefkat ile ilgili yapılmış 71 adet (13.339 katılımcı) çalışmayı inceledikleri araştırmalarında; erkeklerin kadınlara kıyasla daha yüksek öz şefkat bildirdiğini, kadınlar ile aralarında küçük ama anlamlı bir fark görüldüğünü tespit etmiştir. Meta-analiz bulguları ayrıca kadınların erkeklere kıyasla başkalarına karşı daha şefkatli olduğunu göstermiş, bu durum için toplumsal cinsiyet rolüne atıf yapılmıştır. Ayrıca bulgular etnik kökenin öz şefkat üzerinde etkisi olduğu bulgulara ulaşmıştır.

Neff, (2023) öz şefkat ile ilgili ampirik çalışmaları gözden geçirdiği çalışmasında; demografik değişkenler açısından yapılan araştırmalarda cinsiyet faktöründe erkeklerin küçük bir farkla kadınlara göre daha fazla öz şefkat duyarlılığı bildirdiklerini tespit etmişlerdir. Bu durumun sebebi olarak kadınların olumsuz duyguları erkeklere göre daha fazla içselleştirmesi gösterilmiştir. Yaş değişkeni açısından bakıldığında yaş ilerledikçe öz şefkat düzeyinin de yükseldiği izlenmiştir. Ayrıca yaygın inanışlar açısından yapılan çalışmalarda, öz şefkatin insanı güçlü yaptığı, hoşgörü anlayışından çok fiziksel ve ruhsal sağlığa kavuşturduğu, bencillik olmadığı ve başkalarını anlamaya yardımcı olduğunu, kişisel sorumluluk ve hayata karşı motivasyonu artırdığı sonuçlarına ulaşılmıştır.

Sinclair, Kondejewski, Raffin-Bouchal, King-Shier, Singh (2017) sağlık profesyonellerinde öz şefkat konusunu içeren 36 makalenin meta-analizini yaptıkları çalışmada; öz şefkate sahip sağlık çalışanlarının hasta bakım kalitesi üzerinde olumlu etkisi olduğuna dair sonuçlara ulaşmışlardır.

Üçok (2022) yılında yaptığı yarı yapılandırılmış mülakat ile lisans ve yüksek lisans mezunu 12 çalışanın öz şefkat kavramına ilişkin görüşlerini analiz etmiştir. Analiz sonucu katılımcıların kişilik özelliklerinde benlik saygısı ve anlayışa sahip olanların, yaş faktöründe orta yaşlı olanların, mesleki deneyimi daha fazla olanların, cinsiyeti kadın olanların, medeni durumu evli olanların, pozisyon olarak kıdemli olanların öz şefkat düzeyinin daha yüksek olduğu bulgularına ulaşmıştır. Ayrıntılı incelenen görüşmelerde katılımcılar, bu faktörlerin kişilerde daha fazla pozitif öz değerlendirme, zorlukları daha kolay analiz edebilme, ceza verme düşüncesi yerine daha şefkatli olabilme, kapsayıcı ve koruyucu tutuma sahip olunabileceğini belirtmişlerdir.

Erbaş (2017) Antalya ilinde bulunan 5 yıldızlı otel işletmesi çalışanlarının katılımı ile gerçekleştirdiği çalışmada; yeşil örgütsel davranışın demografik değişkenler açısından incelenmesi sonucunda, cinsiyet, medeni durum, yaş, eğitim durumu, gelir düzeyi, deneyim faktörlerinde istatistiksel olarak anlamlı değişiklik görülmediği fakat kıdeme göre istatistiksel anlamda farklılık gösterdiğini tespit etmiştir. Farklılığın kaynağına bakıldığında, 1 yıldan az kıdeme sahip çalışanlar ile 4-7 yıl arası kıdeme sahip çalışanlar arasında anlamlı bir farklılık olduğu tespit edilmiştir.

Zacher ve ark., (2023) yeşil örgütsel davranış araştırılan çalışmaların meta-analizini yaptıkları araştırmada; yeşil örgütsel davranış ile yaş ve görev süresi arasında zayıf pozitif ilişki tespit ederken cinsiyet ve eğitim ile anlamlı ilişki tespit etmemişlerdir. Ayrıca yeşil örgütsel davranışa engel teşkil eden öncüllerin; düşük örgütsel bağlılık, algılanan sosyal normların eksikliği, olumsuz çevre yanlısı tutumlar, zaman ve bilgi eksikliği, düşük öz yeterlilik, alışkanlığı değiştirmeye isteksizlik, çevre sorunlarına ilişkin düşük farkındalık ve tembellik olduğunu belirtmişlerdir.

Kim ve ark., (2017) 80 lider ve onların 325 ofis çalışanının katılımı ile yaptıkları çalışmada vicdanlılık ve ahlaki düşünceliliğin çalışanların gönüllü çevreci davranışları ile anlamlı düzeyde ilişkili olduğunu tespit etmişlerdir. Ayrıca çalışma liderin yeşil örgütsel davranışlarının örgütteki üyelerin yeşil davranışlarını anlamlı ve pozitif etkilediği sonucuna ulaşmışlardır. Psikolojik ve sosyal koşulların yeşil davranış, sosyal sorumluluk ve çevresel sürdürülebilirliği geliştirdiğini savunmuşlardır.

Li ve ark., (2022) petrol endüstrisinde çalışan 258 bireyin katılımı ile yaptıkları araştırmada; örgütlerde yeşil kültürün çalışanların yeşil örgütsel davranışlarına etkisi olduğunu ve çevre bilincinin bu ilişkiye aracılık rolü olduğunu tespit etmişlerdir. Örgütlerin işe alımlarda yeşil insan kaynakları uygulamaları yapmaları, çevre bilinci yüksek çalışanları işe almaları ve eğitim programlarında çevre programları tasarlayarak çalışanların farkındalığının artırılması gerektiğini savunmuşlardır. Xiang & Yang (2020) otel sektöründe çalışan 426 katılımcı ve Meng ve ark., (2023)'de yine otelcilik sektöründe Çin'de 347 katılımcı ile yaptıkları araştırmada yeşil insan kaynakları uygulamalarının yeşil örgütsel davranışı pozitif yönde etkilediğini bulmuşlardır.

Çalışan yeşil örgütsel davranışın yaş ile ilişkisini araştıran bir çalışmada yaşı büyük olan çalışanların yaşı küçük olanlara göre daha az yeşil örgütsel davranış sergilediği görülmüştür. Ayrıca literatürdeki çalışmalar çevresel olumlu tutumların yeşil davranışa olumlu etkisi olduğunu göstermektedir (Siddiqui & Javeria, 2022:226). Üstündağlı & Güzeloğlu (2015) 18-34 yaş aralığında lisans ve yüksek lisans eğitimine devam eden 539 öğrencinin katılımı ile yaptıkları araştırmada; cinsiyet açısından kadın öğrencilerin erkek öğrencilerden daha yüksek düzeyde yeşil satın alma davranışı gösterdiği, yeşil davranışın kadınlarda daha yüksek düzeyde olduğunu iletmışlerdir. Eğitim açısından bakıldığında eğitim seviyesi yükseldikçe yeşil davranış düzeyinin de yükseldiği tespit edilmiştir. Araştırmada yeşil davranış bilinç ve tutumuna sahip olunmasına rağmen yeşil ürünlerin fiyat yüksekliği sebebi ile alım noktasında yeterli davranışın gösterilemediği görülmüştür.

Yüksel, Uçkun, Uçkun, (2022) özel güvenlik alanında çalışan 402 kişinin katılımı ile gerçekleştirdikleri çalışmada; eğitim seviyesi arttıkça yeşil örgütsel davranış düzeyinin de arttığı ve örgütsel müdahalelerin yeşil örgütsel davranışı teşvik ettiğini iletmışlerdir.

Mansur & Gedik (2022) 390 sağlık çalışanının katılımı ile gerçekleştirdikleri araştırmada proaktif kişilik özelliklerinin yeşil örgütsel davranış genel ve alt boyutları arasında anlamlı ve pozitif yönde ilişki tespit etmişlerdir. Proaktif kişiliği olan bireylerin daha iyi bir gelecek için hareket etme yeteneği olmasının çevresel duyarlılığı artırdığını öne sürmüşlerdir. Erbaşı, Çalışkan, Akdeniz, (2022) organize sanayi bölgesinde faaliyet gösteren 8 tekstil firmasından 106 kişinin katılımı ile yaptıkları araştırmada; yeşil örgütsel davranış ile kişilik özellikleri arasında anlamlı ve pozitif ilişki tespit edilmiştir. Alt boyutlar incelendiğinde çevresel katılım ve çevresel duyarlılık alt boyutunun vicdanlılık özelliği, ekonomik duyarlılık alt boyutu, yeşil satın alma, teknolojik duyarlılık ile duygusal istikrar özelliğinin anlamlı ve pozitif etkilediğini tespit etmişlerdir. İrge (2022) devlet ve vakıf üniversitelerinde görev yapan 577 akademisyenin katılımı ile yaptığı araştırmada; çevresel duyarlılık ile yeşil örgütsel davranış arasında anlamlı ve pozitif ilişki tespit edilirken kişilik özelliklerinin kısmi aracı rolü olduğu tespit edilmiştir.

Aslan, Zengin, Polat, (2023) özel hastane çalışanı 262 kişinin katılımı ile yaptıkları araştırmada; bekarların evlilere kıyasla, ön lisans mezunlarının diğer eğitim gruplarına kıyasla, asgari ücret alanların diğer gelir durumlarına kıyasla ve idari ve destek hizmetler personelinin diğer personellere kıyasla; çevresel duyarlılık, çevresel katılım, ekonomik duyarlılık, yeşil satın alma ve teknolojik duyarlılık alt boyut ortalama puanlarının daha yüksek olduğunu tespit etmişlerdir. Shimoda, Hayashi, Sussman, Nansai, Fukuba, Kawachi, Kondo (2019) sağlık çalışanları katılımı ile yaptıkları araştırmada; sağlık bilincinin; yeşil satın alma ve geri dönüşüm gibi çevre yanlısı davranışlar ile pozitif yönde ilişkili olduğu tespit edilmiştir. Çalışmada ayrıca çevre yanlısı davranış gösterme niyeti ile çevre yanlısı davranış gösterme arasında anlamlı ilişki bulunamamıştır. Çalışma sonuçlarına göre; sağlık çalışanlarının, diğer bireylere oranla daha fazla yeşil davranış ve geri dönüşüme katkı sağlayacağı öngörülmüştür.

Pan ve ark., (2022) örgütlerde çalışan üst, orta düzey ve birinci kademe yöneticileri de dahil olmak üzere diğer çalışanlarında katılımı ile 301 kişi üzerinde yaptıkları araştırmada kurumsal sosyal sorumluluk ve yeşil örgüt kültürünün çalışanların çevreye ve topluma yönelik sorumluluk davranışlarına

aracı rolü üstlendiğini tespit etmişlerdir. Kurumsal sosyal sorumluluk çalışmalarının çalışanların çevreye ve topluma yönelik sorumluluk davranışları ile anlamlı ilişkisi olmadığını iletmişlerdir.

Abbas & Doğan (2022) özel ve kamu şirket çalışanlarının katılımı ile yaptıkları araştırmada; kadın çalışanların erkek çalışanlara göre sosyal açıdan daha fazla sorumlu davranma eğiliminde olduğunu tespit etmişlerdir. Ayrıca araştırmacılar çalışanların sosyal sorumluluk duygularını artırmak için yeşil kültür ve kurumsal sosyal sorumluluk uygulamalarını benimsemeleri gerektiğini iletmişlerdir.

Davis ve ark., (2021), yaptıkları araştırmada kolektivizmin bireysel sosyal sorumluluk ile pozitif ve anlamlı ilişkili olduğunu, bireysel sosyal sorumluluğun yüksek düzeyde benlik saygısına, yaşamdan memnuniyete olumlu katkısı olduğunu tespit etmişlerdir. Bian ve ark., (2020), üniversite öğrencileri katılımı ile yaptıkları araştırmada öğrencilerin sosyal sorumluluk duygusuna ilişkin biliş ve anlayışlarının düşük düzeyde olduğunu, sosyal sorumluluk duygusunun nasıl uygulanacağı ve yükümlülükleri konusunda anlayışlarının olmadığını tespit etmişlerdir. Yurttaşlık bilincinin ve sivil yükümlülüklerin bilincinin artırılması için üniversite eğitim modellerinin geliştirilmesi ve aile bireylerinin farkındalığının yükselmesi için eğitilmesi gerektiğini iletmişlerdir. Droms Hatch & Stephen (2015), 105 özel üniversite öğrencisinin katılımı ile yaptıkları çalışmada kadınların erkeklere göre bireysel sorumluluk skorları daha yüksek bulunmuştur. Yetiş & Aktaş (2021) sağlık bilimleri üniversitesi öğrencilerinin katılımı ile yaptıkları araştırmada kız öğrencilerin erkek öğrencilere göre bireysel sorumluluk skorları daha yüksek bulunmuştur. Fakat yaşanan yer ve gelir açısından anlamlı bir farklılık tespit edilmemiştir.

Erdoğan & Erdem (2017), hemşirelerin katılımı ile yaptıkları araştırmada hemşirelerin toplumsal sorumluluğu benimseme boyutundaki bireysel sosyal sorumluluk düzeylerinin düşük olduğunu tespit etmişlerdir. Karaca (2019) Sivas ilinde 372 katılımcı ile yaptığı araştırmada bireysel sosyal sorumluluğun topluma ve çevreye yönelik sorumluluk boyutunda demografik değişkenler açısından cinsiyet, medeni durum, eğitim faktörlerinde anlamlı bir farklılık görülmemişken yaş, gelir ve mesleklere göre anlamlı farklılık tespit edilmiştir. Farklılıkların kaynağına bakıldığında 35-43 yaş aralığındaki katılımcıların 53-61 yaş aralığındakilere göre, gelir düzeyinde yüksek gelir sahibi olanların düşük gelir sahibi olanlara göre anlamlı farklılık göstermiştir. Asar (2017) 246 yüksek lisans ve doktora öğrencilerinin katılımı ile yaptığı araştırmada; bireysel sosyal sorumluluğun topluma ve çevreye yönelik sorumluluk boyutunda demografik değişkenler açısından cinsiyet, eğitim düzeyi, medeni durum, aile gelir düzeyine, aylık gelir düzeyine yaşanan yere göre açısından anlamlı farklılık tespit edilmemiştir.

V.YÖNTEM

V.I. Araştırma Modeli ve Hipotezlerinin Belirlenmesi

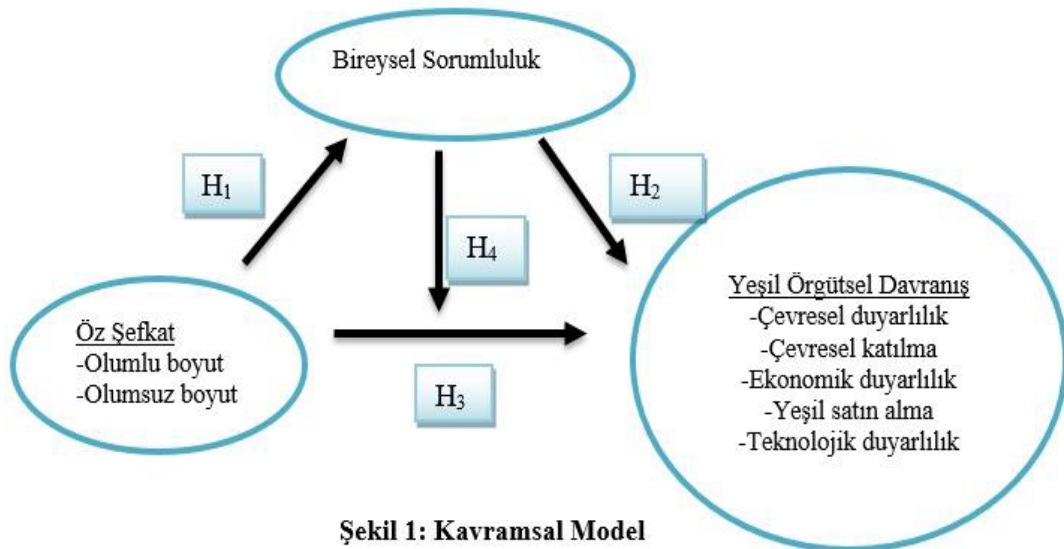

Şekil 1: Kavramsal Model

Araştırma modelinin yer aldığı Şekil 1’de sağlık çalışanların öz şefkat düzeylerinin yeşil örgütsel davranışa etkisinde topluma ve çevreye bireysel sorumluluk davranışının aracılık rolüne ilişkindir.

Sağlık çalışanlarının mesleğini icra ederken verdikleri hizmetin toplum yararına olduğu, hizmet verilen popülasyonun şefkatli davranılmasına ihtiyacı olduğu bilinmektedir. Literatür incelendiğinde; öz şefkatin örgütsel davranış etkileri ile ilgili çalışmalarda öz şefkat düzeyinin; örgüte bağlılığı, çalışan yaratıcılığını artırdığı ve prososyal davranışları teşvik ederek toplum ve örgüt yararına hareket edebilmelerini sağladığı sonuçlarına ulaşılmıştır (Özpeynirci & Kırmızı, 2020:2942). Ayrıca Öz şefkat ile ilgili literatürde yapılan araştırmaları inceleyen Barnard & Curry (2011), öz şefkatin sosyal bağlılık duygusu ile pozitif ilişkili olduğunu, öz şefkatli insanların arkadaşlarına ve topluma karşı bağlılık duygusu olduğunu, uyumluluk ve başkalarını memnun etme arzuları olduğunu iletmişlerdir. Yapılan bu araştırmalar ışığında araştırmamızın örneklemini oluşturan sağlık çalışanlarının öz şefkat düzeyinin sosyal bağlılık, toplum ve örgüt yararına fayda sağlayıcı sonuçları noktasında yeşil örgütsel davranış, topluma ve çevreye yönelik sorumluluk ile ilişkisine bakılmasının literatüre önemli bir katkı sağlayacağı düşünülmüştür. Topluma ve çevreye yönelik sorumluluk düzeyinin bu iki değişkende oluşturacağı etkinin ortaya konulmasının sağlık sektörü açısından önemli bir veri kaynağı sağlayacağı ön görülmektedir.

Bu bağlamda; araştırma hipotezleri ise şu şekilde oluşturulmuştur;

H1:Öz şefkatin (olumlu boyut) çevresel duyarlılığa etkisinde topluma ve çevreye bireysel sorumluluğun aracılık rolü vardır.

H2:Öz şefkatin(olumlu boyut) çevresel katılıma etkisinde topluma ve çevreye bireysel sorumluluğun aracılık rolü vardır.

H3:Öz şefkatin (olumlu boyut) ekonomik duyarlılık etkisinde topluma ve çevreye bireysel sorumluluğun aracılık rolü vardır.

H4:Öz şefkatin (olumlu boyut) yeşil satın alma etkisinde topluma ve çevreye bireysel sorumluluğun aracılık rolü vardır.

H5:Öz şefkatin(olumlu boyut) teknolojik duyarlılık etkisinde topluma ve çevreye bireysel sorumluluğun aracılık rolü vardır

H6:Öz şefkatin (olumsuz boyut) çevresel duyarlılığa etkisinde topluma ve çevreye bireysel sorumluluğun aracılık rolü vardır.

H7:Öz şefkatin(olumsuz boyut) çevresel katılıma etkisinde topluma ve çevreye bireysel sorumluluğun aracılık rolü vardır.

H8:Öz şefkatin (olumsuz boyut) ekonomik duyarlılık etkisinde topluma ve çevreye bireysel sorumluluğun aracılık rolü vardır.

H9:Öz şefkatin (olumsuz boyut) yeşil satın alma etkisinde topluma ve çevreye bireysel sorumluluğun aracılık rolü vardır.

H10:Öz şefkatin(olumsuz boyut) teknolojik duyarlılık etkisinde topluma ve çevreye bireysel sorumluluğun aracılık rolü vardır

V.II. Evren, Örneklem ve Veri Toplama Yöntemi

Bu araştırma nicel bir araştırmadır ve veri elde etmek yöntemi olarak anket uygulaması seçilmiştir. Araştırmanın hipotezlerini test etmek için ise anket Türkiye Cumhuriyeti Sağlık Bakanlığına bağlı sağlık kuruluşlarında görev yapan sağlık personelini evreni çerçevesinde uygulanmıştır. Yapılan inceleme sonucu T.C. Sayıştay Başkanlığı 2022 tarihli raporuna göre araştırma evreninin yaklaşık 750 bin sağlık çalışanının oluşturduğu tespit edilmiştir (Sayıştay, 2022). Araştırma örneklemini için istatistiksel olarak 0,05 hata payı için bir milyon evreni temsil için 384 örneklem yeterli olduğu görülmüştür (Yılmaz & Erdoğan, 2004). Anket uygulamasına geçmeden önce araştırmanın etik açıdan uygulanabilirliği için Hitit Üniversitesi Girişimci Olmayan Araştırmaları Etik Kurulunun 03/05/2023 tarihli ve 2023-05

toplantı sayılı kararı ile gerekli resmi izinler alınmış ve araştırma uygulaması 03/05/2023-03/07/2023 tarihleri arasında yapılmıştır.

Tesadüfi olmayan örneklem yöntemi seçilerek, araştırma için hazırlanan anket formları çoğunlukla yüz yüze olmakla birlikte, anket uygulamasına destek olması için Google formlar aracılığıyla hazırlanan anket formlar sosyal medya aracılığıyla da uygulanmıştır. Netice itibari ile eksik doldurulan anketler araştırma dışı bırakılarak, 476 sağlık personeli ile anket uygulaması gerçekleştirilmiştir.

V.III. Veri Elde Etmede Kullanılan Ölçekler

Yeşil Örgütsel Davranış Ölçeği: Araştırmada katılımcı sağlık personelinin yeşil davranış düzeylerini ölçmek için Erbaş (2019) tarafından geliştirilen, 5’li Likert tipinde (1-Hiçbir zaman;5-Her zaman), “Çevresel Duyarlılık, Çevresel Katılım, Ekonomik Duyarlılık, Yeşil Satın Alma, Teknolojik Duyarlılık” olmak üzere 5 faktör ve 27 maddeden oluşan “Yeşil Örgütsel Davranış Ölçeği” kullanılmıştır. Ölçeğe ilişkin faktör, madde yükleri, ortalama, varyans, güvenirlik ve geçerlilik analizleri tablo 1. de verilmiştir. Yapılan analizler neticesinde, ölçeğin beş faktörlü yapısının doğrulandığı görülmüştür. Beş faktörlü yapının açıkladığı varyans oranı % 64,72, Cronbach Alpha katsayısı ise 0,930’dur. Ölçeğin ikinci maddesi olan ‘işyerinde geri dönüştürülemeyen malzemeleri (örneğin çöp) atık kutularına atarım’ ifadesi düşük faktör yüküne sahip olduğu gerekçesi ile ölçek dışı bırakılmıştır.

Tablo 1. Yeşil Örgüt Davranış Ölçeği

	Ölçek Maddeleri	Faktör Yükleri	Ort.
Çevresel Duyarlılık	1.İşyerinde bozuk musluk, sifon, ampul vb. gördüğümde ilgilenirim ya da yetkililere iletirim.	,734	4,5
	2.İşyerinde geri dönüştürülemeyen malzemeleri (örneğin çöp) atık kutularına atarım.	,181*	3,9
	3.İşyerinde küçük bir not almam gerekirse, büyük kağıt yerine bloknot gibi küçük kağıtları veya müsvedde kağıtlara tercih ederim	,793	4,6
	4.İşyerinde gereksiz yanan ampul gördüğümde hemen söndürürüm.	,769	4,5
	5.İşyerinde geri dönüştürülebilir malzemeleri (örneğin kağıt, cam, metal, plastik, şişe, pil gibi) geri dönüşüm kutusuna atarım veya başka bir amaçla kullanmak için ayırırım.	,758	4,5
	6.İşyerinde artan kağıtları atmam, bir şekilde (not tutmak, etkinlik yapmak vb. amaçlarla) kullanırım.	,763	4,4
	7. İşyerinde elektriği tasarruflu kullanmaya dikkat ederim.	,650	4,2
	8. İşyerinde suyu tasarruflu kullanmaya dikkat ederim.	,612	4,3
$\alpha = ,812$ Ort= 4,4 Açıklanan Varyans= % 24,353			
Çevresel Katılım	9.Yöneticilerime veya işletme sahiplerine çevre dostu uygulamalar hakkında önerilerde bulunurum.	,704	3,4
	10.Çevre dostu işyerlerinde çalışmayı tercih ederim.	,815	4,0
	11.Örgütsel iletişimi, elektronik ortamda gerçekleştiririm (Örneğin verileri kâğıda basmak yerine mail atmak, sosyal medya araçlarını kullanmak gibi).	,774	3,9
	12.İş arkadaşlarımı çevre dostu davranışlarda bulunmaya özendiririm.	,791	3,9
	13.İşyerinde çevre dostu olmayan bir davranış sergileyen kişi görürsem hemen uyarırım.	,730	3,7
	14.İşyerindeki çevreci kurallara (örneğin sigara içmemek gibi) uyarım.	,676	3,8
15.İşyerinde çevre dostu faaliyetlere katılıyorum (örneğin ağaç dikimi, bitki sulama).	,749	3,5	
$\alpha = ,866$ Ort= 3,7 Açıklanan Varyans= % 39,894			
Ekonomik Duyarlılık	16.İşyerinde çıktı alırken ya da fotokopi çekerken mümkünse kağıdı çift taraflı kullanırım.	,831	3,9
	17.İşyerinde ısı sistemleri çalışırken cam açmamaya veya açılmamasına özen gösteririm.	,810	4,1
	18.İşyerindeyken plastik şişeyle su tüketimi yapmam, sebil ya da su matarası kullanırım.	,750	3,4

	19. Bir konuda çalıştığımda bunu kendim için yapıyorum	,747	3,7
	20. Motivasyonumu işimden alırım; ödüllere değil.	,694	3,8
$\alpha = ,861$ Ort= 3,8 Açıklanan Varyans= % 53,86			
Yeşil Satın alma	21. Müşterileri çevre dostu ürünlere ve çevreye duyarlı davranışlara yönlendiririm.	,800	3,9
	22. İşyerinde kullanılan tüketim ürünlerinde son kullanma tarihine dikkat ederim.	,767	4,2
	23. Ofis malzemelerinin seçiminde çevre dostu ürünleri tercih ederim	,820	3,7
	24. İşyerinde tek kullanımlık ürünler (örneğin karton bardak, kağıt havlu, plastik çatal vb.) yerine, sürekli kullanılabilir ürünler (örneğin cam bardak, bez havlu vb.) tercih ederim.	,713	3,8
$\alpha = ,838$ Ort= 3,9 Açıklanan Varyans= % 60,66			
Tehnolojik	25. İşyerinde zorunlu olmadıkça yazıcı, faks vb. kullanmam.	,575	4,2
	26. Pil kullanımı gerektiren ofis malzemelerinde, şarj edilebilir piller tercih ederim.	,561	3,9
	27. İşyerindeki teknolojik aletleri (örneğin bilgisayar gibi) kullanmadığım zaman güç tasarrufu/uyku moduna alırım, kapatırım veya fişini çekerim.	,514	4,1
$\alpha = ,663$ Ort= 4,1 Açıklanan Varyans= % 64,72			
KMO: ,935 df: 66 X^2: 7,42 p=0,000 Açıklanan Varyans: %64,72 Cronbach Alpha: ,930			

Öz Şefkat Ölçeği: Araştırma da kullanılması tercih edilen katılımcıların öz şefkat düzeyini tespit etmek için geliştirilen ölçek, Killham, Mosewich, Mack, Gunnell, Ferguson, (2018) tarafından sporculara yönelik oluşturulmuş, kısa formu Raes, Pommier, Neff, Gucht, (2011) tarafından düzenlenmiş bir ölçektir. Tingaz & Atalay (2021) tarafından Türkçeye uyarlama çalışması yapılan öz şefkat ölçeği 5'li Likert tipinde, olumlu ve olumsuz olarak iki faktörlü yapıdan ve 12 maddeden oluşan bir yapıdadır. Orjinali sporculara yönelik oluşturulan ölçeğin ifadeleri, bu çalışma için sağlık çalışanlarına uyarlanarak kullanılmıştır. Ölçeğe ilişkin faktör, madde yükleri, ortalama, varyans, güvenilirlik ve geçerlilik analizleri Tablo 2. de verilmiştir. Yapılan analizler neticesinde, ölçeğin iki faktörlü yapısının doğrulanmıştır. İki faktörlü yapının açıkladığı varyans oranı % 54,13, Cronbach Alpha katsayısı ise 0,763 olarak tespit edilmiştir.

Tablo 2. Öz Şefkat Ölçeği

	Ölçek Maddeleri	Faktör Yükleri	Ort.
Olumlu	1. Kişiliğimin sevmediğim yönlerine karşı anlayışlı ve sabırlı olmaya çalışırım.	,576	3,6
	2. Acı verici bir olay yaşadığımda, duruma dengeli bir bakış açısıyla bakmaya çalışırım.	,617	3,7
	3. Başarısızlıklarımı, yaptığım işin bir parçası olarak görmeye çalışırım.	,568	2,9
	4. Zor zamanlar yaşadığımda, kendime ihtiyacım olan ilgi ve şefkati gösteririm.	,538	3,6
	5. Bir şey beni üzdüğünde, duygularımı dengede tutmaya çalışırım.	,567	3,6
	6. Kendimi yetersiz hissettiğimde, çoğu arkadaşımın bu yetersizlik duygusunu yaşayabileceğini kendime hatırlatmaya çalışırım.	,595	3,1
$\alpha = ,749$ Ort= 3,4 Açıklanan Varyans= % 31,404			
Olumsuz	7. Benim için önemli bir şeyde başarısız olduğumda yetersizlik hissiyle tükenirim.	,645	2,3
	8. Kendimi kötü hissettiğimde, diğer kişilerin çoğunun benden mutlu olduğunu düşünme eğilimindeyim.	,740	2,2
	9. Başarısız olduğumda, bu başarısızlığın yalnız benim başıma geldiğini hissetme eğiliminde olurum.	,712	2,1
	10. Bir birey olarak kendimi kötü hissettiğimde, kendimle alakalı bütün hatalarıma takılma ve onları kafamda kurma eğilimindeyim.	,769	2,4
	11. Bir birey olarak, hatalarıma ve yetersizliklerime karşı kınayıcı ve yargılayıcıyım.	,759	2,3
	12. Kendi kişiliğimin sevmediğim yanlarına karşı hoşgörüsüz ve sabırsızım.	,669	2,1
$\alpha = ,860$ Ort= 2,2 Açıklanan Varyans= % 54,136			
KMO: ,836 df: 66 X^2: 2,0943 p=0,000 Açıklanan Varyans: %54,13 Cronbach Alpha: ,763			

Topluma ve Çevreye Yönelik Sorumluluk Ölçeği: Araştırmada katılımcıların bireysel sorumluluk düzeylerini tespit etmek için, Asar (2017) tarafından geliştirilen, Karaca (2019) tarafından da kullanılan “Bireysel Sorumluluk Ölçeği” nin, “Toplum ve Çevreye Yönelik Sorumluluk” boyutu kullanılmıştır. Asar tarafından geliştirilen orijinal ölçek 5’li Likert tipinde, “Yardımlaşma, Toplum ve Çevreye Yönelik Sorumluluk, İnisiyatif Alma, İyimserlik ve Duyarlılık Faktörü” olmak üzere 5 faktör ve 22 maddeden oluşan bir ölçektir. Bu araştırma için gerekli olan toplum ve çevreye yönelik sorumluluk boyutu ise 5 ifadeden oluşmaktadır. Ölçeğe ilişkin faktör, madde yükleri, ortalama, varyans, güvenilirlik ve geçerlilik analizleri tablo 3. de verilmiştir. Tablo 3’de görüldüğü üzere 5 maddenin varyansı açıklama oranı %55,94 Cronbach Alpha katsayısı ise 0,803 olarak tespit edilmiştir.

Tablo 3. Topluma ve Çevreye Yönelik Sorumluluk Ölçeği

Ölçek Maddeleri	Faktör Yükleri	Ort.
1. Yaşam alanımdaki ağaç dikme projelerine her fırsatta destek veririm.	,774	3,5
2. Acil müdahale gerektiren sivil toplum çalışmalarında görev almaktan kaçınmam.	,726	3,8
3. Spor, kültür ve sanatla ilgili kulüp ve derneklerin aktif üyeliklerinde bulunabilirim.	,738	3,4
4. Huzur evi, kimsesiz çocuklar yurdu gibi kurumları ziyaret ederim.	,736	2,7
5. Gençler, engelliler, çocuk ve yaşlılar gibi dezavantajlı gruplara yönelik yapılacak etkinliklerde yapabileceğim bir şey teklif edildiğinde kabul ederim.	,764	3,7
KMO:;938 df:105 X²: 3,16 p=0,000 Açıklanan Varyans: %55,94 Cronbach Alpha: ,803		

VI.BULGULAR

VI.I. Demografik Özellikler

Katılımcıların %28,2 (134 kişi)’si 26-33 yaş aralığında iken, %23,5’i 18-25 yaş aralığındadır. Katılımcıların %75 (357 kişi)’i kadın olup % 54,2’si (258 kişi) evlidir. Katılımcıların % 34,9 (46 kişi)’ü lise, % 15 (58 kişi)’i ön lisans, % 30 (116 kişi)’u lisans eğitimi, %30 (140 kişi)’u ise lisansüstü eğitim düzeyine sahiptir. Katılımcıların büyük çoğunluğu İstanbul ilinde yaşamaktadır (%89,9). Katılımcıların gelirleri %38,7’si (184 kişi) asgari ücret (anket uygulama tarih baz alınmıştır), %31,7’si (151 kişi) 14.500TL üstü gelire sahiptir. Katılımcıların çalışma süreleri değerlendirildiğinde %39,5 (188 kişi)’inin 0-5 yıl arasında olduğu görülmüştür. Meslek grubu olarak katılımcıların, %29,4 (140 kişi)’ünün, hasta/müşteri hizmetleri, % 14,9 (71 kişi)’unun hekim, 12,6 (60 kişi)’sının hemşire olarak görev yaptığı tespit edilmiştir.

Tablo 4. Demografik Özellikler

Yaş	Sayı	%	Eğitim	Sayı	%
18-25 yaş	112	23,5	İlköğretim	25	5,3
26-33 yaş	134	28,2	Lise	83	17,4
34-41 yaş	100	21	Ön Lisans	176	37
42-49 yaş	72	15,1	Lisans	93	23,4
50 yaş üstü	58	12,2	Yüksek Lisans	140	34,9
Gelir	Sayı	%	Doktora	Sayı	%
8506-10500TL	184	38,7	Pozisyon	Sayı	%
10501-12500TL	86	18,1	Yönetici	42	8,8
12501-14500TL	55	11,6	Hekim	71	14,9
14.500TL üstü	151	31,7	Hemşire	60	12,6
Cinsiyet	Sayı	%	İdari Hizmetler	41	8,6
Kadın	357	75	Hasta/Müşteri Hizmetleri	140	29,4
Erkek	119	25	Temizlik Hizmetleri	25	5,3
Çalışma Süresi	Sayı	%	Destek Hizmetleri	14	2,9
0-5 yıl	188	39,5	Medeni Durum	Sayı	%
6-10 yıl	173	36,3	Evli	258	54,2
16 yıl üstü	115	24,2	Bekar	218	43,8
Şehir					
İstanbul	428	89,9			
Ankara	9	1,9			
İzmir	9	1,9			
Kırıkkale	9	1,9			
Çorum	21	4,4			

(N:476)

VI.II. Ölçeklerin Normal Dağılımı ve Demografik Değişkenler İle Farklılık Testleri

Araştırmada ölçek verilerine ilişkin normal “Basıklık (kurtosis) ve Çarpıklık (skewness)” değerleri bakılmış ve normal dağılım gösterdiği tespit edilmiştir. Bu nedenle araştırma hipotezleri için normal dağılım analizlerine uygun olan parametrik testler tercih edilmiştir.

Tablo 5. Demografik Özellikler ile Değişkenler Arasındaki Anlamlı Farklılık Testleri

	Çevresel Duyarlılık	Çevresel Katılım	Ekonomik Duyarlılık	Yeşil Satın Alma	Teknolojik Duyarlılık
Cinsiyet	t = 3,271 p ,006	t = 2,653 p ,000	t = 4,174 p ,000	t = 3,862 p ,000	t = -,740 p ,474
Medeni Durum	F=2,284 p,103	F =,324 p ,723	F= 6,799 p ,001	F =1,382 p ,252	F= 3,916 p ,021
Eğitim	F = 2,024 p ,090	F =9,469 p ,000	F =21,386 p ,000	F =16,981 p ,000	F =3,084 p ,016
Yaş	F = 1,632 p ,165	F =9,685 p ,000	F =16,982 p ,000	F = 12,304 p ,000	F =,981 p ,417
Pozisyon	F = 3,680 p ,001	F =12,970 p ,000	F =20,948 p ,000	F =15,053 p ,000	F =1,457 p ,180
Gelir	F =2,197 p ,088	F =6,731 p ,000	F =22,593 p ,000	F =14,890 p ,000	F =6,648 p ,013
Çalışma Süresi	F = ,757 p ,469	F= 6,188 p ,002	F =13,768 p ,000	F= 11,873 p ,000	F =2,485 p ,084
Şehir	F =1,445 p ,218	F= ,604 p ,660	F =,413 p ,799	F= ,775 p ,542	F =,275 p ,894

Tablo 5’te katılımcıların demografik özellikleri ve yeşil örgüt davranışları arasında anlamlı farklılıklar görülmektedir. Yapılan t-Testi ve ANOVA ve farklılıkların kaynağına yönelik yapılan post hoc- Tukey analizleri sonucunda elde edilen bulgular şu şekildedir:

- Cinsiyet ile katılımcıların yeşil örgüt davranış alt boyutları arasında anlamlı farklılıklara rastlanmıştır. Sonuçlara göre kadınların çevresel duyarlılık, çevresel katılım, ekonomik duyarlılık ve yeşil satın alma davranış düzeyleri erkeklere göre yüksek çıkmıştır. Teknolojik duyarlılık alt boyutu ile cinsiyet arasında herhangi bir anlamlı farklılığa rastlanmamıştır.
- Katılımcıların medeni durumları ile ekonomik ve teknolojik duyarlılık alt boyutunda da anlamlı farklılıklara rastlanmaktadır. Yapılan analizler sonucunda boşanmış katılımcıların ekonomik ve teknolojik duyarlılık puanları evli ve bekar katılımcılara göre düşük çıkmıştır.
- Katılımcıların eğitimleri ile yeşil örgüt davranış alt boyutları arasında da anlamlı farklılıklara rastlanmıştır. Lisansüstü katılımcıların diğer eğitim düzeyine göre çevresel katılım düzeyleri ve yeşil satın alma davranış düşük olduğu tespit edilirken, ekonomik duyarlılık düzeylerinin yüksek olduğu görülmüştür. Yine lise düzeyindeki katılımcıların teknolojik duyarlılık düzeylerinin lisans düzeyindeki katılımcılara göre daha fazla olması elde edilen anlamlı farklılıklar arasındadır.
- Katılımcıların yaşları ile de yeşil örgütsel davranış alt boyutlar arasında bazı anlamlı farklılıklar mevcuttur. Örneğin 50 yaş ve üstü katılımcıların diğer yaş grubu katılımcılara göre çevresel katılım ve yeşil satın alma düzeyleri düşüktür. 18-25 yaş arası katılımcıların ise 50 yaş ve üstü katılımcılara göre ekonomik duyarlılık düzeylerinin yüksek olduğu tespit edilmiştir.
- Katılımcıların pozisyonları ile yeşil örgütsel davranış alt boyutları arasında da anlamlı farklılıklara rastlamak mümkündür. Elde edilen bulgular sonucunda hekimlerin çevresel katılım, ekonomik duyarlılık ve yeşil satın alma davranış düzeyleri diğer pozisyondaki katılımcılara göre düşüktür. Yine hekimlerin idari sağlık personeline göre çevresel duyarlılık düzeylerinin düşük olduğu tespit edilmiştir.
- Katılımcıların gelirleri ile yeşil örgütsel davranış alt boyutları arasındaki anlamlı farklılıklar diğer elde edilen sonuçlar arasındadır. 14501TL ve üstü gelire sahip olan katılımcıların 8506 - 10500TL ve 10501 -12500TL arası gelire sahip olan katılımcılara göre çevresel katılımı, ekonomik duyarlılık ve yeşil satın alma davranış düzeyleri düşüktür. 8506 -10500TL arası gelire

sahip olan katılımcıların ise 12501-14500TL arası gelire sahip olanlara göre teknolojik duyarlılıkları düşüktür.

- Katılımcıların çalışma süreleri ile yeşil örgütsel davranış alt boyutları arasında anlamlı farklılıklarda mevcuttur. 16 yıl ve üstü çalışan katılımcıların çevresel katılım, ekonomik duyarlılık ve yeşil satın alma davranış düzeylerinin diğer grup katılımcılara göre düşük olduğu tespit edilmiştir. Diğer taraftan 16 yıl ve üstü çalışan katılımcıların teknolojik duyarlılıkları diğer grup katılımcılara göre yüksek olduğu belirlenmiştir.
- Katılımcıların buldukları şehir ile yeşil örgütsel davranış alt boyutları arasında ise anlamlı bir farklılığa rastlanmamıştır.

VI.III. Korelasyon İlişkisi ve Regresyon Analizleri

Tablo 6. Değişkenler Arası Korelasyon Analiz Sonuçları

	1	2	3	4	5	6	7	8
1.Çevresel Duyarlılık (YÖD)	1	,610	,544	,607	,368	,232*	-,084	,361*
2.Çevresel Katılım (YÖD)		1	,719	,804	,371	,166*	,092	,501*
3. Ekonomik Duyarlılık (YÖD)			1	,768	,304	,055	,175*	,390*
4.Yeşil Satın Alma (YÖD)				1	,417	,088	,092	,493*
5. Teknolojik Duyarlılık (YÖD)					1	,215*	-,132*	,422*
6.Öz şefkat (olumlu boyut)						1	-,231*	,493*
7. Öz şefkat (olumsuz boyut)							1	,025
8. Toplum ve Çevre Yönelik Bireysel sorumluluk								1

P= *<0,05 anlamlılık: YÖD= Yeşil Örgütsel Davranış

Araştırma değişkenleri arasında korelasyon ilişkisi tablo 6'da verilmektedir. Elde edilen sonuçlara göre yeşil örgütsel davranış alt boyutları çevresel duyarlılık, çevresel katılım ve teknolojik duyarlılık ile öz şefkat (olumlu boyut) ile toplum ve çevreye yönelik bireysel sorumluluk arasında pozitif yönde anlamlı ilişkiler mevcuttur (p<0,05). Diğer taraftan olumsuz öz şefkat boyutu ile ekonomik duyarlılık arasında pozitif yönde teknolojik duyarlılık arasında ise negatif ilişki söz konusudur (p<0,05). Öz şefkat (olumlu boyut) ile topluma ve çevreye yönelik bireysel sorumluluk arasında da anlamlı pozitif yönde orta düzey bir ilişki söz konusuysen, öz şefkat (olumsuz boyut) ile topluma ve çevreye yönelik bireysel sorumluluk arasındaki ilişki anlamlılık içermemektedir.

Araştırma hipotezin temel yapısını oluşturan aracılık rolünün gerçekleşmesi için değişkenler arası bazı koşulların yerine gelmesi gerekmektedir. Birinci koşul olarak bağımsız değişkenin anlamlı bir şekilde aracı değişkene etki etmesidir. İkinci koşulda ise yine bağımsız değişkenin bağımlı olan değişkene etki etmesidir. En son ve üçüncü koşul ise hem bağımsız hem aracı değişken modele dahil edildiğinde bağımlı değişkene yaptıkları etkinin anlamlı olması gerekirken, bağımsız değişkenin bağımlı değişkene yaptığı etkinin ya azalması veya anlamsızlaşması gerekmektedir. Eğer bulgular istatistiki

olarak anlamsızlık ifade ediyorsa tam aracılık rolü eğer azaltıcı etki yaratıyorsa kısmi aracılık rolünden bahsedilebilir (Baron ve Kenny 1986:1176). Bu koşullar bağlamında bu araştırma için değişkenler arası üç koşulun sağlanıp sağlanmadığı analiz edilmiş ve hipotezler test edilmeye çalışılmıştır.

Aracılık rolüne geçmeden önce korelasyon katsayısında anlamlı ilişki bulunamayan değişkenler gerekli koşulları sağlamadığı için analiz dışı bırakılmıştır. Çünkü korelasyon analizi değişkenler arası ilişkiyi tespit ederken, regresyon analizi ise bu ilişkinin boyutunu ve yönünü belirleyen bir analizdir. Bu nedenle öz şefkat (olumlu) ile ekonomik duyarlılık arasındaki ilişki anlamlı bulunmamıştır ($r=0,55$), H3 hipotezi reddedilmiştir. Öz şefkat (olumlu) ile yeşil satın alma arasında anlamlı bir ilişki tespit edilememiştir ($r=0,88$). Böylece H4 hipotezi reddedilmiştir. Öz şefkat (olumsuz) ile çevresel duyarlılık arasında da anlamlı ilişki bulunmamaktadır ($r=-,084$), böylece H6 hipotezi reddedilmiştir. Öz şefkat (olumsuz) ile çevresel katılım arasında da anlamlı ilişki bulunmamaktadır ($r=,092$), böylece H7 hipotezi reddedilmiştir. Öz şefkat (olumsuz) ile yeşil satın alma arasında da anlamlı ilişki bulunmamaktadır ($r=,092$), böylece H9 hipotezi reddedilmiştir. Öz şefkatin olumsuz boyutu ile topluma ve çevreye yönelik bireysel sorumluluk arasında anlamlı ilişkilere rastlanmamıştır. Böylece H6, H7, H8, H9 ve H10 hipotezleri reddedilmiştir.

Diğer hipotezlere yönelik aracılık rolü analizleri ise aşağıda verilmektedir;

Tablo 7. Öz Şefkatin (olumlu boyut) Çevresel Duyarlılık (YÖD) Etkisinde Topluma ve Çevreye Yönelik Bireysel Sorumluluğun Rolüne İlişkin Regresyon Analizi Sonuçları

Bağımsız Değişken	Topluma ve Çevreye Yönelik Bireysel Sorumluluk		
	(Aracı Değişken)	(Bağımlı Değişken)	
Öz şefkat (Olumlu)	Model 1	Model 2	
β	,300	,232	
Düzeltilmiş R ²	,088	,052	
F Değeri	46,75	26,90	
P	,000*	0,000*	
	Model 3	p	
Öz şefkat (olumlu)	β	,136	,004
T. ve Ç. Bireysel Sorumluluk	β	,320	,000
Düzeltilmiş R ²		,143	
F Değeri		40,71	
P		,000	
β		,382	

N=476, *p<0,05, **p<0,01

H1:Öz şefkatin (olumlu boyut) çevresel duyarlılığa etkisinde topluma ve çevreye bireysel sorumluluğun aracılık rolü vardır.

Model 1’de görüldüğü gibi birinci koşulunu gerçekleştirdiği ve olumlu öz şefkatin aracı rol olan topluma ve çevreye bireysel sorumluluğa etki yarattığı görülmektedir ($\beta= 0,300$; $F=46,75$; $p<0,05$; $R^2=0,88$). İkinci koşul bağımsız değişken bağımlı değişken olan çevresel duyarlılık üzerinde etkisi bulunmaktadır ($\beta=,232$; $F=26,90$; $p<0,05$; $R^2=0,052$). Üçüncü koşulda bağımsız ve bağımlı değişkenler modele dahil edilmiş ve bağımlı değişken olan çevresel duyarlılığına etkisine bakılmıştır. Model 3’te iki değişkenin çevresel duyarlılığa etkinin anlamlı ve azaltan bir yönde olduğu ve topluma ve çevreye yönelik bireysel sorumluluğunun kısmi aracılık rolü içerdiği görülmüştür ($\beta=,136$; $F=40,71$; $p<0,05$; $R^2=0,143$). Böylece H1 hipotezi kabul edilmiştir.

Tablo 8. Öz Şefkatin (olumlu boyut) Çevresel Katılım (YÖD) Etkisinde Topluma ve Çevreye Yönelik Bireysel Sorumluluğun Rolüne İlişkin Regresyon Analizi Sonuçları

Bağımsız Değişken	Topluma ve Çevreye Yönelik Bireysel Sorumluluk (Aracı Değişken)		Çevresel Katılım (Bağımlı Değişken)	
	Model 1	Model 2	Model 3	p
Öz şefkat (Olumlu)				
β		,300		,166
Düzeltilmiş R ²		,088		,025
F Değeri		46,75		13,42
P		,000*		0,000*
Öz şefkat (olumlu)		β	,017	,679
T. ve Ç. Bireysel Sorumluluk		β	,496	,000*
Düzeltilmiş R ²			,249	
F Değeri			79,56	
P			,000*	
β			,502	

N=476, *p<0,05, **p<0,01

H2: Öz şefkatin (olumlu boyut) çevresel katılıma etkisinde topluma ve çevreye bireysel sorumluluğun aracılık rolü vardır.

Model 1’de görüldüğü gibi birinci koşulunu gerçekleştirdiği ve olumlu boyuttaki öz şefkatin aracı rol olan topluma ve çevreye bireysel sorumluluğa etki yarattığı görülmektedir ($\beta= 0,300$; $F=46,75$; $p<0,05$; $R^2=0,88$). İkinci koşul bağımsız değişken bağımlı değişken çevresel katılım üzerinde etki anlam yaratmıştır ($\beta=,166$; $F=13,42$; $p<0,05$; $R^2=0,025$). Üçüncü koşulda bağımsız ve bağımlı değişkenler modele dahil edilmiş ve bağımlı değişken olan çevresel katılıma etkisine bakılmıştır. Model 3’te iki değişkenin çevresel duyarlılığa etkinin anlamsızlaştığı ve topluma ve çevreye yönelik sorumluluğun tam aracılık rolü üstlendiği görülmüştür ($\beta=,017$; $F=79,56$; $p>0,05$; $R^2=0,249$). Böylece H2 hipotezi kabul edilmiştir.

Tablo 9. Öz Şefkatin (olumlu boyut) Teknolojik Duyarlılık (YÖD) Etkisinde Topluma ve Çevreye Yönelik Bireysel Sorumluluğun Rolüne İlişkin Regresyon Analizi Sonuçları

Bağımsız Değişken	Topluma ve Çevreye Yönelik Bireysel Sorumluluk (Aracı Değişken)		Teknolojik Duyarlılık (Bağımlı Değişken)	
	Model 1	Model 2	Model 3	p
Öz şefkat (Olumlu)				
β		,300		,215
Düzeltilmiş R ²		,088		,044
F Değeri		46,4		23,03
P		,000*		0,000*
Öz şefkat (olumlu)		β	,097	,025*
T. ve Ç. Bireysel Sorumluluk		β	,393	,000*
Düzeltilmiş R ²			,183	
F Değeri			54,44	
P			,000*	
β			,393	

N=476, *p<0,05, **p<0,01

H5:Öz şefkatin (olumlu boyut) teknolojik duyarlılık etkisinde topluma ve çevreye bireysel sorumluluğun aracılık rolü vardır.

Model 1’de görüldüğü gibi birinci koşulunu gerçekleştirdiği ve olumlu boyut olan öz şefkatin aracı rol olan topluma ve çevreye bireysel sorumluluğa etki yarattığı görülmektedir ($\beta= 0,300$; $F=46,75$;

$p < 0,05$; $R^2 = 0,88$). İkinci koşul bağımsız değişken bağımlı değişken teknolojik duyarlılık üzerinde etki yaratmıştır ($\beta = -,215$; $F = 23,03$; $p < 0,05$; $R^2 = 0,044$). Üçüncü koşulda bağımsız ve bağımlı değişkenler modele dahil edilmiş ve bağımlı değişken olan teknolojik duyarlılığa etkisine bakılmıştır. Model 3'te iki değişkenin teknolojik duyarlılığa etkinin azaltan bir anlamlılık yarattığı görülmüştür ($\beta = ,097$; $F = 54,44$; $p > 0,05$; $R^2 = 0,183$). Böylece H5 hipotezi kabul edilmiştir.

SONUÇ VE DEĞERLENDİRME

Bu çalışmada sağlık çalışanlarında öz şefkat düzeyinin yeşil örgütsel davranışa etkisi ve topluma ve çevreye yönelik sorumluluğun aracı rolü araştırılması amaçlanmıştır. Katılımcılardan elde edilen analizler sonucunda yeşil örgütsel davranış alt boyutları olan çevresel duyarlılık, çevresel katılım ve teknolojik duyarlılık ile öz şefkat (olumlu boyut) ve toplum ve çevreye yönelik bireysel sorumluluk arasında pozitif yönde anlamlı ilişkiler mevcut olduğu tespit edilmiştir. Diğer taraftan olumsuz öz şefkat boyutu ile ekonomik duyarlılık arasında pozitif yönde teknolojik duyarlılık arasında ise negatif ilişkinin anlamlı olduğu görülmüştür. Öz şefkat (olumlu boyut) ile topluma ve çevreye yönelik bireysel sorumluluk arasında da anlamlı pozitif yönde orta düzey bir ilişki söz konusuysen, öz şefkat (olumsuz boyut) ile topluma ve çevreye yönelik bireysel sorumluluk arasındaki ilişkinin anlamlılık içermediği elde edilen sonuçlar arasındadır. Çalışma bulguları neticesinde; Öz şefkat düzeyi yüksek olan bireylerin, çevreye duyarlı olacağı, topluma faydalı davranışlarda bulunacağı ve bireyin topluma ve çevreye yönelik taşıdığı sorumluluğunda bu etkide aracı bir rol üstlenebileceği söylenebilir.

Bu çalışmanın sonuçları benzer çalışmalar ışığında değerlendirildiğinde, alan yazında ulusal ve uluslararası yapılmış çalışmalarda bu üç değişkenin arasındaki ilişkiyi inceleyen çalışmalara rastlanmasa da değişkenlerin bu çalışma ile dolaylı olarak ilişkilendirilebilen ve hipotez alt yapısını sağlayan değişkenlerle ilişkisine yönelik çalışmalara rastlamak mümkündür. .

Bu bağlamda, öz şefkat ile ilgili alan yazında yapılmış mevcut çalışmaları inceleyen Barnard ve Curry (2011), öz şefkatin sosyal bağlılık duygusu ile pozitif ilişkilisinden yola çıkarak öz şefkatli insanların arkadaşlarına ve topluma karşı bağlılık duygusu olduğunu, uyumluluk ve başkalarını memnun etme arzularının olduğunu belirlemişlerdir. Yalap ve Baygın (2019) tarafından çalışanlar üzerinde gerçekleştirilen başka bir çalışmada da bireylerin öz şefkat düzeyi ile örgütsel bağlılıkları arasında anlamlı ve olumlu ilişkiler tespit edildiği görülmektedir. Bu bağlamda Reşat Cica ve Karabulut (2024) ve Kongrerker (2017) tarafından örgütsel bağlılık ve yeşil örgütsel davranış arasındaki anlamlı pozitif yönlü ilişkisi de göz önüne alındığında bahsi geçen araştırmaların bu çalışmanın sonuçlarını dolaylı olarak desteklediği görülmektedir. Yine Reşat Cica ve Karabulut'un aynı çalışmasında örgütsel bağlılığın yeşil davranışa etkisinde çevre tutkusunun aracılık rol üstlenmesi, bu çalışmanın bulgularından olan bireyin çevreye yönelik göstermiş olduğu sorumluluğunun yeşil örgütsel davranışında aracı etkisi ile örtüşmektedir.

Yine öz şefkat konusunda yapılan çalışmalar yönelik Karagöz ve Uzunbacak (2023) tarafından yapılan bibliyometrik analiz, öz şefkatle ilişkilendirilen değişkenler hakkında bulgular sunmaktadır. Örneğin bu analizde, öz şefkatin en yüksek düzeyde ilişkilendirildiği değişkenler arasında duygusal zeka, iş tatmini ve psikolojik iyi oluş gibi pozitif değişkenlerin yer aldığı görülmektedir. Bahsi geçen bu değişkenlerle yeşil örgütsel davranış arasındaki anlamlı ve olumlu ilişki incelendiğinde, duygusal zeka ile yeşil örgütsel davranış (Sarı, 2024; Hu, vd., 2023; Nurwahdah ve Muafi, 2022), iş tatminin yeşil örgütsel davranış ve yeşil örgüt kültürünün gelişimi (Dikmen, 2023, Shahriari vd., 2022, Pinzone vd., 2019, Kim vd., 2019) ve psikolojik iyi oluş arasında (Güvendi ve İyigün, 2024), pozitif yönde anlamlı ilişkiler olması bu çalışmada ki öz şefkat ve yeşil örgütsel davranış ilişkisini dolaylı olarak desteklediğini söylemek mümkündür.

Çalışma sağlık sektörü çalışanları açısından ele alındığında, araştırma değişkenlerine ilişkin sağlık çalışanları üzerinde yapılan çalışmalara da rastlamak mümkündür. Örneğin, Sinclair ve ark. (2017) sağlık profesyonellerinde öz şefkat konusunu ele almış ve öz şefkate sahip sağlık çalışanlarının hasta bakım kalitesini olumlu etkilediğini tespit etmiştir. Üçok (2022) yaptığı yarı yapılandırılmış mülakatlarla lisans ve yüksek lisans mezunu sağlık çalışanlarının öz şefkat düzeylerini analiz etmiş ve

bu düzeyin, benlik saygısı, yaş, mesleki deneyim, cinsiyet ve medeni duruma bağlı olarak değiştiğini bulmuştur. Erbaş (2017), yeşil örgütsel davranışın sağlık çalışanları arasında kıdeme göre farklılık gösterdiğini tespit etmiştir. Mansur ve Gedik (2022), proaktif kişilik özelliklerinin sağlık çalışanlarının yeşil örgütsel davranışlarını pozitif yönde etkilediğini belirtmiştir. Aslan ve ark. (2023), bekar ve ön lisans mezunu sağlık çalışanlarının çevresel duyarlılık, çevresel katılım ve yeşil satın alma davranışlarında daha yüksek puan aldıklarını saptamıştır. Ayrıca, Shimoda ve ark. (2019) sağlık bilincinin sağlık çalışanlarının yeşil satın alma ve geri dönüşüm davranışları ile pozitif ilişkili olduğunu tespit etmiştir. Neticede bu çalışmaların, sağlık sektöründe sürdürülebilirliği teşvik etmek ve iş memnuniyetini artırmak amacıyla öz şefkat geliştiren programlar ve yeşil davranışları destekleyen uygulamaların önemini vurguladığı görülmüştür.

Alan yazındaki ve bu çalışmada elde edilen sonuçlar ışığında çalışanların öz şefkate sahip olmalarının oldukça önemli olduğunu söylemek mümkündür. Neff (2023) de ifade ettiği gibi öz şefkatin sabit bir kişilik özelliği değil, öğrenilebilir ve uygulanabilir bir beceri olduğunu ortaya koyması (Neff, 2023:205), öz şefkatin geliştirilmesine yönelik eğitim ve uygulamaların örgütler tarafından çalışanların eğitim süreçlerine dahil edilmesini gündeme getirmektedir. Böylece öz şefkat duygusunun yüksek düzeylerde kazandırılması daha mutlu ve daha sağlıklı bir iş dünyasının oluşmasına da destek olacağı düşünülmektedir. Bununla birlikte, toplumsal ve çevresel sorunların o toplumda yaşayan bireylerden kaynaklandığı yapılan çalışmalarla ortaya konulduğu görülmektedir. Bu doğrultuda bireylerin genel anlamda değerleri, sosyal ve psikolojik farkındalıkları çevreye ve topluma tutumları açısından değerlendirilmeli, yol gösterecek ilkeler kültürel bağlamda oluşturulmasının önemli olduğu düşünülmektedir.

Norton ve ark., (2015) yaptıkları çalışmada ; yeşil örgütsel davranışın öncülleri, aracı rolleri ve moderatörlerine yönelik aşağıdaki bilgileri paylaşmışları bahsi geçen değişkenlerin önemini ortaya koymaktadır;

- Tutumsal olarak, doğal çevreye yönelik içsel tutumları karşılık gelen faaliyetleri sürdürme olasılığı, yapılan çalışmalarda olumlu duygulanımın yeşil örgütsel davranışı yumuşattığı güçlü etkisi olduğu tespit edilmiştir.
- Normatif olarak, bir davranış sosyal olarak kabul gördüğü açıda bireysel olarak yapılabilirliği artabilir. Yapılan sürdürülebilirlik çalışmaları sosyal kabulün sonuçlarının yeşil davranışa rehberlik ettiğini göstermektedir.
- Mübadele teorilerine göre ise, bireyler ile lider ve gruplar arası etkileşimlerin rolü ile ortaya çıkan karşılıklı ilişkilerin getirdikleri yükümlülükler bağlamında yönlendirildiğidir. Çevreci vatandaşlık davranışının doğasının da mübadele teorisi kapsamında açıklanabildiği görülmüştür. Ayrıca liderlik tarzının çalışanın yeşil davranışına etkisi olduğu çalışma sonuçlarında görülmüştür. Grup düzeyindeki olumlu iklimin olumlu düzeyde etkisi olduğu görülmüştür.
- Motivasyon olarak, bireysel çabaların yoğunluğu ya da ısrarının yanı sıra yeşil davranışlarda bulunmaya teşvik eden faktörler bulunmaktadır. Çalışmalar, bireyin yeşil davranışa katılmaya motive oluyorsa, bunu yapmaktan kişisel tatmini mevcutsa veya çalıştığı şirketin onu ödüllendireceğine inanıyorsa yeşil davranışları benimseyebilmektedir.

Çalışmanın diğer konusu olan sosyal sorumluluk bağlamında; Taylı (2014)'nin sosyal sorumluluk ile yaşam değerleri arasındaki ilişkiyi araştırdığı çalışmasında sosyal sorumluluğun yaşam değerlerinde öz aşkınlık (yardımseverlik ve evrensellik) ve muhafazakarlık (geleneksellik, uyma ve güvenlik) anlamlı ve pozitif ilişkisi olduğunu tespit etmiştir. Öz şefkatli bireylerin sosyal bağlarının ve uyum yeteneklerinin yüksek olmasının da sosyal sorumluluğun artırılmasında önemli bir özellik olarak ortaya çıktığını göstermektedir. . Severo ve ark., (2019) yılında 2776 bireyin katılımı ile yaptıkları çalışmada; X ve Y kuşağının (Y kuşağı daha düşük skor vermiş olmakla birlikte) sosyal ve çevresel konulara daha duyarlı olduğunu, bu kuşakların sosyal ağlar yolu ile çevre bilinci ve sosyal sorumlulukla arasındaki ilişkilere aracı rolü üstlendiğini iletmişlerdir. Toplumsal ve çevresel farkındalık için Y kuşağına daha fazla eğitim ve teşvik edici çalışmalar yapılmasını önermişlerdir. Kılıç & Vatansever (2017) yılında çevre yanlısı tutum ve davranışların değerler içerisinde evrensellik tarafından yordandığını tespit etmişlerdir. Çevreye ve topluma yönelik çabası olan bireylerin ayrıca güvenlik, iyilikseverlik, kendini yönlendirme, geleneksellik ve uyma değerleri yüksek düzeyde bildiren kişiler olduğunu tespit etmişlerdir.

Sonuç olarak, literatür ve yapılan çalışmalar bize kişisel değerlerin, öz şefkat düzeylerinin çevreci ve topluma fayda sağlayacak davranışları etkilediğini göstermektedir. Çalışanların yaş, eğitim, pozisyon ve gelir düzeyleri gibi süreçlerden öte değer yargıları, kendileri ile olan ilişkileri, öz şefkat düzeyleri ve içinde buldukları örgütlerin yeşil davranışlar ve çevreci tutumlar sergilemesinin önemi yapılan araştırmalar ile gözler önüne serilmiştir. Literatürle uyumlu olarak, sağlık çalışanlarının yeşil davranışlarını artırmak için, öz şefkat geliştiren programlar ve topluma yönelik sorumluluk bilincini teşvik eden eğitimlerin uygulanması önerilebilir. Çalışmada üzerinde durulan değişkenler için sağlık çalışanları katılımı ile yapılan birbiri ile ilişkisini ortaya koyacak çalışmaların kısıtlı olması sebebi ile sonuçların genellenebilirliği konusunda sınırlamalar bulunmaktadır. Bu doğrultuda çalışmanın ileride yapılacak çalışmalara ışık tutacağı öngörülmektedir.

KAYNAKÇA

- Abbas, A., & Hasnawi, H. (2021). The impact of environmental leadership on entrepreneurial success: The moderating role of green organizational behavior. *Jurnal Pengurusan* 63,1–15., <https://doi.org/10.17576/pengurusan-2021-63-12>.
- Abbas, J., & Dogan, E. (2022). The impacts of organizational green culture and corporate social responsibility on employees' Responsible behaviour towards the society. *Environmental Science and Pollution Research* 29: 60024–60034 <https://doi.org/10.1007/s11356-022-20072-w>.
- Asar, İ. (2017). *Lisansüstü öğrencilerinin kişilik yapılarıyla bireysel sosyal sorumluluk bilinçleri arasındaki ilişkiler*. (Yüksek Lisans Tezi). Karabük Üniversitesi Sosyal Bilimler Enstitüsü İşletme Anabilim Dalı. Karabük.
- Aslan, Y., Zengin, O., & Polat, F. M. (2023). Hastane çalışanlarının yeşil örgütsel davranış konusundaki farkındalık düzeylerinin değerlendirilmesi. *Nevşehir Hacı Bektaş Veli Üniversitesi SBE Dergisi*, 13(3), 1388–1402.
- Barnard, L., & Curry, J. (2011). Self-Compassion: Conceptualizations, correlates and interventions. *Review of General Psychology*, 15(4), 289–303.
- Baron, R. M., & Kenny, D. A. (1986). The Moderator-Mediator variable distinction in social psychological research: Conceptual, strategic, and statistical considerations. *Journal of Personality and Social Psychology*. 51(6), 1173–1182.
- Bayrakçı, E., & Dinç, M. (2020). Örgütsel yeşil davranışlara yönelten güdüler: Özel okul öğretmenleri üzerine nitel bir araştırma. *İşletme Araştırmaları Dergisi*, 12 (1), 188–201. <https://doi.org/10.20491/isar.2020.836>.
- Bian, W., Zhao, W., & Jiang, T. (2020). Psychology and causes of the lack of civil obligations: An analysis based on personal sense of social responsibility. *Revista Argentina De Clínica Psicológica*, Xxix, 821–827, <https://doi.org/10.24205/03276716.2020.316>.
- Cica, H. R., & Karabulut, T. (2024). Çalışanların örgütsel bağlılık ile örgütsel özdeşleşme davranışının yeşil örgütsel davranış üzerindeki etkisinde çevre tutkusunun aracı rolü. *Gaziantep University Journal of Social Sciences*, 23(1), 304–326. <https://doi.org/10.21547/jss.1312993>
- Conversano, C., Ciacchini, R., Orrù, G., Di Giuseppe, M., Gemignani, A., & Poli, A. (2020). Mindfulness, compassion, and self-compassion among health care professionals: What's new? a systematic review. *Frontiers In Psychology*, 11:1683.1–21, <https://doi.org/10.3389/fpsyg.2020.01683>.
- Davis, S., Rives, L., & Maya, S. (2017). Introducing personal social responsibility as a key element to upgrade csr. *Spanish Journal of Marketing - Esic* 21, 146–163. <http://dx.doi.org/10.1016/j.sjme.2017.04.001>.
- Davis, S., Rives, L., & Ruiz-De-Maya, S. (2021). Personal social responsibility: Scale development and validation. *Corporate Social Responsibility and Environmental Management* 28, 763–775. <https://doi.org/10.1002/csr.2086>.
- Değirmenci, B. (2021). A conceptual investigation of “Green organizational behaviors” In the workplace. *International Journal of Applied Business and Management Studies*, 6(2), 5–10.
- Değirmenci, B. (2022). İşletmelerde uygulanan kurumsal çevre sorumluluğu faaliyetlerinin çalışanların çevreci davranış performanslarına etkisi. *İşletme(The Business Journal)*, 3(2), , 57–71.

- Dikmen, M., & Kışlalı, Ö. Ü. H. (2024). *Otel işletmelerinde çalışanların iş tatmininin yeşil örgütsel davranış üzerindeki etkisinin incelenmesi (Doktora Tezi)*. Afyon Kocatepe Üniversitesi, Sosyal Bilimler Enstitüsü, Afyon
- Droms Hatch, C., & Stephen, S.-A. (2015). Gender effects on perceptions of individual and corporate social responsibility. *Journal of Applied Business and Economics*, 17(3). https://digitalcommons.butler.edu/cob_papers/254, 63–71.
- Eraslan, Y. (2011). Bireysel sosyal sorumluluk ölçeğinin (bss) geliştirilmesi: geçerlik ve güvenirlik çalışması. *Aile ve Toplum Eğitim-Kültür ve Araştırma Dergisi*, 7(24), 81–91.
- Erbaşı, A. (2017). The investigation of hotel employees' green organisational behaviour tendencies in terms of some demographic variables. *Tosee – Tourism in Southern and Eastern Europe*, 4., 159–168.
- Erbaşı, A. (2019). Yeşil örgütsel davranış ölçeği: Bir ölçek geliştirme çalışması. *Istanbul Management Journal*, 86: 1–23. <https://doi.org/10.26650/ımj.2019.86.0001>.
- Erbaşı, A., Çalışkan, A., & Akdeniz, G. (2022). The effect of personality traits on green organizational behavior. *Çankırı Karatekin Üniversitesi İibf Dergisi*, 12 (2), 154–185, <https://doi.org/10.18074/ckuiibfd.903230>.
- Erdoğan, E., & Erdem, R. (2017). Hemşirelerin bireysel sosyal sorumluluk düzeyleri ile yaşam doyumunun demografik değişkenlere göre araştırılması. *Süleyman Demirel Üniversitesi Sosyal Bilimler Enstitüsü Dergisi*, 3(28), 293–312.
- Eroymak, S., İzgüden, D., & Erdem, R. (2018). Çalışanların yeşil davranışının kavramsal çerçevede incelenmesi. *Süleyman Demirel Üniversitesi İktisadi ve İdari Bilimler Fakültesi Dergisi*, 23(3), 961–971.
- İrge, N. (2022). Çevresel duyarlılığın çalışanların yeşil örgütsel davranışlarına etkisinde kişilik özelliklerinin aracı rolü. *İşletme Araştırmaları Dergisi*, 14(2), 1293–1315. <https://doi.org/10.20491/ısarider.2022.1442>.
- Karaca, Ş. (2019). Bireysel sosyal sorumluluğun bilinçli tüketim davranışı üzerindeki etkisini incelemeye yönelik bir çalışma. *Dokuz Eylül Üniversitesi Sosyal Bilimler Enstitüsü Dergisi*, 21(1), 147–172.
- Khalid, H., Harun, H., Noor, A., & Hashim, H. (2021). Green human resource management, perceived organizational support and organizational citizenship behavior towards environment in Malaysian petroleum refineries. *Shs Web of Conferences* 124, 11001, (S. 1–7). Icmesh 2020. <https://doi.org/10.1051/shsconf/202112411001>
- Kılıç, N., & Vatanserver, Ç. (2017). Çalışanların "Yeşil" Tutum ve Davranışları ile Yaşam Değerleri İlişkisi. *Değerli İnsana "Değerli" Çalışmalar: Yaşam ve Çalışma Değerleri Üzerine Araştırmalar*. (S. 1–32). İçinde İstanbul/Türkiye: Beta Basım Yayım Dağıtım A. Ş.
- Killham, M., Mosewich, A., Mack, D., Gunnell, K., & Ferguson, L. (2018). Women athletes' self-compassion, self-criticism, and perceived sport performance. *Sport, Exercise, and Performance Psychology*, 7(3), 297–307.
- Kim, A., Kim, Y., Han, K., Jackson, S., & Ployhart, R. (2017). Multilevel influences on voluntary workplace green behavior: individual differences, leader behavior, and coworker advocacy. *Journal of Management*, 43(5), 1335–1358. <https://doi.org/10.1177/0149206314547386>.
- Kim, A., Kim, Y., & Han, K. (2019). A cross level investigation on the linkage between job satisfaction and voluntary workplace green behavior. *Journal of Business Ethics*, 159, 1199–1214.
- Kongrerk, T. (2017). The model of corporate social responsibility, organizational commitment and employee green behavior. *UTCC International Journal of Business and Economics*, 9(2), 17–38.
- Li, Z., Yu, H., & Xing, L. (2022). The impact of green culture on employees' green behavior: The mediation role of environmental awareness. *Corporate Social Responsibility and Environmental Management*, 1–11, <https://doi.org/10.1002/csr.2422>.
- López, S., Benítez, J., & Sánchez, J. (2015). Social knowledge management from the social responsibility of The University for the promotion of sustainable development. *Procedia - Social and Behavioral Sciences* 191, 2112 – 2116, <https://doi.org/10.1016/j.sbspro.2015.04.327>.
- Makhloufi, L., Belaïd, F., & Zidane, K. (2021). A proposition relationship between green workplace environment and employees green behavior on organizational and environmental impacts. F. Belaïd, & A. Creti İçinde, *Energy Transition, Climate Change, and Covid-19-E- Book* (S. 179–191). Cham, Switzerland: Springer Nature Switzerland Ag.
- Mansur, F., & Gedik, Ö. (2022). Sağlık çalışanlarının proaktif kişilik özelliğinin yeşil örgütsel davranışa etkisi. *Erciyes Üniversitesi İktisadi ve İdari Bilimler Fakültesi Dergisi*, (61), 17–42. <https://doi.org/10.18070/erciyesiibd.962995>.
- Meng, J., Murad, M., Li, C., Bakhtawar, A., & Ashraf, S. (2023). Green lifestyle: A tie between green human resource management practices and green organizational citizenship behavior. *Sustainability*, 15(44),1–19, <https://doi.org/10.3390/su15010044>.

- Mergler, A. (2017). Personal responsibility: An integrative review of conceptual and measurement issues of the construct. *Research Papers in Education*, 32(2), 254–267. <https://doi.org/10.1080/02671522.2016.1225801>.
- Neff, K. (2016). The self-compassion scale is a valid and theoretically coherent measure of self-compassion. *Mindfulness* 7: 264–274. <https://doi.org/10.1007/s12671-015-0479-3>.
- Neff, K. (2023). Self-Compassion: Theory, method, research, and intervention. *The Annual Review of Psychology*, 74: 193–218. <https://doi.org/10.1146/annurev-psych-032420031047>.
- Neff, K., Knox, M., Long, P., & Gregory, K. (2020). Caring for others without losing yourself: An adaptation of the mindful self-compassion program for healthcare communities. *Journal Clin. Psychol*, 76: 1543–1562. <https://doi.org/10.1002/jclp.23007>.
- Norton, T., Parker, S., Zacher, H., & Ashkanasy, N. (2015). Employee green behavior: A theoretical framework, multilevel review, and future research agenda. *Organization & Environment*, 28(1), 103–125. <https://doi.org/10.1177/1086026615575773>.
- Norton, T., Zacher, H., Parker, S., & Ashkanasy, N. (2017). Bridging the gap between green behavioral intentions and employee green behavior: The role of green psychological climate. *Journal of Organizational Behavior, J. Organiz. Behav.* 38, 996–1015 <https://doi.org/10.1002/job.2178>.
- Nurwahdah, A., & Muafi, M. (2022). The influence of green transformational leadership and green attitude on green organisational citizenship behaviour mediated by emotional intelligence. *International Journal of Research in Business and Social Science (2147-4478)*, 11(3), 99–111. <https://orcid.org/0000-0002-5078-4670>
- Özpeynirci, R., & Kirmizi, C. (2020). Öz şefkat kavramı ve örgütsel yansımaları. (*Bmij*) *Business & Management Studies: An International Journal*, 8(3), 2924–2952. <http://dx.doi.org/10.15295/bmij.v8i3.1559>.
- Păceșilă, M. (2018). The individual social responsibility: insights from a literature review. *Management Research and Practice*, 10(1), 17–26.
- Pan, C., Abbas, J., Alvarez-Otero, S., Khan, H., & Cai, C. (2022). Interplay between corporate social responsibility and organizational green culture and their role in employees' responsible behavior towards the environment and society. *Journal of Cleaner Production* 366;1–8. <https://doi.org/10.1016/j.jclepro.2022.132878>.
- Pinzone, M., Guerci, M., Lettieri, E., & Huisingh, D. (2019). Effects of 'green' training on pro-environmental behaviors and job satisfaction: Evidence from the Italian healthcare sector. *Journal of cleaner production*, 226, 221–232.
- Raab, K. (2014). Mindfulness, self-compassion, and empathy among health care professionals: A review of the literature. *Journal of Health Care Chaplaincy*, 20(3), 95–108. <https://doi.org/10.1080/08854726.2014.913876>.
- Raes, F., Pommier, E., Neff, K., & Gucht, D. (2011). Construction and factorial validation of a short form of the self-compassion scale. *Clinical Psychology and Psychotherapy*, 18, 250–255. <https://doi.org/10.1002/cpp.702>.
- Reyes, D. (2012). Self-Compassion: A concept analysis. *Journal of Holistic Nursing*, 30(2), 81–89.
- Sarı, Ö. (2024). *Duygusal zekânın yeşil örgütsel davranış üzerine etkisinde örgütsel özdeşleşmenin aracılık rolü* (Master's thesis, Sosyal Bilimler Enstitüsü).
- Sayıştay Bakanlığı, (2023) Sağlık Bakanlığı 2022 Yılı Sayıştay Denetim Raporu, 2022 Yılı Düzenlilik Denetim Raporu, 3-4. Erişim Adresi: <https://www.sayistay.gov.tr/reports/download/2joj61Koby-saglik-bakanligi> Erişim Tarihi: 01.05.2023
- Shahriari, M., Tajmir Riahi, M., Azizan, O., & Rasti-Barzoki, M. (2022). The effect of green organizational culture on organizational commitment: The mediating role of job satisfaction. *Journal of Human Behavior in the Social Environment*, 33(2), 180–197. <https://doi.org/10.1080/10911359.2022.2029789>
- Severo, E., Ferro De Guimarães, J., Dellarmelin, M., & Ribeiro, R. (2019). The influence of social networks on environmental awareness and the social responsibility of generations. *Bbr (Brazilian Business Review)*, 500–518. <http://dx.doi.org/10.15728/bbr.2019.16.5.5>.
- Shimoda, A., Hayashi, H., Sussman, D., Nansai, K., Fukuba, I., Kawachi, I., & Kondo, N. (2019): Our health, our planet: a cross-sectional analysis on the association between health consciousness and pro-environmental behavior among health professionals, *International Journal of Environmental Health Research*, <https://doi.org/10.1080/09603123.2019.1572871>

- Siddiqui, S., & Javeria, A. (2022). Role of employees in green organizations: A journey from organization citizenship behavior to employee green behavior. *Pakistan Journal of Social Sciences (Pjss)*, 42(1), 223–237.
- Sinclair, S., Kondejewski, J., Raffin-Bouchal, S., King-Shier, K.M., Singh, P., (2017) Can Self-compassion promote healthcare provider well-being and compassionate care to others? Results of a systematic review, *Applied Psychology: Health and Well-Being*, 9 (2), 168–206. <https://doi.org/10.1111/Aphw.12086>
- Strauss, C., Taylor, B., Gu, J., Kuyken, W., Baer, R., Jones, F., & Cavanagh, K. (2016). What is compassion and how can we measure it? A review of definitions and measures. *Clinical Psychology Review*, 47, 15–27.
- Tartan Selçuk, E., & Kerse, D. (2022). Çalışanların sergilediği yeşil (çevreci) davranışlara yönelik nitel bir araştırma. *Süleyman Demirel Üniversitesi Vizyoner Dergisi*, 13(35), 936–960.
- Taylı, A. (2014). Sosyal sorumluluğun ilişkili olduğu yaşam değerleri. *Akademik Bakış Dergisi*, 42, E-Dergi, 1–16.
- Tingaz, E., & Atalay, Z. (2021). Sporcu öz şefkat ölçeği-kısa formu: Türkçeye uyarlanması ve psikometrik özelliklerinin incelenmesi. *Spor ve Performans Araştırmaları Dergisi*. 12(3), 305–318.
- Turki, M., Shahijan, M., & Alirezaei, A. (2022). The impact of green transformational leadership on green behavior with the media of green organizational culture and environmental concerns. *Journal of Business Management and Entrepreneurship*, 1(2), , 93–113.
- Uğur, A., & Öner, M. (2019). Çevreci çalışan davranışı: Bütünleştirici literatür değerlendirmesi. D. Metin İçinde, *Sakarya Üniversitesi Çalışma Ekonomisi ve Endüstri İlişkileri Seçme Yazılar-IIi, Birinci Baskı* (S. 1–33). Sakarya: Sakarya Yayıncılık.
- Üçok, D. (2022). İşyerinde öz şefkat kavramı üzerine nitel bir araştırma. *Süleyman Demirel Üniversitesi Vizyoner Dergisi*, 13(30), 71–83.
- Üstündağlı, E., & Güzeloğlu, E. (2015). Gençlerin yeşil tüketim profili: Farkındalık, tutum ve davranış pratiklerine yönelik analiz. *Global Media Journal Tr Edition*, 5 (10), 341–362.
- Vasilescu, R., Barna, C., Epure, M., & Baicu, C. (2010). Developing university social responsibility: A model for the challenges of the new civil society. *Procedia Social and Behavioral Sciences* 2, 4177–4182. <https://doi.org/10.1016/j.sbspro.2010.03.660>.
- Xiang, L., & Yang, Y.-C. (2020). Factors influencing green organizational citizenship behavior. *Social Behavior and Personality: An International Journal*, 48(9), 1–12.
- Yarnell, L., Stafford, R., Neff, K., Reilly, E., Knox, M., & Mullarkey, M. (2015). Meta-Analysis of gender differences in self-compassion. *Self and Identity*, 14(5), 499–520. <https://doi.org/10.1080/15298868.2015.1029966>.
- Yazıcıoğlu, Y., ve Erdoğan, S., (2004). “*Spss uygulamalı bilimsel araştırma yöntemleri*”, Ankara: Detay Yayıncılık.
- Yetiş, H., & Aktaş, B. (2021). Sağlık bilimleri fakültesinde okuyan öğrencilerin bireysel sosyal sorumluluk düzeyleri ve etkileyen faktörlerin belirlenmesi. *Hemşirelik Bilimi Dergisi*, 4(2), 46–51.
- Yiğit, B. (2017). Örgütsel davranışta yeni bir yaklaşım: Yeşil işgören davranışı. *Uluslararası Beşeri ve Sosyal Bilimler İnceleme Dergisi(Ubsbid)*, 1(1), 67–70.
- Yiğit, B. (2022a). Yeşil örgütsel davranış alanındaki makalelerin kategorik olarak incelenmesi. *Avrasya Sosyal ve Ekonomi Araştırmaları Dergisi (Asead)*, 9(1), 189–196.
- Yiğit, B. (2022b). Yeşil örgütsel davranış: Tekstil sektöründen bir örnek. *Journal of Emerging Economies and Policy*, 7(2), 186–192.
- Yüksel, A., Uçkun, S., & Uçkun, C. (2022). Çalışanların yeşil örgütsel davranışlarına ilişkin bir araştırma. *International Academic Social Resources Journal*, 7(43), 1380–1387.
- Zacher, H., Rudolph, C., & Katz, I. (2023). Employee green behavior as the core of environmentally sustainable organizations. *Annual review of organizational psychology and organizational behavior*, 10, 465–494. <https://doi.org/10.1146/annurev-orgpsych-120920050421>.

Etik Beyanı : Bu çalışmanın tüm hazırlanma süreçlerinde etik kurallara uyulduğunu yazarlar beyan eder. Aksi bir durumun tespiti halinde ÖHÜİBF Dergisinin hiçbir sorumluluğu olmayıp, tüm sorumluluk çalışmanın yazar(lar)ına aittir. Bu çalışma, Hitit Üniversitesi Girişimsel Olmayan Araştırmalar Etik Kurulu'nun 03.05.2023 tarih ve 2023-05 sayılı kararıyla uygun bulunmuştur.

Yazar Katkıları : Yazarlar eşit oranda katkı sunmuşlardır.

Çıkar Beyanı : Yazarlar arasında çıkar çatışması yoktur. Finansal destek alınmamıştır.

Teşekkür : Yayın sürecinde katkısı olan hakemlere ve editör kuruluna teşekkür ederiz.

Ethics Statement : The authors declare that ethical rules were followed in all preparation processes of this study. If a contrary situation is detected, ÖHÜİBF Journal has no responsibility and all responsibility belongs to the author(s) of the study. This study was approved by the Hitit University Non-Interventional Research Ethics Committee with the decision dated 03.05.2023 and numbered 2023-05.

Author Contributions : The authors contributed equally.

Conflict of Interest : There is no conflict of interest between the authors. No financial support was received.

Acknowledgement : We would like to thank the referees and the editorial board who contributed to the publication process.



COVID-19 PANDEMİ SÜRECİNİN LOJİSTİK İŞLETMELERİNİN FAALİYETLERİ VE MALİYETLERİ ÜZERİNDEKİ ETKİSİNİ BELİRLEMeye YÖNELİK ÖLÇEK GELİŞTİRME ÇALIŞMASI¹

Fatih EKİNLER²

Şükran GÜNGÖR TANÇ³

Öz

Pandemi sürecinde kritik işlev üstlendiklerinden yatırımcıların ilgisini çeken lojistik işletmelerinin faaliyetleri ve maliyetleri ile ilgili sınırlı sayıda çalışma bulunmaktadır. Bu nedenle çalışma muhasebe literatüründe lojistik işletmelerinin faaliyetleri ve maliyetlerine dair bulgu eksikliğini gidermeye odaklanmaktadır. Çalışmanın amacı, pandemi sürecinde lojistik işletmelerine dair alınan önlemler, lojistik işletmelerinin faaliyetleri ve maliyetlerine dair ölçek geliştirmektir. Bu amaç doğrultusunda literatürden yararlanılarak lojistik işletmeleri ile ilgili pandemide alınan önlemler, pandemide lojistik faaliyetler ve pandemide lojistik faaliyetlerinin maliyetleri ölçekleri geliştirilmiştir. Tasarlanan ölçekler için önce lojistik sektöründe 30 işletme sahibi ve yönetici üzerinde pilot çalışma yapılmıştır. Bu pilot çalışmanın bulgularına göre üç ölçekte ifadeler arasındaki düşük korelasyona sahip ifadeler ölçeklerden çıkarılmıştır. Daha sonra nihai ölçekler için uzman görüşüne başvurulmuş ve dilsel geçerlik sağlanmıştır. Bu ölçeklerden oluşan anket Şırnak ilinde faaliyet gösteren 231 lojistik işletmesinin sahip veya yöneticisine uygulanmıştır. Veri analizinde ölçeklerin geçerliliğini ve güvenilirliğini test etmek için Doğrulayıcı Faktör Analizi (DFA) uygulanmıştır. Araştırma bulgularına göre her üç ölçeğin yakınsak geçerlik, ayırt edici geçerlik ve yapı geçerliliği sağlanmıştır. Ayrıca her üç ölçeğin güvenilir ölçek olduğu sonucuna varılmıştır. Son olarak çalışmanın bazı kısıtlarına, araştırma bulgularına ilişkin teorik ve pratik çıkarımlar ve gelecekte yapılacak araştırma önerileri sunulmuştur.

Anahtar Kelimeler : Covid-19 Pandemisi, Lojistik İşletme Faaliyetleri, Lojistik İşletme Maliyetleri.

JEL Sınıflandırması : M00, M40.

¹ Bu çalışma Nevşehir Hacı Bektaş Veli Üniversitesi Sosyal Bilimler Enstitüsü İşletme Bölümünde hazırlanan "Covid-19 Pandemisinin Lojistik İşletmelerinin Faaliyet ve Maliyetleri Üzerindeki Etkilerine İlişkin Yönetici Algılarının Tespit Edilmesi" adlı doktora tezinden üretilmiştir

² Dr. Öğr. Üyesi, Şırnak Üniversitesi, fekinler@hotmail.com, ORCID: 0000-0002-4584-4173.

³ Prof. Dr., Nevşehir Hacı Bektaş Veli Üniversitesi, sukrangungortanc@gmail.com, ORCID: 0000-0002-0675-2479.

Atf/Citation (APA 6):

Ekinler, F., & Güngör-Tanç, Ş. (2024). Covid-19 pandemi sürecinin lojistik işletmelerinin faaliyetleri ve maliyetleri üzerindeki etkisini belirlemeye yönelik ölçek geliştirme çalışması. *Ömer Halisdemir Üniversitesi İktisadi İdari Bilimler Fakültesi Dergisi*, 17(4), 752-765. <http://doi.org/10.25287/ohuiibf.1415174>.

SCALE DEVELOPMENT STUDY TO DETERMINE THE IMPACT OF THE COVID-19 PANDEMIC PROCESS ON THE ACTIVITIES AND COSTS OF LOGISTICS COMPANIES

Abstract

There are a limited number of studies on the activities and costs of logistics companies that attract the attention of investors as they perform a critical function during the pandemic process. For this reason, the study focuses on addressing the lack of evidence on the activities and costs of logistics companies in the accounting literature. The aim of the study is to develop a scale that records the measures taken by logistics companies during the pandemic process, the activities and costs of logistics companies. For this purpose, scales for measures during the pandemic, logistics activities during the pandemic and costs of logistics activities during the pandemic were developed based on the literature. A pilot study was first carried out with 30 entrepreneurs and managers from the logistics sector for the designed scales. According to the results of this pilot study, statements with low correlations between the statements in the three scales were removed from the scales. An expert opinion was then obtained for the final scales and linguistic validity was ensured. The survey consisting of these scales was conducted among the owners or managers of 231 logistics companies operating in the province of Şırnak. In the data analysis, confirmatory factor analysis (CFA) was applied to test the reliability and validity of the scales. According to the research results, the convergent validity, discriminant validity and construct validity of all three scales were achieved. It was also found that all three scales are reliable. Finally, theoretical and practical implications regarding some limitations of the study, research findings and suggestions for future research are presented.

Keywords : Covid-19 Pandemic, Logistics Operations, Logistics Operations Costs.

JEL Classification : M00, M40.

GİRİŞ

Tarihsel süreç içerisinde insanların çeşitli salgın hastalıklarla mücadele etmek zorunda kaldığı, yaşanan salgınların can kaybı ve ekonomik kayba neden olduğu, aynı zamanda insanlar arasındaki sosyal ilişkileri olumsuz bir şekilde etkilediği görülmektedir. Yaşanan salgın hastalıkların bir kısmı pandemi olarak nitelendirilmiştir. Dünya Sağlık Örgütü (DSÖ) pandemi kavramını, yeni bir hastalığın dünya çapında yayılması şeklinde tanımlamaktadır (World Health Organization, 2018: 2). Yapılan tanımdan yola çıkılarak, belirli bir bölgede değil de dünya genelinde hızla yayılan salgın hastalıklar pandemi olarak nitelendirilebilir. 2019 yılında ortaya çıkıp dünya geneline yayılan yeni tip koronavirüs hastalığı, Covid-19 pandemisi olarak günümüzde de devam etmektedir. Buna yönelik dünyada ve Türkiye’de farklı alanlarda çeşitli kısıtlamalar getirilmiştir. Sokağa çıkma kısıtlamaları, belirli işyerlerinin kapanması, ücretli izinler, okullarda eğitime ara verilmesi, uzaktan eğitim, sosyal mesafe gibi kısıtlamalar örnek olarak verilebilir. Lojistik işletmeleri ve faaliyetleri ile ilgili düzenleyici önlemler alınmış ve pandemide alışılmışın dışında lojistik uygulamalarına (Drone vasıtasıyla müşterilere hizmet verme vb.) başvurulmuştur.

Covid-19 kaynaklı sosyal, politik ve ekonomik çalkantılar, hastalığın yayılmasını önleyici kısıtlamalar, ülkelerarası sınırlarda beklenen temel gıda mallarının bir kısmının bozulması, lojistik kırılma noktaları ve yetersizlikler nedeniyle ihtiyaç duyulan malların teslim edilmesi konusunda sorunlar yaşandığını göstermektedir (Sarkis, 2020: 3). Bununla birlikte öncelikle pandemi sürecinde lojistik işletmelerinin faaliyet ve maliyetleri ile ilgili çalışma sayısı yeterli olmadığından bu çalışmamız literatürü genişletmeyi amaçlamaktadır. İkinci olarak bu alandaki literatüre yeni bir katkıda bulunmak için pandemi sürecinde lojistik işletmelerine dair alınan önlemler, lojistik işletmelerinin faaliyetleri ve maliyetlerine dair üç ölçek geliştirmektedir. Üçüncüsü bu araştırmanın bulguları Covid-19 gibi pandemilerde lojistik işletmelerinin faaliyetleri ve maliyetleri konusunda yöneticilere ve üniversitelerin lojistik bölümlerinin yöneticilerine yol gösterici niteliktedir. Bu bağlamda araştırmanın amacı, pandemi

sürecinde lojistik işletmelerine dair alınan önlemler, lojistik işletmelerinin faaliyetleri ve maliyetlerine dair ölçek geliştirmektir.

I. TEORİK ARKA PLAN VE LİTERATÜR TARAMASI

I.I. Covid-19 Pandemi Süreci

Pandemi kavramının literatürdeki karşılığına bakıldığında anlamları genel olarak aynı şeyi ifade eden çeşitli özelliklere göre yapılan tanımlamalarla karşılaşılmaktadır. Genel olarak pandemiler, bir kıtada veyahut geniş bir alanda hızlı bir şekilde yayılan ve insanları etkileyen salgın hastalıklar olarak ifade edilmektedir (TÜBA, 2020: 20). 2019 yılında Çin’de ortaya çıkan koronavirüs hastalığı (Covid-19) pandemi olarak ilan edilme özelliklerini taşıdığından dolayı DSÖ bu durumu 11 Mart 2020’de pandemi olarak ilan etmiştir. Pandemilerin sebep olduğu uzun vadeli yükler, dolaylı veya doğrudan maliyetler ekonomik kayıplara neden olmaktadır (Qiu ve ark., 2017: 9). Covid-19 pandemi sürecinde ülkelerin çeşitli kısıtlamalara gitmesi, lojistik işletmelerin faaliyetlerini ve bunun sonucunda maliyetlerini etkilediği söylenebilir.

I.II. Lojistik İşletmelerin Faaliyetleri

Lojistik işletmeleri, müşterilerin gereksinimlerini istedikleri yer ve zamanda giderme hizmeti sunan işletmelerdir. Lojistik işletmeler faaliyetlerini yerine getirirken insan gücü, teknoloji, sermaye gibi kaynaklardan yararlanmaktadırlar (Küçük, 2014: 43). Söz konusu bu işletmeler müşterilerinin ihtiyaçlarını karşılamak amacıyla talep tahmininden gümrükleme işlemlerine kadar çeşitli temel ve yardımcı faaliyetler gerçekleştirmektedirler. Lojistik işletmelerin gerçekleştirmiş oldukları faaliyetler; talep tahmini, talep tahmin yönetimi, stok yönetimi, depolama, sipariş işleme, antrepo işlemleri, satın alma, ambalajlama ve paketlenme, taşıma, servis faaliyetleri, pazarlama ve satış, elleçleme, müşteri hizmetleri, gümrükleme işlemleri, geri dönüşüm süreci, teknoloji geliştirme ve kullanma faaliyetleri, alt yapı ile ilgili faaliyetler şeklinde sınıflandırılabilir (Tanyaş, 2011; Koban ve Yıldırım Keser, 2013; Deran, Arslan ve Köksal, 2014).

Ivanov (2020) anylogistix simülasyon ve optimizasyon yazılımı örneğini kullandığı Covid-19 pandemi sürecinin tedarik zinciri üzerindeki etkilerini belirlemek için yapmış olduğu çalışmada, simülasyon deneylerinden elde edilen en önemli bilgi, tesislerin farklı kademelerde kapanma ve açılma zamanlamasının, salgının yayılma hızından ziyade, salgının tedarik zinciri performansı üzerindeki etkisini belirleyen önemli bir faktör olduğunu tespit etmiştir. Diğer önemli faktörlerin ise tedarik süresi, salgının yayılma hızı ve tedarik zincirlerindeki yukarı ve aşağı akışın kesinti süreleri olduğu sonucuna varmıştır. Farooq ve ark. (2021) “Pandemilerde Tedarik Zinciri Operasyonları Yönetimi: Covid-19’dan Eskinlenen Modern Bir İnceleme” adlı çalışmada, Covid-19 benzeri durumlar nedeniyle lojistikte ortaya çıkan aksaklıkların üstesinden gelmek için tedarik zinciri operasyon yönetimi stratejilerini keşfetmek ve yol haritalarına gerek duyulduğunu belirtmişlerdir. Xu ve ark. (2021) Çin’de yaptıkları nicel araştırmada, yapılandırılmış bir anket kullanılmış ve anket ölçeği, kesinlikle katılıyorum ile kesinlikle katılmıyorum arasında ayarlanmıştır. Elde edilen bulgulara göre Covid-19’un etkisinin hava taşımacılığında istatistiksel olarak negatif ve anlamlı olduğu, Covid-19’un kara taşımacılığı üzerindeki etkisi istatistiksel olarak olumsuz ve anlamlı olduğu ancak Covid-19’un etkisi istatistiksel olarak özellikle deniz taşımacılığı bağlamında önemsiz olduğu sonucuna varılmıştır. Butt (2021) yapmış olduğu çalışmada, çoklu vaka çalışması metodolojisini kullanarak Çin’den ve Covid-19’dan yüksek düzeyde etkilenen Güney Asya bölgelerinde (Pakistan, Sri Lanka, Hindistan) ürün üreten, tedarik eden veya dağıtan dokuz farklı firmanın üst düzey yöneticileriyle 36 yarı yapılandırılmış görüşme yürütmüştür. Sonuçlar, satın alma firmalarının çevik üretime geçtiğini, 1. katman tedarikçi riskine odaklandığını, gelen malzeme görünürlüğünü artırdığını ve Covid-19’un ortaya çıkarmış olduğu zorluklara cevap vermek için üretim tesislerini geçici süreliğine kapattıklarını ortaya koymaktadır. Ayrıca dağıtım merkezlerinin, Covid-19 pandemisi esnasında ticari operasyonlarında meydana gelen aksaklıkları yönetmek amacıyla tedarik kaynaklarını ve alternatif yolları değerlendirerek envanter politikalarını değiştirme yoluna gittikleri tespit edilmiştir.

Yukarıdaki çalışmaların sonuçlarından çıkarılabileceği gibi Covid-19 pandemisinin lojistik işletmelerinin faaliyetlerini etkilediği söylenebilir. Pandemielerde ortaya konulan çeşitli kısıtlamalardan dolayı işletmelerin ve halkın ulaşamadığı veya ulaşmakta zorlandığı ürünler (temizlik ile ilgili ürünler gibi) vardır. Söz konusu bu ürünlerin işletmelere ve halka ulaştırılabilmesinde lojistik işletmelerin faaliyetleri önem arz etmektedir.

I.III. Lojistik İşletmelerin Maliyetleri

Lojistik işletmelerinin, faaliyetlerini gerçekleştirmek için harcadıkları para veya katlanmış oldukları fedakârlıkların parasal karşılığı lojistik maliyet olarak tanımlanmaktadır. Bu doğrultuda bir ürünün satın alınmasından veya tedarikinden müşteriye ulaştırılmasına kadar gerçekleştirilen faaliyetler için katlanılan maliyetler, lojistik maliyetler çerçevesinde değerlendirilmektedir (Ercan, 2018: 88). Lojistik maliyetleri; talep tahmininin yönetilmesinden kaynaklanan maliyetler, sipariş maliyeti, satın alma maliyeti, taşıma maliyeti, depolama maliyeti, antrepo işlemleri ile ilgili maliyetler, stoklardan kaynaklanan maliyetler, ambalajlama maliyetleri, yönetim maliyetleri, elleçleme maliyetleri, müşteriye sunulan hizmetin maliyeti, ithalat ile ilgili maliyetler, sigorta maliyeti, ürün dağıtım maliyeti, içerden alınan destek maliyeti, montaj maliyetleri, geri dönüşüm maliyeti, taşıma maliyetleri (taşıma türünün seçimi ile ilgili maliyetler ve taşıma kapsamının belirlenmesi ile ilgili maliyetler) şeklinde sınıflandırılabilir (Tanyaş, 2011; Koban ve Yıldırım Keser, 2013; Deran, Arslan ve Köksal, 2014; Uzun, 2019). Burada sınıflandırılan maliyetlerin, lojistik işletmelerinin gerçekleştirmiş oldukları faaliyetlerden kaynaklanan lojistik maliyetlerini oluşturduğu söylemek mümkündür. Ayrıca pandemi döneminde uygulanan şehirlerarası ve uluslararası kısıtlamalardan dolayı ürünlerin bozulması, son kullanma tarihlerinin geçmesi ve ürünlerde meydana gelen fireler gibi ortaya çıkan çeşitli maliyetler, lojistik işletmelerinin maliyetlerini artırmıştır. Lojistik işletmelerinin faaliyetlerini sürdürmesi ürünlerin nihai tüketicilere ulaşması açısından gereklidir. Lojistik maliyetlerinin artması lojistik faaliyetlerinde aksamaya neden olabilmektedir. Bu açıdan bakıldığında lojistik maliyetlerin lojistik faaliyetleri etkilediği ve bunun sonucunda üretilen ürünlerin işletmelere veya nihai tüketicilere ulaştırılması konusunda önemli bir yere sahip olduğu söylenebilir.

Lojistik işletmelerin maliyetlerinin yönetilmesi sadece finansal göstergeler ve stokları yönetmekle mümkün görünmemektedir. Bilgi çağında maliyet yönetiminde algı, kabul ve itibar da oldukça önemlidir. Bu nedenle lojistik işletmelerinin sahip ve yöneticilerinin lojistik işletmelerinin maliyetlerine dair algılarını ve eğilimlerini ölçecek güvenilir ve geçerli veri toplama araçlarına gereksinim duyulmaktadır. Bu bakış açısıyla çalışmada lojistik işletmelerinin maliyetleri ölçeği geliştirilmektedir.

Lojistik işletmelerinin tutumları, davranışları ve faaliyetleri konusunda ölçek olmadığından sistematik bilimsel bilginin üretilmesinde zorluklar yaşanmaktadır. İşletmelerin sorunlarına bilimsel bir bakış açısıyla yaklaşmak için objektif araçlarla elde edilen bulgulara ihtiyaç vardır. Bu nedenle çalışma lojistik işletmeleri faaliyetleri ölçeğinin geliştirilmesine odaklanmaktadır.

II. YÖNTEM

II.I. Örneklem

Bu çalışmanın evreni Türkiye’de faaliyet göstermekte olan lojistik işletmelerinin sahip ve yöneticilerdir. Ancak bu çalışmada COVID-19 pandemisi, çalışmanın maliyet ve zaman kısıtları nedeniyle örneklem seçilmesi yoluna gidilmiştir. Bu nedenle çalışmanın örnekleme, Şırnak ilinde faaliyetlerini sürdüren lojistik işletmelerinin sahip veya yöneticisi olmaktadır. Bu örneklemin seçilme nedenine gelince Türkiye’nin Ortadoğu ülkelerine en fazla ihracat yaptığı Habur Sınır Kapısının Şırnak ilinde olmasından dolayı lojistik işletmelerin fazla olması ve lojistik sektörünün şehrin faaliyetleri ve maliyetlerinin yönetimi hakkında bilgi sağlayarak şehir ekonomisine katkılarının artırılması düşüncesidir. Türkiye’deki lojistik işletmelerinin sayısı bilinmediğinden Cochran (1977)’in önerilen formül kullanılarak örneklem hacmi 385 olarak saptanmıştır. Bu örnekleme lojistik işletme sahip ve

y neticilerine basit tesad fi  rnekleme y ntemiyle 400 anket Őırnak ilinde faaliyet g steren lojistik iŐletmelerinin sahip ve y neticilerine bizzat araŐtırmacılar tarafından elden ulaŐtırılmıŐtır. 231 anket katılımcılar tarafından cevaplanmıŐtır. B ylelikle cevaplanan anket oranı yaklaşık olarak %58'e ulaŐmıŐtır. Elde edilen oran Cho (2014) tarafından yapılan alıŐmaya g re  rnekleme temsil etme yeteneđine sahiptir.

II.II. Veri Toplama Aracı

Literat rde yer alan alıŐmalardan yararlanılarak oluŐturulan anket ile veriler toplanmıŐtır. Anket kapsamındaki t m  leklerde 5'li likert  leđi kullanılmıŐtır. (1= Kesinlikle Katılmıyorum, 5= Kesinlikle Katılıyorum). Bu anket kapsamında y neticilerin pandemi s recinde alınan  nlemlere dair algılarını tespit etmek iin Porter (1995) ve Qiu ve ark. (2017) alıŐmalarından yararlanılarak araŐtırmacılarca geliŐtirilen 23 ifadeli Lojistik İŐletmeleri İle İlgili Covid-19 Pandemi S recinde Alınan  nlemler  leđinde kullanılmıŐtır. Benzer Őekilde iŐletme sahiplerinin pandemiye lojistik faaliyetlere iliŐkin algılarını  lmek iin TanyaŐ (2011), Koban ve Yıldırım Keser (2013) ve Deran, Arslan ve K ksal (2014) alıŐmaları esas alınarak araŐtırmacılar tarafından tasarlanan 17 ifadeli Pandemiye Lojistik Faaliyetler  leđi geliŐtirilmiŐtir. Son olarak İŐletme sahip ve y neticilerinin pandemiye lojistik maliyetlere iliŐkin algılarını tespit etmek amacıyla ilk defa yazarlarca geliŐtirilen 19 ifadeden oluŐan Pandemiye Lojistik Maliyetler  leđi kullanılmıŐtır. Ayrıca ankette katılımcılarla ilgili bazı demografik  zelliklere yer verilmiŐtir.  lekler tasarlandıktan sonra, ilk olarak lojistik sekt r nde 30 iŐletme sahibi ve y netici  zerinde pilot alıŐma yapılmıŐtır. Bu pilot alıŐmanın bulguları dikkate alınarak pandemi s recinde alınan  nlemler  leđinden 8 ifade, pandemiye lojistik faaliyetler  leđinden 6 ifade ve pandemiye lojistik maliyetler  leđinden 3 ifadenin madde korelasyonu 0,50'den d Ő k olduđundan mevcut  leklerden ıkarılmıŐtır. Ardından kalan  lekler lojistik konusunda   uzmana g nderilerek ifadelerin sekt re uygun olup olmadıđı ve araŐtırmanın amacı  l p  lmediđine dair g r Őleri alınmıŐtır. Uzman g r Őleri dođrultusunda nihai  lekler oluŐturulmuŐtur. Son olarak dil geerliliđi iin oluŐturulan  lekler İngilizceye gerilip tekrar T rke' ye uyarlanmıŐtır.

II.III. Veri Analiz Y ntemleri

Bu alıŐmada veriler Őırnak ilinde faaliyetlerini s rd ren lojistik iŐletmelerin sahip veya y neticilerinden elde edilmiŐtir. Veri analiz s reci aŐađdaki gibidir:

-Ortak Y ntem yanlılıđı azaltmak iin anket formunda  ncelikle kiŐi ve kurumlarının isimlerinin gizli tutulduđu ifade edilmiŐtir. Bununla birlikte anketteki t m  lekleri kapsayacak Őekilde Harman'ın tek fakt r analizi uygulanmıŐtır. Bu analiz sonucunda genel fakt r n toplam aıklanan varyansı %32,18 civarında olup sınır deđer olan %50'yi gemediđi tespit edilmiŐtir.

-Kayıp veri ataması yapıldıktan sonra anket sayısı 200'den fazla olduđundan normal dađılıp dađılmadıđını test etmek iin yapılan arpıklık deđerleri ,912/ -1,243 arasında ve basıklık deđerleri ise -1,289/ 3,066 arasında deđiŐmektedir. Literat rde arpıklık deđerleri ± 3 'ten d Ő k olduđundan ve basıklık deđerleri de ± 7 'yi gemediđinden verilerin normal varsayımını sađladıđı s ylenebilir.

- leklerin geerliliđini ve g venilirliđini test etmek iin DFA uygulanmıŐtır. Fornell ve Larcker (1981) makrosuyla DFA analizi bulgularından yola ıkarak deđerlikenlerin BileŐik Yapı G venirliđi (BYG) deđer ve Ortalama Aıklanan Varyans-OAV (AVE) deđerleri hesaplanarak  leklerin yakınsak geerliliđine bakılmıŐtır. Bununla birlikte  leklerin g venilirlikleri veya i tutarlılıkları iin Cronbach Alpha deđer hesaplanmıŐtır. Akabinde deđerlikenlere dair  leklerin ayırt edici geerlilikleri iin korelasyon katsayıları ve OAV deđerlerinin karek kleri hesaplanmıŐtır. Son olarak  leklere dair yapısal geerliliđe bakılmıŐtır.

III. BULGULAR

Bu çalışmada önce Anderson ve Gerbing (1988) tarafından önerilen yaklaşım benimsenerek Lojistik İşletmeleri ile İlgili Pandemi Alınan Önlemler Ölçeği, Pandemi Lojistik Faaliyetler Ölçeği ve Pandemi Lojistik Maliyetler Ölçeğinin geçerliliğini ve güvenilirliğini test etmek amacıyla DFA yapılmıştır. Daha sonra Fornell ve Larcker (1981) makrosuyla AVE Değerleri ve BYG Değerleri hesaplanarak ölçeklerin geçerlik ve güvenilirlikleri test edilmiştir.

III.I. Lojistik İşletmeleri ile İlgili Pandemi Alınan Önlemler Ölçeğine Dair DFA Bulguları

Lojistik İşletmeleri İle İlgili Pandemi Alınan Önlemler Ölçeği ile DFA sonucunda başlangıçta uyum iyiliği değerleri yeterli olmadığından düşük faktör yüküne sahip A6, A7, A8, A12, A16 ve A23 ifadeleri çıkarılmıştır. Buna ilaveten A18 ile A19 ait e18 ile e19 hata terimleri, A22 ile A23 ait e22 ile e23 hata terimleri ve A10 ile A11 ait e10 ile e11 hata terimleri kovaryans oluşturulmuştur. Sonuçta bu ölçeğe ilişkin uyum iyiliği değerleri kabul edilebilir. Çünkü Byrne (2001), Schermelleh-Engel, Moosbrugger ve Müller (2003) ve Schumacker ve Lomax (2010) çalışmalarında uyum iyiliği değerlerinden $X^2/sd \leq 2$, $RMSEA \leq .08$, $SRMR \leq .05$, $.90 \leq CFI < .95$, $.90 \leq TLI < .95$, $.90 \leq IFI < .95$, $.80 \leq GFI < .95$ ve $.80 \leq AGFI < .90$ olması durumunda kabul görmektedir.

Yakınsak geçerliliğin sağlanabilmesi için uyum iyi değerlerinin yeterli olması şartıyla Bileşik Yapı Güvenirliğinin (BYG) 0.70 üzeri olması, Ortalama Açıklanan Varyansın (AVE) 0.50 üzeri olması ve ölçek ifadelerinin faktör yüklerinin 0,50 üzeri olması gerekir. BYG ve AVE değerleri Fornell ve Larcker (1981) tarafından önerilen makro kullanılarak hesaplanmıştır.

Tablo 1’de görüldüğü üzere BYG değerleri 0.77 ile 0.96 arasında değişmektedir. Nunnally (1978)’e göre bu değerlerin tümü 0.70’in üzerinde olması gerekir. Buna ilaveten tüm ölçek ve alt boyutlarının ortalama açıklanan varyans-AOV (AVE) değerleri 0.50’nin üzerinde görünmektedir. Bu değerlerin 0.50’nin üzerinde olması önerilir. Ayrıca bu ölçekteki ifadeler bakıldığında faktör yüklerinin 0.567 ile 0.922 arasında olduğu söylenilebilir. DFA’da faktör yüklerinin 0,50 üzerinde olması kabul görür. Bu durumda bu ölçek için yakınsak geçerlik sağlanmıştır. Son olarak ölçeğin Cronbach’s alpha değerlerine bakıldığında 0.77 ile 0.96 arasında olduğu görülmektedir. Böylece ölçeğin iç tutarlılığının sağlandığı söylenebilir.

Tablo 1. Lojistik İşletmeleri ile İlgili Covid 19 Pandemi Sürecinde Alınan Önlemler Ölçeğine Dair DFA Sonuçları

Lojistik İşletmeleri ile İlgili Covid 19 Pandemi Sürecinde Alınan Önlemler Ölçeği (Cronbach's $\alpha = .96$, BYG = .96, OAV = .63)		
Kullanılan İfadeler	Faktör Yükü (β)	t Değeri*
Hijyen (Cronbach's $\alpha = .86$, BYG = .86, OAV = .64)		
5.İşyerinin oturma, bekleme, dinlenme amaçlı kullanılan ortak alanlarında sandalye, koltuk ve masalar pandemi kurallarına göre düzenlenmektedir.	,689	9,296
4.Pandemi döneminde işletmede yöneticiler, çalışanlar ve müşteriler tıbbi maske/bez maske kullanmaktadır.	,761	10,188
3.Pandemi döneminde işletme çalışanları kişisel temizliğe dikkat etmektedir.	,805	10,647
2.Pandemi döneminde işletmenin hem ürünleri hem de araçları her sefer gidiş ve gelişlerde dezenfekte edilmektedir.	,699	10,538
1.Pandemi döneminde işletmenin genel temizliğine dikkat edilmektedir.	,740	*
Sosyal Mesafe (Cronbach's $\alpha = .77$, BYG = .77, OAV = .56)		
12.Çalışan personelin ihtiyaç duyduğu koruyucu malzeme/ekipmanlar işyerleri tarafından sağlanmaktadır.	,576	*
11.İş yerlerinde görev yapan personelin yemekleri kumanya şeklinde dağıtılmakta, kumanya sunumları tek kullanımlık malzemelerle (tabak, çatal, kaşık, bardak vb.) yapılmaktadır.	,595	6,133

10.İşyerinin oturma, bekleme, dinlenme amaçlı kullanılan ortak alanlarında sandalye, koltuk ve masalar pandemi kurallarına göre düzenlenmektedir.	,715	6,936
9.Pandemi döneminde işletmede yöneticiler, çalışanlar ve müşteriler tıbbi maske/bez maske kullanmaktadır.	,797	7,159
Uzaktan Çalışma (Cronbach's α = .85, BYG = .85, OAV = .72)		
15.Pandemi döneminde uzaktan toplantı ve sunum sistemlerine yatırım yapılmaktadır.	,732	*
14.Pandemi döneminde müşterilere uzaktan hizmet verilmektedir.	,768	4,653
13.Pandemi döneminde işletmede toplantılar uzaktan yapılmaktadır.	,922	4,887
Hükümet Önlemleri ve Kısıtlamaları (Cronbach's α = .89, BYG = .89, OAV = .63)		
22.Sokağa çıkma kısıtlamalarından olumsuz etkilendiğimizden dolayı hükümet tarafından işletmemize nakdi ücret desteği verildi.	,671	*
21.Pandemide işe ara verdiğimizde hükümet tarafından kısa çalışma ödeneği ile çalışanlarımıza geçici gelir desteği verildi.	,894	11,245
20.Pandemi döneminde işletme personelinin bir kısmı zorunlu ücretli izne gönderildi.	,830	10,641
19.Pandemi döneminde işletme hükümetin istihdam konusunda verdiği destekten (çalışanın ücretin bir kısmının ödenmesi gibi) yararlandı.	,852	10,859
18.Pandemi döneminde işletme hükümetin verdiği teşviklerden (vergi ve SGK primlerinin ertelenmesi gibi) yararlandı.	,567	7,535
17.Pandemi döneminde hükümetin vermiş olduğu doğrudan maddi destekten işletme yararlandı.	,676	8,917
23.Pandemide hükümet tarafından işletmeye kredi desteği verildi.	,614	14,558
Ölçüm Modelinin Uyum İyiliği Değerleri: $\chi^2/sd=1,992$; GFI=, 87; AGFI=,83; IFI=, 93; TLI=,91 ; CFI= ,93; SRMR= 0,064; RMSEA= 0,071		

Aşağıdaki Tablo 2'ye bakıldığında Kline (2011) göre ölçeğin uyum iyiliği değerleri yeterli görüldüğü, Ortama Açıklanan Varyans- OAV (AVE) değerlerinin karekökü, değişkenler arası korelasyonlardan yüksek olduğu ve yine değişkenler arası korelasyonlar 0.80'i geçmediğinden ayırt edici geçerliğin sağlandığı görülebilir. Hem yakınsak geçerlik hem de ayırt edici geçerlik sağlandığından yapısal geçerlilik sağlanmış demektir.

Tablo 2. Değişkenler Arası Korelasyonlar ve Ayırt Edici Geçerlilik Sonuçları

Değişkenler	1	2	3	4
1.HJ	,800			
2.SM	0,627	,748		
3.UÇ	0,301	0,324	,848	
4.HUKO	-0,029	-0,015	-0,020	,793

HJ: Hijyen, SM: Sosyal Mesafe, UÇ: Uzaktan Çalışma, HUKO: Hükümet Önlemleri ve Kısıtlamaları

Tabloda koyu renkte gösterilen katsayılar AVE değerlerinin kareköküdür ve diğer katsayılar değişkenler arası korelasyonlar olmaktadır.

III.II. Pandemi Döneminde Lojistik Faaliyetler Ölçeği ile İlgili DFA Bulguları

Bu ölçeğin geçerliliğini ve güvenilirliğini test etmek amacıyla DFA yapılmıştır. Başlangıçta bu ölçeğin uyum iyiliği değerleri kabul edilebilir olmadığı için ölçeğin temel faaliyetler boyutundaki düşük faktör yüküne sahip B1, B2 ve B3 ifadeleri ve destekleyici faaliyetler boyutundaki B12 ve B16 ifadeleri ölçekten çıkarılmıştır. Sonuçta ölçeğe dair RMSEA değerinin kabul edilebilir ve bütün uyum iyiliği değerlerinin mükemmel olduğu ölçeğe dair DFA sonuçları Tablo 3'te gösterilmiştir. Tabloya bakıldığında BYG değerleri 0.80 ile 0.90 arasında değiştiği görülmektedir. Nunnally (1978)'e göre bu değerlerin tümü 0.70'in üzerinde olması istenir. Buna ilaveten tüm ölçek ve alt boyutlarının ortalama

açıklanan varyans-AOV (AVE) değerleri 0.50'nin üzerinde görünmektedir. Literatürde 0.50'nin üzerinde olan değerler kabul görmektedir. Yine bu ölçeğe ait bütün ifadelerin faktör yükleri 0.503 ile 0.897 arasındadır. Bu faktör yüklerinin 0,50'den yüksek olması yeterlidir. Dolayısıyla bu ölçek için de yakınsak geçerlilik koşulu sağlanmıştır. Diğer taraftan bu ölçeğin Cronbach's alpha değerleri 0.80'i geçtiğinden iç tutarlılığının sağlandığı açıktır.

Tablo 3. Pandemi Döneminde Lojistik Faaliyetler Ölçeği ile İlgili DFA Bulguları

Lojistik İşletmeleri ile İlgili Pandemi Alınan Önlemler Ölçeği (Cronbach's α = .90, BYG = .90, OAV = .54)		
Kullanılan İfadeler	Faktör Yükü (β)	Değeri*
Temel Lojistik Faaliyetler (Cronbach's α = .85, BYG = .84, OAV = .51)		
11. Pazarlama ve satış faaliyetlerinde aksama olmuştur.	,661	*
10.Servis faaliyetlerinde aksama olmuştur.(garanti kapsamı ve süreleri, bakım ve onarımı vs.)	,664	10,327
9. Pandemi döneminde ürünlerin ambalajlama ve paketlenme hızı yavaşlamıştır.	,632	7,519
8. Pandemi stokları yönetilemez duruma getirmiştir.	,683	7,966
7. Pandemi döneminde antrepo işlemleri en düşük düzeye inmiştir.	,712	8,188
6. Pandemi döneminde depolama faaliyeti azalmıştır.	,542	6,453
5. Pandemi döneminde taşıma faaliyeti azalmıştır.	,503	6,033
4. Pandemi döneminde satın alma faaliyeti azalmıştır.	,620	7,398
Destekleyici Lojistik Faaliyetler (Cronbach's α = .80, BYG = .80, OAV = .59)		
17.İşletmenin yönetsel alt yapısı ile ilgili faaliyetlerde aksama olmuştur.	,645	*
15.Pandemi döneminde, tüketici tarafından kullanılan ürünlerin tekrardan üretim yerinde doğru hareketi azalmıştır. (Geri dönüşüm süreci)	,894	8,410
14.Pandemi döneminde gümrükleme işlemleri sekteye uğramıştır.	,595	7,311
13.Pandemi döneminde müşterilere sunulan hizmetlerde kısıtlamaya gidilmiştir.	,657	7,952
Ölçüm Modelinin Uyum İyiliği Değerleri: $\chi^2/sd=1,925$; GFI=, 94; AGFI=,90; IFI=, 96; TLI=,94 ; CFI= ,96; SRMR= 0,042; RMSEA= 0,066		

Bu ölçeğe dair korelasyon analizi bulgularına göre temel lojistik faaliyetler ile destek lojistik faaliyetler arasında pozitif yönlü bir ilişki olduğu saptanmıştır ($r=$, 153; $p<.05$). Bu ölçekteki temel faaliyetler boyutunun OAV değerinin karekökü ,714 ve destek faaliyetler boyutunun OAV değerinin karekökü ,768 olduğundan ve bu değerler korelasyondan yüksek olduğu ölçeğin ayırt edici geçerliliği sağlanmıştır. Yine iki boyut arasındaki korelasyon katsayısı 0.80'i geçmediğinden ayırt edici geçerlilik koşullu karşılanmıştır. Böylece bu ölçek için de yakınsak geçerlilik ve ayırt edici geçerlik sağlandığından yapısal geçerlik de sağlanmıştır.

III.III. Lojistik İşletmelerinde Pandemi Süreci ve Lojistik Faaliyetlerinin Maliyetleri

Lojistik işletmelerinde pandemi süreci ve lojistik faaliyetlerinin maliyetleri ölçeğinin güvenilirliği ve geçerliliğini test etmek için DFA analizi uygulanmıştır. Tablo 4'te görüldüğü gibi ölçeğin uyum iyiliği değerleri yeterlidir. Ayrıca Fornell ve Larcker (1981) tarafından ortaya konan prosedürü izleyerek hesaplanan BYG değerlerinin 0.85 ile 0.94 arasında olduğu söylenilebilir. Söz konusu değerlerin 0.70'ten yüksek çıkması gerekmektedir. Aynı zamanda hesaplanan ölçek ve alt boyutlarının AOV değerlerinin 0.50'nin üzerinde olduğu gözlenmektedir. Literatürde OAV değerlerinin 0,50 üzerinde olması kabul görür. Son olarak ölçekler ve bu ölçeklerin alt boyutlarının Cronbach's alpha değerleri 0.90 ile 0.94 arasında olduğu tespit edilmiştir. Dolayısıyla bu ölçeğin yakınsak geçerliliği ve de iç tutarlılığı sağlanmıştır.

Tablo 4. Lojistik iŐletmelerinde Pandemi S recinde Lojistik Faaliyetlerinin Maliyetlerine İliŐkin DFA Bulguları

Lojistik İŐletmelerinde Pandemi S�recindeki Lojistik Faaliyetlerinin Maliyetleri �leĐi (Cronbach's $\alpha = .94$, BYG = .94, OAV = .60)		
Temel Lojistik Maliyetler (Cronbach's $\alpha = .90$, BYG = .85, OAV = .60)		
Kullanılan İfadeler	Fakt�r Y�k� (β)	t DeĐeri*
3. Pandemi d�neminde satın alınan �r�nlerin maliyeti artmıŐtır.	,664	8,092
4. Pandemi d�neminde iŐletmenin taŐıma maliyetleri artmıŐtır.	,635	7,783
6. Pandemi d�neminde antrepo iŐlemleri ile ilgili maliyetler artmıŐtır.	,703	8,516
7. Pandemi d�neminde stok maliyetleri artmıŐtır.	,763	11,110
8. Pandemi d�neminde �r�nlerin ambalajlama maliyetleri artmıŐtır.	,673	*
9. Pandemi d�neminde iŐletme y�netiminin maliyetleri artmıŐtır.	,778	9,126
Destekleyici Lojistik Maliyetler (Cronbach's $\alpha = .91$, BYG = .91, OAV = .60)		
Kullanılan İfadeler	Fakt�r Y�k� (β)	t DeĐeri*
10. Pandemi d�neminde elleleme ile ilgili maliyetler artmıŐtır.	,686	*
11. Pandemi d�neminde m�Őterilere sunulan hizmetin maliyeti artmıŐtır.	,732	11,565
12. Pandemi d�neminde sigortalama iŐlemlerinin maliyetleri artmıŐtır.	,721	9,475
13. Pandemi d�neminde �r�n daĐıtım maliyeti artmıŐtır.	,728	9,561
14. Pandemi d�neminde �r�nlerin �retilebilmesi iin fabrika iinden alınan destekler ile ilgili maliyetler artmıŐtır.	,793	10,342
15. Pandemi d�neminde �retim sistemi iin gerekli olan montaj s�releri ile ilgili maliyetler artmıŐtır.	,683	9,058
16. Pandemi d�neminde t�keticiler tarafından kullanılan �r�nlerin tekrardan �retim yerinde doĐru hareketinin maliyeti artmıŐtır. (Geri d�n�Ő�m maliyeti)	,714	9,438
17. Pandemi d�neminde ithalat ile ilgili maliyetler artmıŐtır.	,743	9,738
18. Pandemi d�neminde taŐıma t�r�n�n seĐimi ile ilgili maliyetler artmıŐtır.	,671	8,859
19. Pandemi d�neminde taŐıma kapsamının tespit edilmesi ile ilgili maliyetler artmıŐtır.	,635	8,420
�l�m Modelinin Uyum İyiliĐi DeĐerleri: $\chi^2/sd=1,903$; GFI=, 91; AGFI=,87; IFI=, 95; TLI=,94 ; CFI= ,95; SRMR= 0,044; RMSEA= 0,065		

*1'e sabitlenmiŐ olduĐunu g stermektedir. *** p<.001

Yukarıdaki Tablo 4'e bakıldıĐında kabul edilebilir uyum iyiliĐi deĐerlerinin Őartı ile birlikte Fornell ve Larcker (1981) tarafından ortaya konan prosed r  izleyerek OAV deĐerlerinin hesaplandıĐı g r lmektedir. Kline (2011) tarafından yapılan alıŐmaya g re iki deĐiŐkenlerin OAV (AVE) deĐerleri 0.60, deĐiŐkenler arası korelasyon katsayılarının kareleri 0,045'ten y ksek olduĐundan  leklerin t m  iin ayırt edici geerlilik saĐlanmaktadır. Ayrıca her bir  lek iin hem yakınsak geerlilik hem de ayırt edici geerlik saĐlandıĐından yapısal geerliliĐi de saĐlanmış olmaktadır.

SONU VE DEĐERLENDİRME

Pandemi s recinde insanlarla ilgili sorunların bulgulara dayalı olarak  z m n daha fazla itibar g rd Đ  ifade edilebilir. Ő phesiz muhasebe literat r nde lojistik faaliyetler ve maliyetlerle ilgili saĐlıklı objektif kararların verilebilmesi geerli ve g venilir  leklere olan ihtiyaı artırmaktadır. Hem muhasebe mesleĐinin geliŐimi hem de muhasebe bilimi ile ilgili sistematik k menin oluŐturulması  lek geliŐtirme konusuna ilgiyi artırmaktadır.  leklerin sınırlı sayıda olduĐu alanlardan biri de lojistik faaliyetler ve lojistik maliyetlerdir. Daha da  nemlisi pandemi d nemlerinde alınan  nleyici tedbir ve

kısıtlamalarla ilişkili olarak lojistik faaliyetler ve lojistik maliyetler konusunda çalışmaların yeterli olmaması nedeniyle bu çalışma yürütülmüştür.

Araştırma bulgularına göre hem Lojistik İşletmelerine ilişkin Covid-19 Pandemi Sürecinde Alınan Önlemler Ölçeğinin hem de Pandemide Lojistik Faaliyetler Ölçeği ve Pandemide Lojistik Maliyetler Ölçeğinin güvenilirliği (yani iç tutarlılığı) test edilmiştir. Bunun için her üç ölçek için yakınsak geçerlik, ayırt edici geçerlik ve yapısal geçerlik sağlanmıştır.

Bu çalışmanın bulguları ile bazı teorik ve pratik çıkarımlar yapılabilir:

-Bu çalışmada geliştirilen Lojistik İşletmelerine ilişkin Covid-19 Pandemi Sürecinde Alınan Önlemler, Pandemide Lojistik Faaliyetler ve Pandemide Lojistik Maliyetler ölçekleri sayesinde lojistik sektöründeki karar vericiler daha doğru veri toplama fırsatı elde edebilir.

-Bahsi geçen ölçekler muhasebe bilim alanı konusunda bilimsel bilgi üretimine katkı yapma potansiyeli olduğundan muhasebe literatürünü genişletebilir. Böylelikle bulguya dayalı çalışmaların sayısını artırabilir.

Bu çalışmanın bazı kısıtları mevcuttur. Birincisi tasarladığımız ölçekler ilk defa geliştirildiğinden çalışmanın eksik yanları veya geliştirilecek yönleri olabileceği için farklı dönemlerde ve kültürel ortamlarda daha fazla araştırmaya gereksinim duyulmaktadır. İkincisi ölçeklerin güvenilirlik ve geçerliliklerini test etmek için öz bildirim verilerinden yararlanılmıştır. Öz bildirim verilerinin kullanılması, bazen ortak yöntem yanlılıklarına neden olabilir. Bu sorunu kontrol etmek için anketlerde isimler gizli tutulsa da bu sorunları her zaman aşmak mümkün görünmemektedir. Gelecekteki çalışmalarda ulusal kültürün boyutları ile ilişkili olarak iç denetimin lojistik faaliyetler ve lojistik maliyetler üzerinde etkileri inceleme konusu olarak önerilebilir.

KAYNAKÇA

- Aslan, N. (2010). *Araştırmacılar için ekonomi biliminin incelikleri*. İstanbul: İkinci Sayfa Yayınevi.
- Ateş Aslantaş, B. (2016). Kripto para birimleri, bitcoin ve muhasebesi. *Çankırı Karatekin Üniversitesi SBE Dergisi*, 7(1), 349-366.
- Anderson, J. C., & Gerbing, D. W. (1988). Structural equation modeling in practice: A review and recommended two-step approach. *Psychological Bulletin*, 103(3), 411-423.
- Butt, A. S. (2021). *Strategies to mitigate the impact of covid-19 on supply chain disruptions: a multiple case analysis of buyers and distributors*. The International Journal of Logistics Management. <https://www.emerald.com/insight/0957-4093.htm>
- Byrne, B. M. (2001). *Structural equation modeling with AMOS: Basic concepts, applications, and programming*. New Jersey: Lawrence Erlbaum Associates.
- Cho HS (2014) Determinants and effects of logistics costs in container ports: The transaction cost economics perspective. *The Asian journal of Shipping and Logistics* 30(2): 193-215.
- Cochran, W. G. (1977). *Sampling techniques*, Third edition, New York: John Wiley & Sons.
- Deran, A., Arslan, S., & Köksal, A. G. (2014). *İşletmelerde lojistik maliyetlerin hesaplanması: Maden işletmesinde uygulama örneği*. Konya: Eğitim Yayınevi.
- Ercan, C. (2018). Lojistik maliyetler ve muhasebeleştirilmesi. *Uluslararası Ticaret ve Ekonomi Araştırmaları Dergisi*, 2(2): 86-95.
- Farooq, M. U., Hussain, A., Masood, T., & Habib, M. S. (2021). Supply chain operations management in pandemics: a state-of-the-art review inspired by covid-19. *Sustainability*, 13(5): 2504-2536.
- Fornell, C. R., & Larcker, D. F. (1981). Structural equation models with unobservable variables and measurement error. *Journal of Marketing Research* 18(2): 39-50.
- Ivanov, D. (2020). Predicting the impacts of epidemic outbreaks on global supply chains: A simulation-based analysis on the coronavirus outbreak (Covid-19/Sars-CoV-2) case. *Transportation Research Part E: Logistics and Transportation Review* 136: 1-14.
- Kline, R. B. (2011). *Principles and Practice of Structural Equation Modeling*. New York: Guilford Pres.
- Koban, E., & Yıldırım Keser, H. (2013). *Dış ticarete lojistik*. Bursa: Ekin Yayınevi.
- Küçük, O. (2014). Lojistik ilkeleri ve yönetimi. Ankara: Seçkin Yayıncılık.
- Nunnally, J. C. (1978). *Psychometric theory*. Second edition. New York: McGraw Hill Inc.
- Porter, M. (1995). *Competitive advantage: Creating and Sustaining Superior performance*. New York: Free Press.

- Sarkis, J. (2020). Supply chain sustainability: learning from the covid-19 pandemic. *International Journal of Operations & Production Management* 41(1): 63-73.
- Schermelleh-Engel, K., Moosbrugger, H., & Müller, H. (2003). Evaluating the fit of structural equation models: Tests of significance and descriptive goodness-of-fit measures. *Methods of Psychological Research Online* 8(2): 23-74.
- Schumacker, R. E., & Lomax, R. G. (2010). *A beginner's guide to structural equation modeling*. New York: Taylor & Francis Group.
- Tanyaş, M. (2011). Lojistik yönetimi. M. Tanyaş, & K. Hazır (Ed.), *Lojistik temel kavramlar lojistiğe giriş kitabı* içinde (s. 1-22) Tarsus: Çağ Üniversitesi Yayınları.
- Tanyaş, M. (2011). Lojistik Yönetimi. M. Tanyaş, & K. Hazır (Ed.) *Lojistik temel kavramlar lojistiğe giriş kitabı* içinde (s. 1-22) Tarsus: Çağ Üniversitesi Yayınları.
- TÜBA (2020). *Covid-19 pandemi değerlendirme raporu*. Ankara: Türkiye Bilimler Akademisi Yayınları.
- Qiu, W., Rutherford, S., Mao, A., & Chu, C. (2017). The pandemic and its impacts. *Health, Culture and Society* 9: 1-11.
- World Health Organization (2018). *A checklist for pandemic influenza risk and impact management: building capacity for pandemic response*. <https://apps.who.int/iris/bitstream/handle/10665/259884/9789241513623-eng.pdf>
- Xu, Y., Li, J. P., Chu, C. C., & Dinca, G. (2021). Impact of covid-19 on transportation and logistics: A case of China. *Economic Research-Ekonomska Istrazivanja* 1-19.

EKLER

Çalışmanın amacı, pandemi sürecinde lojistik işletmelerine dair alınan önlemler, lojistik işletmelerinin faaliyetleri ve maliyetlerine dair ölçeklerin tümü 5'li likert tipidir. Bu ölçeklerde katılımcılar 1=Kesinlikle Katılmıyorum, 2=Katılmıyorum, 3= Ne Katılıyorum Ne Katılmıyorum, 4= Katılıyorum, 5= Kesinlikle Katılıyorum seçenekleri üzerinden algılarını ifade etmişlerdir

LOJİSTİK İŞLETMELERİ İLE İLGİLİ COVID-19 PANDEMİ SÜRECİNDE ALINAN ÖNLEMLER ÖLÇEĞİ

Hijyen

1. Pandemi döneminde işletmenin genel temizliğine dikkat edilmektedir.
2. Pandemi döneminde işletmenin hem ürünleri hem de araçları her sefer gidiş ve gelişlerde dezenfekte edilmektedir.
3. Pandemi döneminde işletme çalışanları kişisel temizliğe dikkat etmektedir.
4. Pandemi döneminde işletmede yöneticiler, çalışanlar ve müşteriler tıbbi maske/bez maske kullanmaktadır.
5. İşyerinin oturma, bekleme, dinlenme amaçlı kullanılan ortak alanlarında sandalye, koltuk ve masalar pandemi kurallarına göre düzenlenmektedir.
6. İş yerlerinde görev yapan personelin yemekleri kumanya şeklinde dağıtılmakta, kumanya sunumları tek kullanımlık malzemelerle (tabak, çatal, kaşık, bardak vb.) yapılmaktadır.
7. Çalışan personelin ihtiyaç duyduğu koruyucu malzeme/ekipmanlar işyerleri tarafından sağlanmaktadır.
8. İşyerine girişte herkesin (çalışanlar dâhil) ateş ölçümü yapılmakta ve ateşi yüksek olduğu tespit edilen kişiler içeri alınmayarak ilgili sağlık kuruluşlarına yönlendirilmektedir

Sosyal Mesafe

9. Pandemide işletmede bütün iş ve işlemlerde sosyal mesafe kurallarına uyulmaktadır.

10. Pandemi dneminde sosyal mesafe kurallarına gre iletmede alıma dzeni yeniden organize edilmektedir.

11. Pandemi dneminde hastalanan alıanlara izin verilmektedir.

Pandemi dneminde mal ve hizmet sunumunda mteri ile alıanlar arasındaki sosyal mesafeye dikkat edilmektedir

Uzaktan alıma

12. Pandemi dneminde iletmede toplantılar uzaktan yapılmaktadır.

13. Pandemi dneminde mterilere uzaktan hizmet verilmektedir.

14. Pandemi dneminde uzaktan toplantı ve sunum sistemlerine yatırım yapılmaktadır.

Mterilere demelerde nakit para yerine EFT, havale gibi temassız deme imknı verilmektedir.

Hkmet nlemleri ve Kısıtlamalar

15. Pandemi dneminde hkmetin vermi olduėu doėrudan maddi destekten iletme yararlandı.

16. Pandemi dneminde iletme hkmetin verdiėi teviklerden (vergi ve SGK primlerinin ertelenmesi gibi) yararlandı.

17. Pandemi dneminde iletme hkmetin istihdam konusunda verdiėi destekten (alıanın cretin bir kısmının denmesi gibi) yararlandı.

18. Pandemi dneminde iletme personelinin bir kısmı zorunlu cretli izne gnderildi.

19. Pandemiye ie ara verdiėimizde hkmet tarafından kısa alıma deneėi ile alıanlarımıza geici gelir desteėi verildi.

20. Sokaėa ıkma kısıtlamalarından olumsuz etkilendiėimizden dolay hkmet tarafından iletmemize nakdi cret desteėi verildi.

21. Pandemiye hkmet tarafından iletmeye kredi desteėi verildi.

PANDEMİDE LOJİSTİK FAALİYETLER LEĐİ

Temel Lojistik Faaliyetler

1. Pandemi dnemi, talebin tahmin edilebilirliėini gletirmitir.
2. Pandemi dnemi, tahmin edilen talebin ynetimini gletirmitir.
3. Pandemi dneminde sipari ileme hız yavalamıtır.
4. Pandemi dneminde satın alma faaliyeti azalmıtır.
5. Pandemi dneminde taıma faaliyeti azalmıtır.
6. Pandemi dneminde depolama faaliyeti azalmıtır.
7. Pandemi dneminde antrepo ilemleri en dk dzeye inmitir.
8. Pandemi stokları ynetilemez duruma getirmitir.
9. Pandemi dneminde rnlerin ambalajlama ve paketleme hız yavalamıtır.
10. Servis faaliyetlerinde aksama olmutur.(garanti kapsam ve sreleri, bakım ve onarımı vs.)

11. Pazarlama ve satıř faaliyetlerinde aksama olmuřtur

Destekleyici Lojistik Faaliyetler

12. Pandemi d nemi, elleleme iřlemlerini azaltmıřtır.
13. Pandemi d neminde m řterilere sunulan hizmetlerde kısıtlamaya gidilmiřtir.
14. Pandemi d neminde g mr kleme iřlemleri sekteye uęramıřtır.
15. Pandemi d neminde, t keticiler tarafından kullanılan  r nlerin tekrardan  retim yerine doęru hareketi azalmıřtır. (Geri d n ř m s reci)
16. Teknoloji geliştirme ve kullanma faaliyetlerinde azalma olmuřtur.
17. İřletmenin y netsel alt yapısı ile ilgili faaliyetlerde aksama olmuřtur.

PANDEMİDE LOJİSTİK MALİYETLERİ  LEęİ

Temel Lojistik Maliyetler

1. Pandemi d neminde taleplerin tahmin edilebilirlięinin y netilememesi maliyet artıřına neden olmuřtur.
2. Pandemi d neminde sipariř maliyeti artmıřtır.
3. Pandemi d neminde satın alınan  r nlerin maliyeti artmıřtır.
4. Pandemi d neminde iřletmenin tařıma maliyetleri artmıřtır.
5. Pandemi d neminde depolama maliyetleri artmıřtır.
6. Pandemi d neminde antrepo iřlemleri ile ilgili maliyetler artmıřtır.
7. Pandemi d neminde stok maliyetleri artmıřtır.
8. Pandemi d neminde  r nlerin ambalajlama maliyetleri artmıřtır.
9. Pandemi d neminde iřletme y netiminin maliyetleri artmıřtır

Destekleyici Lojistik Maliyetler

10. Pandemi d neminde elleleme ile ilgili maliyetler artmıřtır.
11. Pandemi d neminde m řterilere sunulan hizmetin maliyeti artmıřtır.
12. Pandemi d neminde sigortalama iřlemlerinin maliyetleri artmıřtır.
13. Pandemi d neminde  r n daęıtım maliyeti artmıřtır.
14. Pandemi d neminde  r nlerin  retilmesi iin fabrika iinden alınan destekler ile ilgili maliyetler artmıřtır.
15. Pandemi d neminde  retim sistemi iin gerekli olan montaj s releri ile ilgili maliyetler artmıřtır.
16. Pandemi d neminde t keticiler tarafından kullanılan  r nlerin tekrardan  retim yerine doęru hareketini maliyeti artmıřtır. (Geri d n ř m maliyeti)
17. Pandemi d neminde ithalat ile ilgili maliyetler artmıřtır.
18. Pandemi d neminde tařıma t r n n seimi ile ilgili maliyetler artmıřtır.
19. Pandemi d neminde tařıma kapsamının tespit edilmesi ile ilgili maliyetler artmıřtır.

Etik Beyanı : Bu alıŐmanın tm hazırlanma srelerinde etik kurallara uyulduđunu yazarlar beyan eder. Aksi bir durumun tespiti halinde *HİİBF Dergisinin* hibir sorumluluđu olmayıp, tm sorumluluk alıŐmanın yazar(lar)ına aittir.

Bu alıŐmada kullanılan veriler, herkesin kullanımına aık Őekilde paylaŐıldıđından ve etik kurul izni gerektiren araŐtırmalar ierisinde bulunmadıđından etik kurul izni alınmamıŐtır.

Yazar Katkıları : Yazarlar eŐit oranda katkı sunmuŐlardır.

ıkar Beyanı : Yazarlar arasında ıkar atıŐması yoktur.

TeŐekkr (Varsa) : Yayın srecinde katkısı olan hakemlere ve editr kuruluna teŐekkr ederiz.

Ethics Statement : : The authors declare that ethical rules are followed in all preparation processes of this study. In case of detection of a contrary situation, *HİİBF Journal* does not have any responsibility and all responsibility belongs to the author (s) of the study.

Since the data used in this study is shared publicly and does not include research requiring ethics committee approval, ethics committee approval has not been obtained

Author Contributions : : The authors contributed equally.

Conflict of Interest : There is no conflict of interest between the authors.

Acknowledgement : We thank the referees and editorial board who contributed to the publishing process.



SOHBET ROBOTLARININ SOSYAL MEDYA ÜZERİNDEN TEMATİK ANALİZİ

Zeynep AYTAÇ ¹

Öz

Yapay zekâ alanındaki son gelişmelerle, sesli ve yazılı olarak cevap verebilme imkânı sağlayan sanal asistanlar ve sohbet robotları kullanıcılar ve müşteriler tarafından yaygın bir şekilde kullanılmaya başlanmıştır. Bu araştırmada, 'sohbet robotu' (chatbot) anahtar kelimesi ile eşleşen tweetler toplanarak, belirlenen alanlarda tematik dağılım ortaya konulması amaçlanmıştır. Sohbet robotlarının, dört önemli özelliği (sohbet/konuşma, erişilebilirlik, entegrasyon ve duygu) dikkate alınmıştır. Çalışmada İngilizce dilinde Twitter API ile toplamda 153093 olan gönderi üzerinden kelime ilişkilendirme analizi, kelime frekans analizi ve tematik analiz teknikleri kullanılarak tematik dağılım ortaya konulması amaçlanmıştır. 'Sohbet Robotu' ifadesi içeren gönderilerde istatistiksel olarak anlamlı ilişkilendirilmiş kelimeler %8,9'unda 'müşteri' ve %7,3'ünde 'google' olmuştur. Ayrıca, 'iletişim', 'link', 'mühendis', 'hizmet' ve 'doğrudan mesaj' kelimeleri de diğer ilişkilendirilmiş kelimelerden bazılarıdır. İstatistiksel olarak anlamlı ilişkilendirilmiş sohbet/konuşma alanında en çok yer alan kelime, %15,3 ile 'otomatikleştirme' sözcüğü olmuştur. Erişilebilirlik alanında, %46,7'sinde 'genel', %32,9'unda 'sanal' ifadesi yer almaktadır. Entegrasyon alanında, 'bileşen kullanımı' (%22,4) ve duygu alanında 'insan' (%27,3) sözcükleri istatistiksel olarak ilişkilendirilmiştir. Sonuç olarak, temalar ve alt temalar dikkate alındığında, sohbet robotlarının sadece teknik özellikleri değil sosyal ve duygusal yönlerinin de öne çıktığı ortaya çıkmaktadır.

Anahtar Kelimeler : Sohbet Robotu, Sosyal Medya, Tematik Analiz

JEL Sınıflandırması : D80, C16, L82

¹ Aksaray Üniversitesi, zduman@aksaray.edu.tr, ORCID: 0000-0001-8051-3460.

Atıf/Citation (APA 6):

Aytaç, Z. (2024). Sohbet robotlarının sosyal medya üzerinden tematik analizi. *Ömer Halisdemir Üniversitesi İktisadi ve İdari Bilimler Fakültesi Dergisi*, 17(4), 766-779. <http://doi.org/10.25287/ohuiibf.1419988>.

THEMATIC ANALYSIS OF CHATBOTS ON SOCIAL MEDIA

Abstract

Chatbots and virtual assistants that provide voice and texts have been widely used by users and customers with the latest developments in the field of artificial intelligence. In this study, it was aimed to collect tweets matching the keyword 'chatbot' and to reveal thematic distribution in the determined areas. Four important features of chatbots (chat/conversation, accessibility, integration and emotion) were taken into account. In the study, it is aimed to reveal the thematic distribution of chatbots with a total of 153093 posts via Twitter API in English using word association analysis, word frequency analysis and thematic analysis techniques. In tweets containing the keyword 'chatbot', 'customer' with a rate of 8,9% and 'google' with a rate of 7,3% are at the top of the statistically significant associated words. Some of the other associated words were 'communication', 'link', 'engineer', 'service' and 'direct message'. In the conversation domain, the most frequently occurring word among the statistically significant associated words was 'automate' with 15,3%. In the field of accessibility, 46,7% used 'general' and 32,9% used 'virtual'. In the integration domain, the words 'component use' (22,4%) and 'human' (27,3%) in the emotion domain are statistically significantly associated words. When the emerging themes and sub-themes are examined, it is revealed that not only the technical features of chatbots but also their social and emotional aspects come to the fore.

Keywords : Chatbot, Social Media, ThematicAnalysis

JEL Classification : D80, C16, L82

GİRİŞ

İnsan ilişkilerinin geliştirilmesi ve devamı için gerekli olan iletişim şekli dikkate alınarak geliştirilen sohbet robotları ve sanal asistanlar çok çeşitli alanlarda kullanımı katlanarak artmaktadır. Sohbet robotları, kullanıcıların günlük dillerinde metin veya ses yoluyla hizmetlere ve bilgilere erişim sağlayan yazılım araçları (Brandtzaeg & Følstad, 2018), insan benzeri davranışlar göstermek için tasarlanmış, diyalog tabanlı programlardır (Vassallo, Pilato, Augello, Gaglio, 2010). Sohbet robotları, basit, çevrimiçi, metin tabanlı konuşmalar yürütmekte ve temel müşteri hizmetleri etkileşimleri ve diğer hizmet temelli etkileşimler için genellikle insan muhataplarının yerini almaktadır (Croes & Antheunis, 2021). Sanal asistanlar ise, e-ticaret, pazarlama, sosyal medya, eğitim gibi birçok alanda çeşitli sorunlara yardımcı olabilmek için doğal dili kullanarak kişilerle sohbet edebilen yazılımlardır. Sanal asistanlar ve sohbet robotları yapay zekâ temelli olarak, müşterilerin sorunlarını ele alan hem sesli hem görsel olarak cevap verebilen sistemlerdir.

Sohbet robotu (İngilizcesi; chatbot) terimi, Julia adında ilk sohbet robotunu icat eden Michael Mauldin tarafından 1994 yılında kullanılan 'chatterbot' kelimesinden gelmektedir. Sohbet robotu, akıllı sohbet robotu, yapay zekâ sohbet robotu veya sanal sohbet robotu olarak da bilinmektedir. İşıtsel veya metinsel yöntemlerle konuşma gerçekleştirilen bir yapay zekâ veya bilgisayar programıdır (Geysler, 2021). Müşteri hizmetleri, kişisel asistan, satış ve pazarlama, çağrı merkezleri ve iş operasyonları için geliştirilen çok çeşitli sohbet robotlarının yanı sıra sosyal ve ilişkisel amaçlar için kullanılan sosyal sohbet robotları da yaygınlaşmaktadır. Sosyal robotlar, etkileşimde bulunanların memnuniyetini artıran kişilik ve duygularla kendilerini insan gibi sunabilme özelliğine sahiptir (Demeure, Niewiadomski, Pelachaud, 2011). Sosyal sohbet robotlarının birincil amacı, kullanıcılarına sanal bir yol arkadaşı olmak, duygusal bir bağ kurmak ve zihinsel veya daha farklı sağlık sorunları olan kişilere sosyal destek sağlamaktır (Shum, He, Li, 2018). Sosyal sohbet robotlarına Xiaolce ve Replika örnek olarak verilebilir. 2014 yılında piyasaya sürülen Xiaolce, kullanıcılarla uzun vadeli duygusal etkileşim için tasarlanmıştır. Bu robotun 660 milyon aktif kullanıcısı bulunmaktadır (Zhou, Gao, Li, Shum, 2020). 2017 yılında piyasaya sürülen Replika, altı milyondan fazla kullanıcıya sahiptir ve sosyal bir arkadaş rolünü üstlenmek üzere tasarlanmıştır (Takahashi, 2019).

Sohbet robotlarının uygulamalarından biri olan sanal asistanlar, temel bir şekilde doğal dili tanıyabilen ve doğal dilde de yanıt verebilen ve böylece kişiyle sohbet edebilen bir yazılım sistemidir. Sanal asistanın amacı, bir etki alanındaki en yaygın sorunlara hızlı bir şekilde yardım sağlamaktır (Silva-

Coira, Cortiñas, Pedreira, 2016). Sanal asistanlar, sosyal medya, emlak, e-ticaret, araştırma, yönetim, muhasebe, veri girişi ve pazarlama gibi çok farklı alanlarda kullanıcıların sorunlarına yardımcı olabilmektedir.

Bir sohbet robotu genellikle kullanıcılarla sohbet etmek için bir bilgi veri tabanına sahiptir ve çeşitli algoritmalar uygulayarak akıllı yanıtlar sağlamaktadır. Ayrıca, Nesnelerin İnterneti (IoT) teknolojisiyle sağlam bir şekilde birleşebilen ve dördüncü sanayi devrimine yenilikçi değişiklikler getirebilen, gelecek vaat eden İnsan-Bilgisayar Etkileşimi (HCI) teknolojilerinden biridir (Zhou, Jia, Yao, 2017). Sohbet robotu, doğal dil işleme yoluyla kullanıcılara hızlı ve tatmin edici hizmetler sunabilmektedir ve iş hedeflerini geliştirme potansiyeline sahiptir. Bu nedenle, Google, Facebook ve Microsoft gibi önde gelen küresel şirketler, daha verimli hizmet sunmanın bir yolu olarak bilgi sağlama, soru-cevap ve eğlenceye yatırımlar yapmaktadırlar (Guynn, 2016). Geleneksel web siteleri (veya arama motorları), bir arama sözcüğüne ilişkin sonuçları listeleyen tek taraflı bir yöntem kullanmaktadır. Öte yandan mevcut sohbet robotları, ayrı uygulamalar veya web siteleri çalıştırmadan, insanların ihtiyaç duyduğu hizmet ve verileri, konuşma şeklinde, doğru zamanda bulmayı ve sunmayı amaçlamaktadır. Son zamanlarda birçok şirket ve kuruluş bu botları müşterilerine hizmet sunma aracı olarak kullanmaktadır (Shim, Lee, Fomin, 2019).

Salesforce'un 2020 yılında yayımlanan raporuna göre, çağrı merkezi hizmeti sunan şirketlerin %29'u sohbet robotlarına yatırım yapmaktadır (Bluewolf, 2019). Satış, hizmet ve pazarlama alanlarında, sohbet robotları, kritik karar verme sırasında, öncesinde ve sonrasında müşterilerle etkileşime geçen kişiselleştirilmiş deneyimler sağlayarak müşteri sadakatini artırmaktadır. Ancak sohbet robotlarının işletme maliyetleri ve müşteri deneyimi üzerinde geniş bir etkiye sahip olabilmesi için belirli özellikleri ve işlevleri yerine getirmesi gerekmektedir. Bu özellikler konuşma olgunluğu, erişilebilirlik, çok yönlü olma, müşteri ilişkileri ile bütünleşme, duygusal olarak zeki olması ve empati yeteneğinin yüksek olması, mizah anlayışının olması, olarak ifade edilmektedir (García-Méndez ve ark., 2021; Nath, 2018).

Literatürde sohbet robotlarının farklı sektörlerde kullanımına ilişkin tematik analizi yöntemleri kullanılarak çeşitli analizler gerçekleştirildiği görülmektedir. Twitter verisi kullanılarak ChatGpt sağlık söylemleri duygu analizi ve tematik analizi (Kumar ve ark., 2023), veri seti olarak makalelerin kullanıldığı, akıl sağlığı sohbet robotlarında hasta katılımını etkileyen faktörleri inceleyen bir tematik analizi (Khosravi & Azar, 2024) gibi örneklere rastlanmaktadır. Ancak, Twitter verisi kullanılarak sohbet robotlarının işlevi gereği olması gereken özellikleri üzerinden sohbet robotlarının tematik analizinin gerçekleştirildiği benzer çalışmalara rastlanmamıştır.

Bu çalışma, Tweet'lerdeki tematik içeriklerin kategorilendirilmesi ve analizi, kullanıcıların sohbet robotlarında olması gereken temel özelliklerini (konuşma, erişilebilirlik, entegrasyon ve duygu) nasıl konumlandıklarına yönelik değerli bir bağlam sağlamaktadır. Bu analiz, gelecekteki araştırmalara, kullanıcıların sohbet robotlarının temel özellikleriyle ilgili yaklaşımları hakkında bilgi sağlayabilmektedir.

Bu çalışmanın amacı, metin madenciliği yöntemi ile sohbet robotu kavramının temel özellikleri üzerinden tematik dağılımını ve ana temalarını ortaya koymaktır. Bu özellikler iletişim becerisi ya da konuşma olgunluğu, erişilebilirlik, bütünlük veya entegrasyon ve duygular olarak belirlenmiştir. Bu dört temel özellik üzerinden kelime ilişkilendirme ve tematik analizi gerçekleştirilerek araştırma soruları belirlenmiştir.

AS1: Sohbet robotu teknolojisine yönelik belirlenen özelliklerin tematik dağılımı nedir?

AS2: Sohbet robotu teknolojisine yönelik belirlenen özelliklerin ana temaları nelerdir?

Sohbet robotlarına yönelik, belirlenen dört temel özellik olan iletişim becerisi ya da konuşma olgunluğu, erişilebilirlik, bütünlük veya entegrasyon ve duygular üzerinden tematik dağılımını belirlemeye yönelik olarak birinci araştırma sorusu oluşturulmuştur. Tematik dağılımın belirlenmesinden sonra sohbet robotlarına yönelik belirlenen özelliklerin ana temalarının belirlenmesi kapsamında ikinci araştırma sorusu oluşturulmuştur.

Bu çalışmada, diğer çalışmalardan farklı olarak 'sohbet robotu' ifadesi ile eşleşen mesajların temel özellikleri üzerinden kelime ilişkilendirme ve tematik analizi gerçekleştirilmiştir. İletişim becerisi,

erişilebilirlik, entegrasyon ve duygu olarak belirlenen bu dört temel özellik üzerinden kelime ilişkilendirme tematik analizi gerçekleştirilmiştir.

I. LİTERATÜR TARAMASI

Bu bölümde, kısaca sohbet robotlarının gelişiminden bahsedilmiştir, ardından farklı alanlarda kullanılan sohbet robotlarının literatürde ne gibi çalışmalar ile yer aldığı değerlendirilmiştir. Son olarak, sosyal medya verisi kullanılarak sohbet robotlarının incelendiği çalışmalara yer verilmiştir.

1950 yılında Alan Turing, bir bilgisayar programının, muhataplarının yapay olduğunu fark etmeden bir grup insanla konuşup konuşamayacağını merak etmektedir. Turing testi olarak adlandırılan bu soru, birçok kişi tarafından sohbet robotlarının yaratıcı fikri olarak kabul edilmektedir (Adamopoulou & Moussiades, 2020). 1966 yılında ise Eliza adlı ilk sohbet robotu kullanılmaya başlandı. Eliza, bir psikoterapistin operasyonunu simüle ederek kullanıcının cümlelerini sorgulayıcı biçimde dönüştürmeye yarıyordu. İletişim kurma yeteneği sınırlıydı, ancak daha sonraki diğer sohbet robotlarının geliştirilmesi için bir ilham kaynağıydı. Eliza, şablona dayalı bir desen eşleştirme ve yanıt seçimi şeması kullanmaktadır (Brandtzaeg & Følstad, 2017). Sohbet robotlarının tarihinde bir diğer ileri adım, 1995 yılında ELIZA'dan esinlenerek oluşturulan ilk çevrimiçi robot olan ALICE'in yaratılmasıdır (Wallace, 2009).

Yapay zekâ sohbet robotlarının geliştirilmesi, akıllı telefonlara veya özel ev hoparlörlerine yerleştirilmiş, sesli komutları anlayan, dijital seslerle konuşan ve ev otomasyonlu cihazları, takvimleri, e-postaları izleme gibi görevleri yerine getiren akıllı kişisel sesli asistanların yaratılmasıyla bir adım daha ileri gitti. Apple Siri, IBM Watson, Google Asistan, Microsoft Cortana ve Amazon Alexa en popüler sesli asistanlardır (Adamopoulou & Moussiades, 2020).

Literatürde sohbet robotları ile ilgili çok farklı alanlarda çalışmalar yapılmıştır. Örneğin Varol ve ark. (2017), sosyal medya kullanıcıları hakkındaki verilerden ve meta verilerden geniş bir özellik koleksiyonu çıkararak robotları tanımlamak için bir çerçeve önermektedir. İngilizce konuşan milyonlarca aktif kullanıcı örneği sınıflandırılarak, insanlar ve robotlar arasındaki en iyi ayrımı yapan modeller kullanılarak, sosyal robot davranışı sergileyen Twitter hesaplarının, %9 ile %15 arasında olduğunu tahmin etmişlerdir.

Shum ve ark. (2018), günümüz sohbet robotlarından Microsoft'un XiaoIce robotunu kullanarak, temel sohbetten görsel farkındalığa ve becerilere kadar sosyal sohbet robotu oluşturmada temel teknolojileri incelemiştir. Ayrıca XiaoIce'in duyguları dinamik olarak nasıl tanıyabileceği ve kullanıcıların ihtiyaçlarını anlayarak ve duygusal bir bağlantı kurarak kullanıcıların nasıl daha uzun sohbetler yapabileceği üzerine çalışmalar yapmıştır. Sosyal robotların yükselişinin anlatıldığı diğer bir çalışmada, sosyal robotların otomatik olarak algılanması, tehlikeli olabilecek durumlardan kaçınmak için insanlar ve robotların birbirlerini tanıyabilmeleri gerektiğine değinmişlerdir (Ferrara, Varol, Davis, Menczer, Flammini, 2016).

Eğitim alanında, yabancı dil öğrenme sohbet robotları incelenerek, kullanıcıların ifade ettikleri deneyimlerin analiz edildiği çalışmalara literatürde rastlanmıştır. Kullanıcıların bir dereceye kadar robotlarla sohbet etmeye istekli oldukları belirtilmektedir. Ancak, diyaloglar öğrenme hedeflerine uygun değilse veya ödeme sorunları, teknik sorunlar veya hizmetlerin kesilmesi nedeniyle robotları kullanmaktan alıkoyulduklarında, kullanıcılar hayal kırıklığına uğradıklarını belirtmişlerdir (Alm & Nkomo, 2020). Sohbet robotu kullanırken verilen yanıtların duyarlılığını ölçmek için çeşitli yaklaşımlar ve değerlendirme metrikleri önerilmektedir. Bu metrikler, önerilen beş modelin (persona tabanlı model, pekiştirmeli öğrenme, tak ve çalıştır modeli, duygu dönüşüm ağı ve cycleGAN) farklı yönlerdeki performansını analiz etmek için kullanılmıştır. Pekiştirmeli öğrenme ve cycleGAN modellerinin ilgi çekici olduğu sonucuna varılmıştır (Lee ve ark., 2018).

Sağlık alanında kanser hastaları için tasarlanmış bir sohbet robotu önerilmektedir. Geliştirilen kanser sohbet robotu, kanser belirtileri, tedavileri, hayatta kalma gibi bilgilerle eğitilmektedir ayrıca kullanıcıların ruh hallerini belirlemek ve onları rahatlatmak için duygu analizi kullanılmaktadır (Belfin, Shobana, Manilal, Mathew, Babu, 2019). Bir diğer tıbbi sohbet robotu, doğal dil işleme ve SVM

algoritmaları kullanılarak, kullanıcıların tıbbi dozajlarla ilgili sorularını sesli olarak sormalarına yardımcı olmak için ilaç isimlerini söyleyen ve görüntüleyen bir yanıt alabilecek şekilde tasarlanmıştır (Dharwadkar & Deshpande, 2018). Covid-19 salgınının gerçek tehlikesine karşı bilinçlendirme için karantina sırasında ve sonrasında yardım sağlamak amacıyla Covid sohbet robotu adı verilen akıllı, her yerde bulunabilen bir sohbet robotu geliştirilmiştir. Bu sohbet robotu, doğal dil işleme kullanılarak karantina süresince stresi tanıyabilir ve yönetebilir olarak tasarlanmış ayrıca iletişim şekli sayesinde Covid-19'un yayılmasını yavaşlatmaya yardımcı olabilmektedir (Ouerhani, Maalel, Ghezela, Chouri, 2020).

E-ticaret uygulamalarında, El-Ansari ve Beni-Hssane (2023), her kullanıcı için yararlı ve özel bilgiler sağlamak üzere duygu analizi özellikleriyle geliştirilmiş kişiselleştirilmiş bir sohbet robotu önermektedir. Çalışmada, kullanıcıların geri bildirimlerine dayanarak elde edilen deneysel sonuçların, özelleştirilmiş yanıtlar ve genel deneyimle ilgili kullanıcı memnuniyetinde önemli bir iyileşme olduğu gösterilmektedir. Geliştirilen sistemde, sohbet robotlarının ve soru cevaplama sistemlerinin performansını ve etkinliğini iyileştirmek için duygu analizini kişiselleştirme teknikleri kullanılmıştır.

Otomatik sürüş ekosistemindeki araç içi sanal asistanlar ile ilgili bir çalışmada, algoritmik bir 'beyin', sentetik bir insan 'sesi' ve güçlü sensör tabanlı 'duyular' içeren araba zekasının kişiselleştirilmesine odaklanılmıştır (Lugano, 2017). Oyunculara doğal dil diyaloglarını kullanarak tamamlamaları gereken görevlerde yardım sağlayacak oyunlaştırılmış ortamlar için akıllı bir sanal asistan da literatürde yer almaktadır. Akıllı sanal asistanın gerçek bir şirketin oyunlaştırılmış ortamında tanıtıldığı bir vaka araştırması gerçekleştirilmiştir (Silva-Coira ve ark., 2016).

Müşteri deneyimi alanında duyguların incelenerek, yapay zekâ ile güçlendirilmiş sohbet robotları da geliştirilmektedir. Sohbet robotu görüşmeleri yoluyla oluşturulan verilerden müşteri deneyimi konusunda duygu analizi çalışmaları yapılmaktadır (Sidaoui, Jaakkola, Burton, 2020).

Perakende sektöründe tüketicilerin sohbet robotlarına yönelik duygularındaki farklılıkları ve tüketicilerin çevrimiçi insan araçlarla diğer hizmet etkileşimlerine yönelik duyguları ve beklentileri araştırılmaktadır. Kullanıcıların, çevrimiçi insan araçlara yönelik duygularının olumsuz olduğu ancak sohbet robotlarına yönelik duyguların, daha da olumsuz olduğu sonucuna varılmaktadır (Tran, Pallant, Johnson, 2021). Diğer bir çalışmada, farklı duygu analizi yöntemlerini karşılaştırarak, sohbet robotundan elde edilen diyalogların nesnel olarak hesaplanmış duygu puanları ile öznel olarak ölçülen CSES (sohbet robotu hizmet alma memnuniyeti) değerleri arasındaki ilişki araştırılmıştır (Feine, Morana, Gnewuch, 2019).

Sosyal medya analitiği tabanlı duygu analizi, kümeleme ve modelleme teknikleri kullanılarak, bir müşteri deneyimi organizasyonu modeli geliştirilmiş ve sosyal medya verileri kullanarak doğrulanmıştır. Sohbet robotu kullanan B2B işletmelerdeki müşteri deneyiminin, sohbet robotlarının sistem tasarımından, müşterilerin teknolojiyi kullanma yeteneğinden ve markaya ve sisteme olan müşteri güveninden etkilendiği sonucuna varılmıştır (Kushwaha, Kumar, Kar, 2021).

Twitter verileri üzerinde sohbet robotu teknolojisine ilişkin duygu analizi gerçekleştirilmiş ve elde edilen oranın sıfırdan büyük olduğu gözlemlenmiştir. En yüksek pozitif değer 'yardım' terimi olduğu, en yüksek negatif terimin 'bulut' terimi olduğu sonucuna varılmıştır (Widyaningrum, Ruldeviyani, Dharayani, 2019). İnsan-teknoloji etkileşiminde güven ve inanç paradigmaları oluşturmaya yardımcı olan başka bir çalışmada, doğal dil işleme ve duygu analizi kullanılarak sohbet robotlarının farklı etkileşimli cihazlarda sosyal kabulünü analiz etmek için yaşlı insanlar tarafından ifade edilen görüşler, ifadeler ve inançlar analiz edilmiştir (Thakur & Han, 2018).

Literatürde yapılan çalışmalar incelendiğinde, sohbet robotlarının, tarihçesi, teknolojisi, uygulamaları ve genel bir mimari tasarımının ortaya konulduğu, sohbet robotları kullanılırken karşılaşılan sorunların ele alındığı, sohbet robotu kullanırken verilen yanıtların duyarlılığını ölçeklendirmeye yönelik bir değerlendirme metriğinin önerildiği, sağlık alanında kullanılabilen sohbet robotlarının önerildiği gibi farklı konular özelinde çok fazla çalışmaya rastlanmaktadır. Ayrıca, bazı çalışmalarda Twitter verileri üzerinden sohbet robotu teknolojisine ilişkin duygu analizi gerçekleştirilmiştir. Bir diğer çalışmada, yapay zekâ sohbet robotu olan ChatGPT ile ilgili mesajlar üzerinden, bir modelleme algoritması kullanılarak haberler, teknoloji ve tepkiler temalarından oluşan bir analiz gerçekleştirilmiştir (Taecharungroj, 2023). Sohbet robotları üzerinden duygu analizi

gerçekleştirilen çalışmalar mevcuttur ancak, sohbet robotlarının temel özelliklerinin sosyal medya verisi üzerinden tematik analizinin gerçekleştirildiği çalışmalara rastlanmamıştır.

II.YÖNTEM

Bu çalışmada, Twitter'dan elde edilen veri setleri üzerinde metin madenciliği teknikleri kullanılarak kullanıcıların sohbet robotu hakkında paylaştıkları metinler üzerinden kelime ilişkilendirme tematik analizi yapılmıştır. Kelime ilişkilendirme tematik analizi, bu çalışmada metin kümeleri arasındaki farklılıkları belirlemek için kullanılmaktadır. Bu yöntem, bir alt kümede diğerinden istatistiksel olarak önemli ölçüde daha sık meydana gelen kelimeleri tanımlar (Thelwal, 2021). Bu yaklaşım üç aşamadan oluşur:

1. Örnek oluşturma;
2. Kelime ilişkilerini bulma;
3. Kelime ilişkilerini Bağlamsallaştırma ve Tematik Analiz

II. I. Örnek Oluşturma

Sohbet robotu anahtar kelimesi ile eşleşen 182.050 tweet kaydedilmiştir. Ekim 2021 ile Ağustos 2022 tarihleri arasında global olarak gönderilen mesajlar toplanmıştır ve dil olarak İngilizce tercih edilmiştir. Mozdeh yazılımı ve Twitter Uygulamaları Programlama Arayüzü (API) ile belirlenen özellikler üzerinden sorgulama yapılmıştır. Kelime ilişkilerini bulma ve tematik analiz için odaklanılmış konularda minimum 5.000, diğer her türlü analizde 10.000 mesajın yeterli olduğu belirtilmektedir (Thelwal, 2021). Aynı kelimelerin farklı ve çekimli bir şekilde sıralanması ve gruplanması (lemmatization) aşamaları gerçekleştirilmiştir. Bu işlem Şekil 1'de gösterilmektedir. Kök bulma işlemi olarak da adlandırılabilir.

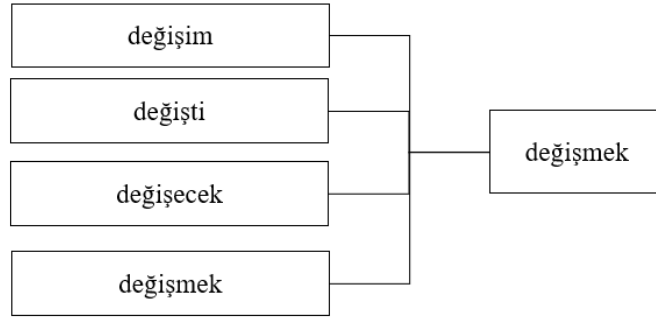

Şekil 1. Kök Bulma İşlemi (Lemmatization)

Noktalama işaretleri ve rakamlar gibi tek başına anlam ifade etmeyen kelimeler kaldırılmıştır. Emojiler dikkate alınmamış ve URL içeren kelimeler dâhil edilmemiştir. Mozdeh yazılımı, tekrar eden mesajları çıkardıktan sonra, 153.093 mesaj çalışmada kullanılmıştır. Twitter API ile verilerin elde edilmesi ve Mozdeh yazılımı ile metin madenciliği aşamaları örnek oluşturma işlemi kapsamaktadır.

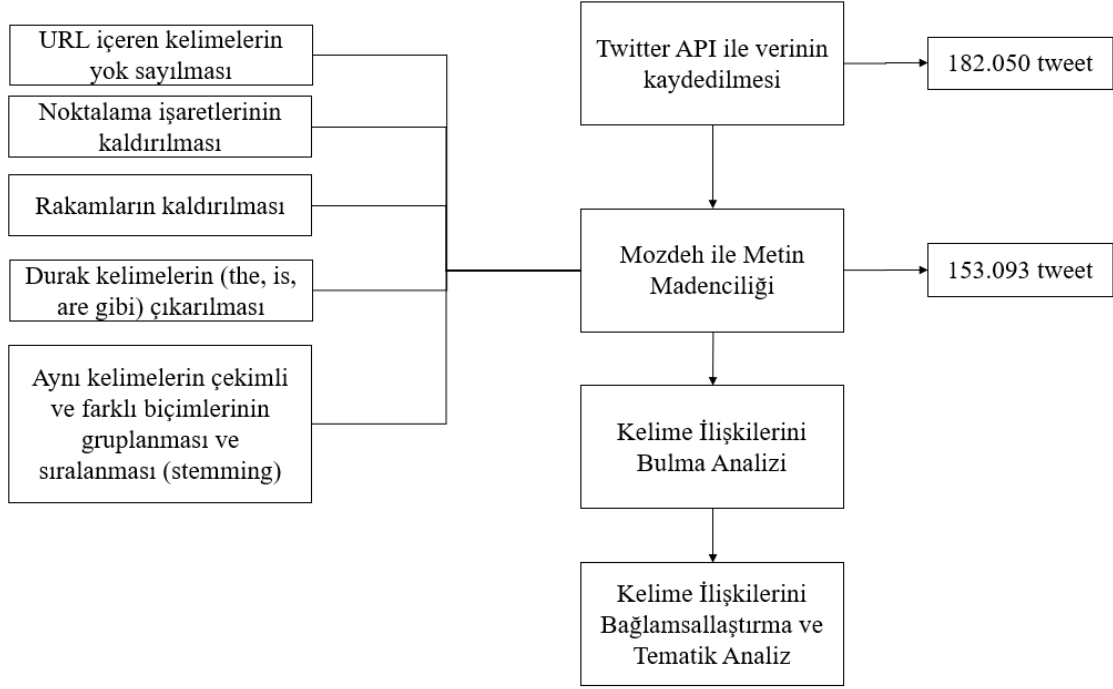

Şekil 2. Veri Seti Üzerinde Gerçekleştirilen Sorgulama ve Önleme Adımları

Şekil 2, metin madenciliği aşamasında verilen önleme sırasında yapılan işlemleri göstermektedir. Veriler kaydedildikten ve önleme aşamalarından sonra elde edilen tweet sayıları da gösterilmektedir. Önleme aşamasından sonra 153.093 mesajın yer aldığı veri seti üzerinde kelime ilişkilerini bulma, kelime ilişkilerini bağlamsallaştırma ve tematik analiz yapılmıştır.

II. II. Kelime İlişkilerini Bulma

Kelime ilişkilendirme analizi, bir metin setinde diğerlerinden daha yaygın olan kelimeleri bulmak, anlamlarını ve bağlamlarını belirlemektir. Mozdeh, kelime ilişkilerini bulmak için bir metin setinde diğerine göre nispeten daha sık kullanılan kelimeleri belirlemektedir. Tekil ve çoğul kelimelerin anlamları neredeyse aynı olduğundan, otomatik olarak birleştirilmektedir. Kelime ilişkileri bulma sürecinde temel eğilimleri yansıtmayan terimlerin oluşturulması mümkündür, bu nedenle istatistiksel testler kullanılmalıdır. Bu çalışmada, bir p değeri ile Ki-kare testi kullanılmaktadır. Bu durumda p değeri üç farklı anlamlılık düzeyine sahiptir. Bunlar;

- $p \leq 0,05$: standart anlamlılık düzeyi
- $p \leq 0,01$: dikkatli anlamlılık düzeyi
- $p \leq 0,001$: çok dikkatli anlamlılık düzeyi

II. III. Kelime İlişkilerini Bağlamsallaştırma ve Tematik Analiz

Önceki bölümde belirtildiği gibi, kelime ilişkilerini bulma aşamasında, tweetler veya yorumlar gibi bir veri setinde diğerinden daha yaygın olan sözcüklerin bir listesi oluşturulur. Kelime ilişkilerini bağlamsallaştırma, kavramların anlamlarını, kodları veya anlamsal açıklamalarını oluşturarak yorumlamaktır. Bu bölüm üç aşamadan oluşur.

1. En yaygın olduğu belirtilen alt kümede aranan kelimeyi içeren bir metin örneği oluşturma

2. Kelimenin tipik anlamını belirlemek için yeterince metin veya mesaj okuma.
3. Kelimenin tipik bağlamını belirlemek için yeterince metin veya mesaj okuma.

Tablo 1. Kelime Anlamı ve Bağlamını Tespit Etmek İçin Okunacak Metin Sayısı

Metin Sayısı	Seçileceği Durum
10	Metinlerin en az %90'ı aynı anlamı ve bağlamı veriyor ise
20	Metinlerin en az %80'ı aynı anlamı ve bağlamı veriyor ise
40	Metinlerin en az %70'ı aynı anlamı ve bağlamı veriyor ise
80	Diğer koşullarda

Tablo 1'de, kelime ilişkileri bulunduktan sonra kelimenin anlamını ve bağlamını belirlemek için rastgele seçilen metinlerin sayısını göstermektedir.

Bu çalışmada, sohbet robotlarının, dört önemli özelliği dikkate alınarak kelime ilişkilendirme ve tematik analiz gerçekleştirilmiştir. Bu özellikler konuşma (conversation), erişilebilirlik (accessibility), entegrasyon (integration) ve duygu (emotion) olarak belirlenmiştir.

Kelime ilişkilendirme analizi, bir dizi metinde daha sık geçen kelimelerin tanımlanmasını, bağlamlarının ve anlamlarının belirlenmesini içermektedir. Bu yöntem, kelimelerin tekil ve çoğul biçimlerini otomatik olarak birleştirmektedir. Doğruluğu sağlamak için, altta yatan eğilimleri yansıtmayan terimler üretmekten kaçınmak amacıyla Ki-kare testi gibi istatistiksel testler uygulanmaktadır. Ki-kare testi, üç anlamlılık seviyesinden oluşan bir p-değeri kullanmaktadır: standart ($p \leq 0,05$), dikkatli ($p \leq 0,01$) ve çok dikkatli ($p \leq 0,001$). Bu anlamlılık seviyelerinin dışında kalan kelimeler, kelime ilişkilendirme ve bağlamsallaştırma analizinden çıkarılmıştır.

III.BULGULAR

III. I. Kelime Frekans Analizi Bulguları

Konuşma ifadesi 2971 mesajda yer alarak veri setinde en çok geçen ifade olmuştur. Ardından 559 mesajda entegrasyon, 225 mesajda erişilebilirlik ve 216 mesajda duygu ifadelerine yer verilmiştir. Sorgu ifadelerinde erişilebilirlik için iki anahtar kelime diğerleri için bir anahtar kelime tercih edilmiştir (Tablo 2). Bir sonraki aşamada, her bir özellik için istatistiksel olarak anlamlı bir şekilde ilişkilendirilmiş kelimeler ve bu kelimelerin geçtiği ifadeler değerlendirilmiştir.

Tablo 2. Sohbet Robotu Özelliklerine Göre Mesaj Sayıları ve Yüzdesi

Uygulama Alanı	Sorgu İfadesi	Mesaj Sayısı (n)	Yüzde (%)
Konuşma	conversation	2971	% 1,9
Erişilebilirlik	accessibility OR availability	225	%0,1
Entegrasyon	integration	559	%0,4
Duygu	emotion	216	%0,1

Kullanıcıların, sohbet robotları özellikleri açısından en çok üzerinde durduğu özellik konuşma becerisi veya iletişim becerisi diyebileceğimiz özellik olmuştur. Entegrasyon özelliği de en çok ifade edilen ikinci özelliktir. Burada entegrasyon olarak ifade edilen özellikte bütünlük anlamını da kapsamaktadır. Erişilebilirlik ve duygu özellikleri kullanıcılar açısından ifade edilen son iki özellik olmuştur.

III .II. Kelime İlişkilendirme Analizi Bulguları

Tablo 3’de yer alan özellikler için gerçekleştirilen sorgular ile eşleşen mesajlarda en yoğun olan kelimelerin sayısı ve yüzdeleri yer almaktadır. 'Otomatikleştirme' kelimesi, sohbet robotlarının konuşma ve sohbet özelliğinde istatistiksel olarak en anlamlı ($p \leq 0,001$) ilişkili kelime olduğu ortaya çıkmıştır. İstatistiksel olarak yüksek anlamlılık düzeyinde, 'konuşma' anahtar kelimesi içeren mesajların %15,3’ünde 'otomatikleştirme' ifadesi geçmektedir. Burada ifade edilen otomatikleştirme, çoğunlukla müşterilerle olan iletişimin otomatikleşmesi anlamındadır. Erişilebilirlik özelliğinde, %46,7 ile en çok kullanılan 'genel' kelimesi olmuştur. Sohbet robotlarında 'genel kullanılabilirlik' anlamı metinlerde en çok ifade edilen anlam olmuştur. Entegrasyon özelliğinde, en çok kullanılan %22,4 ile 'kullanım' kelimesi olmuştur. Bu kelimenin geçtiği metinlerde farklı bileşenlerin kullanılarak sohbet robotlarına entegre olduğu ifade edilmektedir. Duygu özelliğinde ise, 'duygu' kelimesi geçen metinlerin %27,3’ünde 'insan', istatistiksel olarak anlamlı bir şekilde en çok geçen kelime olmuştur. Bu iki kelimenin beraber geçtiği mesajlarda, insan duygusu ifade edilmekte, özellikle Google’ın geliştirdiği yeni bir sohbet robotu üzerinden insan duygularını anlayabilen ve cevap verebilen bir yapay zekâdan bahsedilmektedir. Bu özellikte 'insan' kelimesinden sonra en çok yer alan ikinci kelime de 'Google' olmuştur. Bu aşamada, 'AS1: Sohbet robotu teknolojisine yönelik belirlenen özelliklerin tematik dağılımı nedir?' sorusu cevaplanmıştır. Her bir özellik için, istatistiksel olarak anlamlı, en çok ifade edilen kavramlardan bahsedilmiştir.

Tablo 3. Sohbet Robotu Özellikleri İçin İlişkilendirilmiş Kelime Sayısı

	Konuşma/Sohbet	Erişilebilirlik	Entegrasyon	Duygu
Anlamlılık Düzeyi Yüksek İlişkilendirilmiş Kelime Sayısı*	225	59	157	85
İstatistiksel Öneme Sahip Kelimeler ve Yüzdeleri	otomatikleştirme (%15.3)	genel (%46.7)	bileşen kullanımı (%22.4)	insan (%27.3)

* "A", "an", "the" ve "as" gibi anlamlı olmayan kelimelerin çıkarılmasının ardından ilgili kelimelerin sayısını göstermektedir.

III. III. Kelime İlişkilerini Bağlamsallaştırma ve Tematik Analizi Bulguları

Bu bölüm, her bir özelliğe karşılık gelen tema ve alt temaların belirlenmesini içermektedir. Sonuçlar, kelime sıklığı hesaplamalarının ve yüksek anlamlılık düzeyine sahip kelimelerin ($p \leq 0,05$, $p \leq 0,01$ ve $p \leq 0,001$) incelenmesini içeren tematik analiz yoluyla sunulmaktadır. Araştırma sorusu olan "AS2: Sohbet robotu teknolojisi için belirlenen özelliklerin ana temaları nelerdir?" sorusunun yanıtı burada verilmiştir. Tablo 4, her bir özellik için oluşturulan temaları ve alt temaları göstermektedir.

Konuşma/Sohbet özelliği içinde, 'otomatikleştirme' kelimesi istatistiksel olarak en anlamlı ($p \leq 0.001$) ilişkili terim olarak ortaya çıkmıştır. Dikkat çekici bir şekilde, 'konuşma/sohbet' anahtar kelimesini içeren mesajların %15,3’ü oldukça anlamlı bir istatistiksel düzeyde 'otomatikleştirme' terimine atıfta bulunmuştur. Konuşma / sohbet ile alakalı olarak dört temel tema belirlenmiştir. Bunlar; yapay zekâ çözümleri, insansı iletişim, mesajlaşma ve kişiselleştirilmiş iletişimden oluşmaktadır. Bu özelliklerin ilkinde ortaya çıkan temalar sonucunda, sohbet robotlarının yapay zekâ çözümü örneklerinden biri olduğundan bahsedilmektedir. Robotların, insansı (human-like) iletişim sağlayarak birçok farklı konuda kullanıcılara yardım ettiği ortaya çıkmaktadır. İletişim kanalı olarak bu robotların yaygın olarak mesajlaşma yoluyla kullanıldığı ifade edilmektedir. Sohbet robotlarının, kullanıcı odaklı ara yüzleri ve gerçek zamanlı etkileşim sağlayarak kişiselleştirilmiş bir iletişim deneyimi sunduğu belirtilmektedir.

Tablo 4. Belirlenen Özellikler İçin Oluşturulan Temalar

Uygulama Alanı	Temalar
Konuşma/Sohbet	1. Yapay Zekâ Çözümleri 2. İnsansı İletişim 2. Mesajlaşma 3. Kişiselleştirilmiş İletişim
Erişilebilirlik	1. Müşteri Desteği 2. Sanal Temsilci 3. Kaynak Yönetimi
Entegrasyon	1. Özelliklerin Birleştirilmesi 2. Fonksiyonellik <ul style="list-style-type: none">FaydaHızYenilik 3. Çok Amaçlılık
Duygu	1. İnsani Duygular <ul style="list-style-type: none">GüvenAlgı - HisEmpati 2. Algılama Yeteneği

Erişilebilirlik özelliği kapsamında, 'genel' ve 'sanal' terimleri istatistiksel olarak en anlamlı ($p \leq 0.001$) ilişkili kelimeler olarak ortaya çıkmıştır. Özellikle, oldukça anlamlı bir istatistiksel düzeyde, 'erişilebilirlik' anahtar kelimesini içeren mesajların %46,7'si 'genel' kelimesine atıfta bulunurken, %32,9'u 'sanal' kelimesinden bahsetmiştir. Bu bağlamda, sıklıkla kullanılan 'genel' teriminin 'genel kullanılabilirlik' ile ilgili olduğunu belirtmek gerekir. Müşteri desteği, sanal temsilci ve kaynak yönetimi burada en çok bahsedilen temalar olmuştur.

Entegrasyon özelliğinde istatistiksel olarak anlamlı ilişkilendirilmiş kelimeler içerisinde ortaya çıkan temalar şu şekildedir; özelliklerin birleştirilmesi, fonksiyonellik ve çok amaçlılık. Fonksiyonellik teması altında, güven, algı-his ve empati olarak üç alt tema belirlenmiştir. Sohbet robotlarında kullanılan özelliklerin birleştirilmesi ile sohbet robotlarının kullanımı ve erişilebilirliği ön plana çıkmaktadır. Robotların fonksiyonelliği, ne kadar fayda sağladığı, hızlı kullanımı ve yenilik ortaya koyması açısından önem arz ettiği sonucuna varılmaktadır.

Son özellikte, en çok ifade edilen 'duygu' kelimesi ile kastedilen insani duygular olmuştur. Bu özellikte, insani duygular ve algılama yeteneği olarak iki tema belirlenmiştir. İnsani duygular teması altında, sohbet robotlarının güven, algı-his ve empati özellikleri üzerinde durulmuştur. Sohbet robotlarının algılama yeteneği sayesinde, gerçeğe yakın ve güçlü bir iletişim sağlandığı belirtilmektedir.

SONUÇ VE DEĞERLENDİRME

Bu çalışmada, Twitter'dan elde edilen veri setleri üzerinde metin madenciliği teknikleri ve Twitter API kullanılarak sohbet robotlarının hangi özellikleri üzerinden daha çok gönderi paylaşıldığı ortaya konulmuştur. Sohbet robotları ile ilgili paylaşılan gönderilerin dört önemli özelliği dikkate alınarak kelime ilişkilendirme ve tematik analizi gerçekleştirilmiştir. Bu özellikler, konuşma/sohbet, erişilebilirlik, entegrasyon ve duygu olarak belirlenmiştir. Sohbet robotu anahtar kelimesi içeren toplam gönderilerde en çok geçen kelime 'müşteri', ardından 'Google' kelimesi gelmektedir. Konuşma/Sohbet özelliğinde, istatistiksel olarak anlamlı ($p \leq 0.001$) ilişkilendirilmiş kelimeler içerisinde 'otomatikleştirme', erişilebilirlik özelliğinde, 'genel' (genel kullanılabilirlik), entegrasyon özelliğinde, 'kullanım', duygu özelliğinde ise, 'insan', en çok geçen kelimeler olmuştur.

Konuşma / sohbet ile alakalı olarak dört temel tema belirlenmiştir. Bunlar; yapay zekâ çözümleri, insansı iletişim, mesajlaşma ve kişiselleştirilmiş iletişimden oluşmaktadır. Chin ve ark. (2024), da sohbet robotlarının, sosyal medya veya arama motorlarına kıyasla kullanıcılara daha kişiselleştirilmiş bilgiler sunduğunu belirtmiştir. Erişilebilirlik özelliğinde müşteri desteği, sanal temsilci ve kaynak yönetimi en çok bahsedilen temalar olmuştur. Entegrasyon özelliğinde istatistiksel olarak anlamlı ilişkilendirilmiş kelimeler içerisinde ortaya çıkan temalar şu şekildedir; özelliklerin birleştirilmesi, fonksiyonellik ve çok amaçlılık. Fonksiyonellik teması altında, güven, algı-his ve empati olarak üç alt tema belirlenmiştir. Lucas ve ark. (2014)' da çalışmalarında, insanların sohbet robotlarıyla hassas konuları tartışmaya insanlardan daha çok güven duyduğunu tespit etmiştir. Duygu özelliğinde, insani duygular ve algılama yeteneği olarak iki tema belirlenmiştir. İnsani duygular teması altında, güven, algı-his ve empati olarak üç alt tema belirlenmiştir. Jeong & Seo (2019), bir sohbet robotunun cevabının insan yanıtlarına olan doğruluğunu ve benzerliğini artıran yeni bir teknik önermektedir. Bu çalışmada, dört farklı sohbet robotuna üç tür soru ile yanıt alınması sağlandı ve 50 sorudan ortalama 29,0, 36,5 ve 40,6 yanıtla mükemmel olarak değerlendirildi. Bu çalışmada yapılan inceleme farklı olsa da kullanıcıların sohbet robotu özelliklerini dikkate alarak kullandıkları ortaya konulmuştur.

Sohbet robotlarının özelliklerinin sosyal medya verisi kullanılarak analiz edilmesine yönelik benzer çalışmalara rastlanmadığından, bu çalışma, sohbet robotları ile ilgili gelecek araştırmalar için bir temel olma özelliği taşımaktadır. Taecharungroj, (2023) benzer bir çalışmada, sohbet robotlarının en çok kullanılan örneği olan ChatGPT ne yapabilir sorusuna Twitter verisi kullanarak yaratıcı yazma, makale yazma, istem yazma, kod yazma ve soruları yanıtlama olarak beş işlevsel alan belirlemiştir.

Twitter API ile toplanan mesajların temizlenme işlemlerinden sonra elde edilen toplam 153.093 gönderi üzerinde kelime analizi ve tematik analiz işlemlerinden sonra ortaya çıkan sonuç, sohbet robotlarının her bir özelliğinin gelecekte daha da önem kazanacağı ve özelliklerin kullanıcıların istekleri doğrultusunda geliştirileceği olmuştur. Erişilebilirlik ve entegrasyon gibi teknik özelliklerin yanı sıra duygu ve sohbet özelliklerinin de ön plana çıktığı görülmüştür. Sohbet robotları, kullanıcıların günlük dilinde metin veya ses yoluyla etkileşim yoluyla hizmetlere ve bilgilere erişim sağlayan (Brandtzaeg & Følstad, 2018), 'diyalog sistemleri' olarak tanımlansa da kullanıcıların sosyal-duygusal ilişkiler kurabileceği (Bickmore ve ark., 2010) de bu çalışma ile ortaya konulmuştur. Ayrıca bu çalışma, gelecekte önemi artan bir konunun daha iyi anlaşılmasına yönelik bir adım olmuştur.

Bu çalışmanın bir sınırlaması, Twitter Uygulama Programlama Arayüzü'nün kısıtlamaları nedeniyle belirli zaman dilimleri içinde alınan mesajların kullanılmasıdır. Daha geniş zaman aralığı ve daha kapsamlı veriler kullanılarak gelecekte çalışmalar yapılması önerilmektedir. Twitter dışında diğer sosyal medya platformlarından toplanan veriler üzerinden çalışmalar yapılması, sohbet robotlarının özellikleri için karşılaştırmalı bir analiz ortaya koyması bakımından önem teşkil etmektedir. Diğer sosyal medya platformlarında sohbet robotlarının özelliklerinin nasıl algılandığı konusunda daha detaylı bilgilerin ortaya çıkacağı öngörülmektedir.

KAYNAKÇA

- Adamopoulou, E., & Moussiades, L. (2020). Chatbots: History, technology, and applications. *Machine Learning with Applications*, 2, 1-18.
- Alm, A., & Nkomo, L. (2020). Chatbot experiences of informal language learners: A sentiment analysis. *International Journal of Computer-Assisted Language Learning and Teaching (IJCALLT)*, 10(4), 51-65.
- Belfin, R., Shobana, A., Manilal, M., Mathew, A., & Babu, B. (2019). A graph based chatbot for cancer patients. *In 2019 5th International Conference on Advanced Computing & Communication Systems (ICACCS)*, 717-721.
- Bickmore, T. W., Mitchell, S. E., Jack, B. W., Paasche-Orlow, M. K., Pfeifer, L. M., & O'Donnell, J. (2010). Response to a relational agent by hospital patients with depressive symptoms. *Interacting with computers*, 22(4), 289-298.
- Brandtzaeg, P. B., & Følstad, A. (2017). Why people use chatbots. *In Internet Science: 4th International Conference, INSCI 2017, Thessaloniki, Greece, November 22-24, 2017, Proceedings 4* (pp. 377-392). Springer International Publishing.

- Brandtzaeg, P., & Følstad, A. (2018). Chatbots: changing user needs and motivations. *Interactions*, 25(5), 38–43.
- Chin, H., Lima, G., Shin, M., Zhunis, A., Cha, C., Choi, J., & Cha, M. (2023). User-chatbot conversations during the COVID-19 pandemic: study based on topic modeling and sentiment analysis. *Journal of medical Internet research*, 25, e40922.
- Croes, E., & Antheunis, M. (2021). Can we be friends with Mitsuku? A longitudinal study on the process of relationship formation between humans and a social chatbot. *Journal of Social and Personal Relationships*, 31(1), 279–300.
- Demeure, V., Niewiadomski, R., & Pelachaud, C. (2011). How Is Believability of a Virtual Agent Related to Warmth, Competence, Personification, and Embodiment? *Presence: Teleoperators & Virtual Environments*, 20(5), 431–448.
- Dharwadkar, R., & Deshpande, N. (2018). A medical chatbot. *International Journal of Computer Trends and Technology (IJCTT)*, 60(1), 41-45.
- El-Ansari, A., & Beni-Hssane, A. (2023). Sentiment analysis for personalized chatbots in e-commerce applications. *Wireless Personal Communications*, 129(3), 1623-1644.
- Feine, J., Morana, S., & Gnewuch, U. (2019). Measuring Service Encounter Satisfaction with Customer Service Chatbots using Sentiment Analysis. *14th International Conference on Wirtschaftsinformatik*, (ss.1115-71129). February 24-27, 2019, Siegen, Germany.
- Ferrara, E., Varol, O., Davis, C., Menczer, F., & Flammini, A. (2016). The rise of social bots. *Communications of the ACM*, 59(7), 96-104.
- García-Méndez, S., De Arriba-Pérez, F., González-Castaño, F. J., Regueiro-Janeiro, J. A., & Gil-Castiñeira, F. (2021). Entertainment chatbot for the digital inclusion of elderly people without abstraction capabilities. *IEEE Access*, 9, 75878-75891.
- Geyser, W. (2021, 08 23). Best AI Chatbot Platforms for 2021. [Web log post]. Retrived From: <https://influencermarketinghub.com/ai-chatbot-platforms/>
- Guynn, J. (2016, April 12). Zuckerberg’s facebook messenger launches ‘chat bots’ platform. *USA Today*. Erişim adresi: <https://goo.gl/GPg3EM>
- Jeong, S. S., & Seo, Y. S. (2019). Improving response capability of chatbot using twitter. *Journal of Ambient Intelligence and Humanized Computing*, 1-14.
- Kumar, R., Ayyasamy, R. K., Sangodiah, A., Krishnan, K., Jebna, A. K., & Theam, L. J. (2023, December). Sentiment Analysis of ChatGPT Healthcare Discourse: Insights from Twitter Data. In *2023 15th International Conference on Software, Knowledge, Information Management and Applications (SKIMA)* (pp. 220-225). IEEE.
- Kushwaha, A., Kumar, P., & Kar, A. (2021). What impacts customer experience for B2B enterprises on using AI-enabled chatbots? Insights from Big data analytics. *Industrial Marketing Management*, 98, 207-221.
- Lee, C.-W., Wang, Y.-S., Hsu, T.-Y., Chen, K.-Y., Lee, H.-Y., & Lee, L.-s. (2018). Scalable Sentiment for Sequence-to-Sequence Chatbot Response with Performance Analysis. *2018 IEEE International Conference on Acoustics, Speech and Signal Processing (ICASSP)*, 6164-6168.
- Liu, B. (2012). Sentiment analysis and opinion mining. *Synthesis lectures on human language technologies*, 5, 1–167.
- Lucas, G. M., Gratch, J., King, A., & Morency, L. P. (2014). It’s only a computer: Virtual humans increase willingness to disclose. *Computers in Human Behavior*, 37, 94-100.
- Lugano, G. (2017). Virtual Assistants and Self-Driving Cars: To what extent is Artificial Intelligence needed in Next-Generation Autonomous Vehicles? *15th International Conference on ITS Telecommunications (ITST)* (s. 1-5). IEEE.
- Nath, M. P. (2018). Chat Bot -An Edge to Customer Insight. *International Journal of Research and Scientific Innovation (IJRSI)*, 5(5), 29–32.
- Ouerhani, N., Maalel, A., Ghezela, H., & Chouri, S. (2020). Smart Ubiquitous Chatbot for COVID-19 Assistance with Deep learning Sentiment Analysis Model during and after quarantine. 1-9.
- Pang, B., Lee, L., & Vaithyanathan, S. (2002). Thumbs up? Sentiment Classification using Machine Learning Techniques. *Proceedings of the Conference on Empirical Methods in Natural Language Processing (EMNLP)*, (s. 79–86).
- Shah, P. (2020, June 27). Sentiment Analysis Using Textblob. [Web log post]. Retrived From: <https://towardsdatascience.com/my-absolute-go-to-for-sentiment-analysis-textblob-3ac3a11d524>

- Shim, Y., Lee, H., & Fomin, V. (2019). What benefits couldn't 'Joyn' enjoy?: The changing role of standards in the competition in mobile instant messengers in Korea. *Technological Forecasting and Social Change*, 139, 125-134.
- Shum, H.-y., He, X.-d., & Li, D. (2018). From Eliza to XiaoIce: challenges and opportunities with social chatbots. *Frontiers of Information Technology & Electronic Engineering*, 19(1), 10–26.
- Sidaoui, K., Jaakkola, M., & Burton, J. (2020). AI feel you: customer experience assessment via chatbot interviews. *Journal of Service Management*, 31(4), 745-766.
- Silva-Coira, F., Cortiñas, A., & Pedreira, O. (2016). Intelligent virtual assistant for gamified environments. *PACIS 2016 Proceedings*, 193.
- Taecharunroj, V. (2023). "What Can ChatGPT Do?" Analyzing Early Reactions to the Innovative AI Chatbot on Twitter. *Big Data and Cognitive Computing*, 7(1), 35.
- Takahashi, D. (2019, 06 26). The inspiring possibilities and sobering realities of making virtual beings. [Web log post]. Retrieved From: <https://venturebeat.com/2019/07/26/the-deanbeat-the-inspiring-possibilities-and-sobering-realities-of-making-virtual-beings/>
- textblob.readthedocs.io. (2021). [Web log post]. Retrieved From: <https://textblob.readthedocs.io/en/dev/quickstart.html#sentiment-analysis>
- Khosravi, M., & Azar, G. (2024). Factors influencing patient engagement in mental health chatbots: A thematic analysis of findings from a systematic review of reviews. *Digital Health*, 10, 20552076241247983.
- Thakur, N., & Han, C. (2018). An approach to analyze the social acceptance of virtual assistants by elderly people. *Proceedings of the 8th International Conference on the Internet of Things*, (s. 1-6).
- Thelwall, M. (2021). *Word association thematic analysis: A social media text exploration strategy*. New York, NY: Morgan & Claypool.
- Tran, A., Pallant, J., & Johnson, L. (2021). Exploring the impact of chatbots on consumer sentiment and expectations in retail. *Journal of Retailing and Consumer Services*, 63, 1-10.
- tweepy.org. (2021). [Web log post]. Retrieved From: <https://docs.tweepy.org/en/stable/api.html>
- Varol, O., Ferrara, E., Davis, C., Menczer, F., & Flammini, A. (2017). Online human-bot interactions: Detection, estimation, and characterization. *Proceedings of the international AAAI conference on web and social media*, 11(1), 280-289.
- Vassallo, G., Pilato, G., Augello, A., & Gaglio, S. (2010). Phase Coherence in Conceptual Spaces for Conversational Agents. *Semantic Computing* (s. 357–371).
- Wallace, R. S. (2009). *The anatomy of ALICE* (pp. 181-210). Springer Netherlands.
- Widyaningrum, P., Ruldeviyani, Y., & Dharayani, R. (2019). Sentiment Analysis to Assess the Community's Enthusiasm Towards the Development Chatbot Using an Appraisal Theory. *Procedia Computer Science*, 161, 723-730.
- Zhou, A., Jia, M., & Yao, M. (2017). *Business of bots: How to grow your company through conversation*. Topbots Inc., NY, USA.
- Zhou, L., Gao, J., Li, D., & Shum, H.-Y. (2020). The Design and Implementation of XiaoIce, an Empathetic Social Chatbot. *Computational Linguistics*, 46(1), 53-93.

Etik Beyanı : Bu çalışmanın tüm hazırlanma süreçlerinde etik kurallara uyulduğunu yazarlar beyan eder. Aksi bir durumun tespiti halinde ÖHÜİBF Dergisinin hiçbir sorumluluğu olmayıp, tüm sorumluluk çalışmanın yazar(lar)ına aittir. Bu makalenin yazarı çalışmasında kullandığı materyal ve yöntemlerin etik kurul izni ve/veya yasal özel bir izin gerektirmediğini beyan eder.

Ethics Statement : The authors declare that ethical rules were followed in the preparation of all of these pieces. In the event of a contrary situation, ÖHÜİBF Journal has no responsibility and all responsibilities belong to the author(s) of publication. The author of this article declares that the products, materials and methods presented do not require ethical committee approval and/or special legal permission.



PSİKOLOJİK DAYANIKLILIK VE İŞ TATMİNİ İLİŞKİSİNDE İÇSEL MOTİVASYONUN ARACI ROLÜ: ÖĞRETMENLER ÜZERİNE BİR ARAŞTIRMA¹

Ahmet YILDIRIM ²

Ramazan Furkan ÖZKUL ³

Nesrin KAPLAN ⁴

Muhammed Yusuf ERTEK ⁵

Öz

Bu çalışmanın amacı, öğretmenlerin psikolojik dayanıklılığının iş tatmini üzerindeki etkisini ve bu etkide içsel motivasyonun aracılık rolünü araştırmaktır. Söz konusu durum, öğretmenlerin gelecek nesillerin eğitim süreçlerinde önemli rollere sahip olmalarından dolayı önemlidir. Çünkü verilen eğitim, öğretmenlerin psikolojik durumları veya süreçleriyle ilişkilidir. Bununla birlikte öğretmenler; stres, iş tatminsizliği ve tükenmişlik gibi olumsuz durumlarla karşı karşıya kalırlar. Bu süreçte öğretmenlerin psikolojik dayanıklılıkları ve içsel motivasyonları, meslek hayatlarında karşılaştıkları zorluklarla başa çıkmalarında önemli rol oynar. İş özellikleri modeline göre de işle ilgili birtakım özelliklerin kişinin psikolojik durumunu etkileyerek, motivasyonlarını ve tatmin düzeylerini değiştirebileceği ifade edilmektedir. Bu bağlamda çalışmanın katılımcılarını Isparta'da görev yapan 169 öğretmen oluşturmaktadır. Çalışmada nicel araştırma veri toplama yöntemlerinden anket tekniği kullanılmıştır. Veriler, kolayda örnekleme yöntemi kullanılarak toplanmıştır. Elde edilen veriler, Jamovi 2.3.21 paket programı kullanılarak analiz edilmiştir. Çalışmada Minnesota Tatmin Ölçeği, Motivasyon Ölçeği ve Kısa Psikolojik Sağlık Ölçeği kullanılmıştır. Bu çalışmayla; psikolojik dayanıklılık ve içsel motivasyonun, öğretmenlerin iş tatmini üzerinde etkisi bulunan önemli unsurlar olduğu görülmüştür. Çalışmada, öğretmenlerin psikolojik dayanıklılık, iş tatmini ve içsel motivasyonları arasındaki ilişkiler tespit edilmiş aynı zamanda psikolojik dayanıklılıklarının içsel motivasyonları aracılığıyla iş tatminleri üzerinde pozitif yönde anlamlı doğrudan ve dolaylı etkisinin bulunduğu ortaya konulmuştur.

Anahtar Kelimeler : Psikolojik Dayanıklılık, İş Tatmini, Motivasyon, İçsel Motivasyon, Öğretmenler.

JEL Sınıflandırması : M10, M12

¹ Bu çalışma, 2-4 Haziran 2023 tarihleri arasında İzmir'de düzenlenen olan Ege 8. Uluslararası Sosyal Bilimler Kongresi'nde özet bildiri olarak sunulmuştur. İlgili çalışmada 06.07.2022 tarihli ve 123/12 sayılı Süleyman Demirel Üniversitesi Sosyal ve Beşerî Bilimler Etik Kurulu'ndan gerekli izinler alınmıştır.

² Süleyman Demirel Üniversitesi, İktisadi ve İdari Bilimler Fakültesi İnsan Kaynakları Yönetimi Bölümü, ahmet.yildirim@sdu.edu.tr, ORCID: 0000-0002-1208-071X

³ Süleyman Demirel Üniversitesi, İktisadi ve İdari Bilimler Fakültesi İnsan Kaynakları Yönetimi Bölümü, ramazanozkul@sdu.edu.tr, ORCID: 0000-0003-0159-9599

⁴ Süleyman Demirel Üniversitesi, İktisadi ve İdari Bilimler Fakültesi İnsan Kaynakları Yönetimi Bölümü, nesrinkaplan@sdu.edu.tr, ORCID: 0000-0002-1973-0041

⁵ Süleyman Demirel Üniversitesi, İktisadi ve İdari Bilimler Fakültesi İnsan Kaynakları Yönetimi Bölümü, muhammedyusufertek@sdu.edu.tr – ORCID: 0000-0001-8167-7723

Atıf/Citation (APA 6):

Yıldırım, A., Özkul, R. F., Kaplan, N., Ertek, M. Y. (2024). Psikolojik dayanıklılık ve iş tatmini ilişkisinde içsel motivasyonun aracı rolü: Öğretmenler üzerine bir araştırma. *Niğde Ömer Halisdemir Üniversitesi İktisadi ve İdari Bilimler Fakültesi Dergisi*, 17(4), 780-794. <http://doi.org/10.25287/ohuiibf.1429092>.

THE MEDIATING ROLE OF INTRINSIC MOTIVATION IN THE RELATIONSHIP BETWEEN PSYCHOLOGICAL RESILIENCE AND JOB SATISFACTION: A STUDY ON TEACHERS

Abstract

This study aims to investigate how teachers' psychological resiliency affects their job satisfaction and how intrinsic motivation functions as a mediating role. Teachers have significant roles in the educational systems of upcoming generations, so this is crucial. Because teachers' psychological states and processes have an impact on the education they offer. However, teachers face negative situations such as stress, job dissatisfaction and burnout. Therefore, teachers' psychological resilience and intrinsic motivation play an important role in coping with the difficulties they encounter in their professional career. According to the job characteristics model, it is stated that some job-related characteristics can affect a person's psychological state and change their motivation and satisfaction levels. In this context, the participants of the study consist of 169 teachers working in Isparta. In the study, the survey technique, one of the quantitative research data collection methods, was used. Data were collected using convenience sampling method. The data obtained was analyzed using the Jamovi 2.3.21 package program. In this study, three scales were used: the Minnesota Satisfaction Scale, the Motivation Scale and the Brief Psychological Resilience. As a result of the study, psychological resilience and intrinsic motivation were found to be important factors that have an effect on teachers' job satisfaction. The study explores the relationship between intrinsic motivation, job satisfaction, and psychological resilience. In addition, psychological resilience has been shown to have a positive and significant effect on job satisfaction, both directly and indirectly through intrinsic motivation.

Keywords : Psychological Resilience, Job Satisfaction, Motivation, Intrinsic Motivation, Teachers.

JEL Classification : M10, M12

GİRİŞ

İnsan kaynağının doğru olarak seçilmesi ve bu kaynağın etkin bir biçimde yönetilmesi kadar örgütteki bireylerin pozitif örgütsel davranışlar sergileyen kimselerden oluşması, örgütlerin başarıya ulaşmasında önemlidir (Akdemir & Açıkan, 2017). Örgütlerin sunduğu ürün ve hizmetlerin kalitesi, sahip olduğu insan kaynağına bağlıdır. İnsan kaynağına yüklenen bu değer ise onların psikolojik durumları, kişilik özellikleri, ilişki düzeyleri, sahip oldukları bilgi, beceri ve yetenek düzeylerini dikkate alınması gereken hususlar haline getirmiştir (Luthans & Youssef, 2007). Bu noktada psikolojik açıdan diğerlerine göre sağlıklı ve iyi bir ruh haline sahip olan bireylerin, işlerine ve örgütlerine karşı olumlu bir eğilime sahip oldukları söylenebilir (Doğan & Aslan, 2018). Nitekim bu durum, birey ve örgüt açısından önemli bir rol oynayan ve bireylerin pozitif psikolojik açıdan gelişimini tanımlayan psikolojik sermaye ile açıklanmaktadır (Luthans, Avolio, Avey & Norman, 2007; Luthans, Norman, Avolio & Avey, 2008). Söz konusu psikolojik sermaye; iyimserlik, öz-yeterlilik, psikolojik dayanıklılık ve umut olmak üzere dört boyutta ele alınmaktadır (Luthans, Luthans & Luthans, 2004). Ancak çalışmanın amacı doğrultusunda, bireylerin onları olumsuz yönde etkileyecek durumlarla karşılaştıklarında geliştirdikleri mekanizmaları kullanmak, hayata uyum sağlamak ve zorluklarla mücadele gücünü kapsayan psikolojik dayanıklılık/sağlamlık (Oktan, 2008) unsuru ele alınmıştır.

Birey ve örgütlerin başarısı için önemli olan diğer bir unsur, iş tatminidir. İş tatmini; bireyin işe gösterdiği duygusal tepkidir. Aynı zamanda sahip olduğu işin, beklentilerini ne düzeyde karşıladığıdır (Luthans, 1992). Bireyin işi hakkındaki olumlu duygusudur. Bu duygu, bireyin iş özelliklerini değerlendirmesi sonucunda ortaya çıkar (Robbins & Judge, 2023).

Birey ve örgütlerin etkili olabilmesi için bir diğer önemli husus motivasyondur. Motivasyon; istenilen işin başlatılması, geliştirilmesi ve sürdürülebilmesidir (Koçel, 2018: 639). Bu noktada önemli olan, çalışma süreçlerinde bireylerin amaçları doğrultusunda nasıl yönlendirileceğinin bilinmesidir. Bireylerin motive olma süreçleri dışsal (maddi ve sözlü ödül) ve içsel olmak üzere iki boyutta ele

alınmaktadır (Gagné & Deci, 2005: 331). İçsel motivasyon, bir işi başlatma ve devam ettirme konusunda kişiyi teşvik eden içsel bir güç olarak açıklanmaktadır (Timiroğlu & Balkaya, 2016: 95). Söz konusu durumda, birey dışsal bir aracıya ihtiyaç duymadan birtakım doğuştan gelen merak ve keşfetme duygusu ile hareket ederek motive olabilir. Bu motivasyon hali bireyin psikolojik, sosyal ve zihinsel gelişimi için önemli görülmektedir. Söz konusu psikolojik durum ve benzeri süreçlerin gelişimi ve bireyin içsel motive olma halinin devam edebilmesi ile kişinin iyi oluş haliyle ilişkilendirilebilir (Ryan & Deci, 2000: 56). Kişinin iyi oluş hali, çalışanların içsel motivasyonları için önem taşımaktadır. Ek olarak, iyi oluş hali literatürde psikolojik sermayenin boyutlarıyla birlikte pozitif örgütsel davranış düzeylerinin içerisinde yer almaktadır (Yammarino, Dionne, Schriesheim & Dansereau, 2008: 699).

Günümüzde artan rekabet ortamı, daha iyi niteliklere sahip kişiler yetiştirme ihtiyacı oluşturmuştur. Kişilere bu niteliklerin kazandırılmasında öğretmenlerin iyi yetiştirilmesi büyük önem taşımaktadır (Akdemir, 2013: 16). Bununla beraber öğretmenler, gelecek nesillerin eğitim süreçlerinde önemli rollere sahiptir (Sonkur, 2021). Verdikleri eğitim hizmeti, öğretmenlerin işlerini ne derece iyi yaptıklarıyla bağlantılı olmakla birlikte öğretmenlerin içinde buldukları psikolojik süreçlerle de ilişkilidir (Köse, 2022). Bu kapsamda çalışmanın örneklemini öğretmenler oluşturmaktadır. Çalışmada değinilen bilgiler ışığında, psikolojik dayanıklılıkları yüksek olan öğretmenlerin iş tatminlerinin pozitif yönde etkilenebileceği ve içsel motivasyonun bu ilişkiyi olumlu yönde etkileyeceği çıkarımında bulunulabilir. Bu bağlamda çalışmanın amacı, öğretmenlerin psikolojik dayanıklılıklarının iş tatminlerine etkisi ve içsel motivasyonun bu etkide oynadığı rolün belirlenmesidir.

I. KAVRAMSAL ÇERÇEVE

Bu başlık altında, çalışmada yer verilen değişkenler olan psikolojik dayanıklılık, iş tatmini, içsel motivasyona ve aralarındaki ilişkiye dair literatüre ve kuramsal çerçeveye değinilmiştir.

I.I. Psikolojik Dayanıklılık

Psikolojik dayanıklılık; bireyin önemli değişimlere uyum sağlama ve karşı karşıya kaldığı zorluk, sıkıntı ya da risk gibi olumsuz durumlarla baş edebilme yeteneğidir (Stewart, Reid & Mangham, 1997: 22). Belirli risk ve olumsuz koşullar altında gösterilen pozitif uyum becerisidir (Masten & Reed, 2002: 75). Aynı zamanda sıkıntı, belirsizlik, başarısızlık, çatışma, gelişme/ilerleme, pozitif anlamda değişim ve artan sorumluluk gibi süreçlerden sonra yeniden başarılı olma durumunu belirten pozitif psikolojik kapasitedir (Luthans, 2002: 702). Söz konusu psikolojik kapasite, çeşitli süreçlerden oluşmakla birlikte, geliştirilebilir ve öğrenilebilir bir yapıya sahiptir ve zamanla değişim gösterebilir (Masten, 2001: 227; Luthar & Cicchetti, 2000: 858). Bu kapasiteye sahip bireyler ise karşılaştıkları olumsuz süreci atlattıklarında eski performanslarına kısa sürede dönebilir ve değişime daha hızlı bir şekilde uyum sağlarlar. Bunların yanı sıra gerçekleri tüm açılardan kabul etmek ve beklenmeyen olaylara karşı hızlı bir şekilde aksiyon almak gibi özelliklere de sahiptirler (Luthans, Avolio & Walumbwa, 2005: 254).

I.II. İş Tatmini

İş tatmini, bireyin işi ve işinin farklı yönleri hakkındaki duygularıdır (Spector, 1997: 2). İşine karşı sahip olduğu olumlu duygusal yönelimdir (Vroom, 1964: 99). İşinden beklentisine yönelik tatmin derecesidir. Aynı zamanda çalıştığı örgütün fiziksel ve sosyal koşullarına karşı tutumudur (Schermerhorn, Hunt & Osborn, 2002: 162). Bireyin işe yönelik bu tutumunu veya tatminini belirleyen çeşitli unsurlar vardır. Bunlar; ücret ve ücret artışları, terfi/yükselme fırsatları, yöneticiler, yan haklar, çalışma arkadaşları, koşullu ödüller, çalışma koşulları, işin doğası ve kurum içi iletişimden memnuniyettir (Spector, 1997: 8). Bunların yanı sıra; tazmin (Yelboğa, 2007: 15), örgütsel adalet (Karavardar, 2015: 147), örgütsel adalet algısı, örgütsel güven algısı ve ahlaki liderlik davranışı (Yanık & Naktiyok, 2017), mesleğin isteyerek seçimi (Uslu-Divanoğlu & Usta, 2017: 123), birey-örgüt uyumu (Bağcı, 2018: 325), çalışma yaşamı kalitesi algısı ve bilinçli farkındalık (Erme & Alparlan, 2023: 220), örgütsel iklim (Güner-Kıbaroğlu, 2023: 51), psikolojik dayanıklılık (Yeşil & Mavi, 2023: 134),

kurumsal itibar (Baskındağlı & Altındağ, 2023: 148), örgüt kültürü (Yılmaz & Akay, 2022: 83), unvan (Güdelci & Kılınç, 2022: 77) ve mutluluk düzeyi (Öztürk, 2022: 737) gibi durumlar da işe yönelik tutumun belirleyicileridir.

I.III. İçsel Motivasyon

Motivasyon, insanı belli bir amaç üzere harekete geçiren güçtür (Eren, 2017: 498). İçsel motivasyon ise bu gücün kendi kendini belirleyen, otonom bir şeklidir (Levesque, Copeland, Pattie & Deci, 2010: 618). İnsanların hayatlarını yönlendirmek için ilgilendikleri ve sergiledikleri davranışlardır (Deci, 1975: 61). Aynı zamanda ilginç buldukları aktiviteleri sadece kendileri için gerçekleştirme güdüsüdür (Linnenbrink & Pintrich, 2002: 318; Gagné & Deci, 2005: 331). Bu güdü, insanların ilgilendikleri ve arzuladıkları davranışların temelindedir. Çünkü insanlar, herhangi bir aktivite veya faaliyeti; ilgi çekici, tatmin edici veya zorlayıcı bir unsur olarak algılarlar (Collins & Amabile, 1999: 299). İçsel motivasyon, insan doğasında bulunan proaktif davranma, bir etki oluşturmak için dış dünyayla etkileşim içerisinde olma ve başarıyı hissetme eğilimine dayanır. Aslında insanlar, sağlıkları yerinde olduğu takdirde diğer şeylere merak duyarlar. Dış dünyaya meydan okuma arzusundadırlar. Yeniliğe tutkunsular ve onu ararlar. İlgilerini çeken hareket, eylem, görev ve uyarılarla meşguldürler. Öğrenmeye her zaman hazırdırlar. Bahsi geçen bu durumlar ise içsel motivasyonun belirtileridir. Dolayısıyla içsel motivasyon, insanların yaşamları boyunca en uygun bir biçimde gelişim sağlamaları için kritik öneme sahiptir (Deci, 2004: 439). Bunlarla birlikte insanın gerçekleştireceği eyleme veya aktiviteye yönelik hangi içsel motivasyona sahip olması gerektiğini belirlemek güçtür, çünkü içsel motivasyon, insanın kendisi ile gerçekleştirdiği/gerçekleştireceği faaliyet arasındadır. Yani insanın spesifik bir davranış sergilemesi onun içsel motivasyonuna bağlıyken diğer bir insan için aynı durum geçerli olmayabilir (Ryan & Deci, 2000: 56).

I.IV. Kuramsal Çerçeve, Değişkenler Arası İlişkiler ve Hipotezlerin Geliştirilmesi

İş özellikleri modeli (Hackman & Oldham, 1975), işle ilgili birtakım özelliklerin kişinin psikolojik durumunu etkileyerek, motivasyonlarını ve tatmin düzeylerini değiştirebileceğini ileri sürer. Dolayısıyla bu modelin çalışmada yer alan psikolojik dayanıklılık, içsel motivasyon ve iş tatmini değişkenlerinin ilişkisi açısından temel bir dayanak oluşturduğu söylenebilir. Modelde işe ilişkin beş boyut bulunmaktadır. Bunlar; beceri çeşitliliği, görev kimliği, görev anlamlılığı, özerklik ve geribildirimdir. Bu boyutlar, önemli psikolojik durumlar bağlamında; beceri çeşitliliği, görev kimliği ve görev anlamlılığı boyutları deneyimlenen iş anlamlılığıyla, özerklik boyutu iş çıktılarında elde edilen sorumlulukla ve geribildirim ise çalışma faaliyetlerinin sonuçlarına ilişkin durumları açıklayacak şekilde şematize edilmiştir. Bu modelde işin temel özellikleri ve önemli psikolojik durumların olumlu olması halinde elde edilen bireysel ve iş ile ilgili çıktılarının yüksek içsel iş motivasyonuna, işle ilgili tatmine ve işe devamsızlık oranının düşmesi gibi önemli durumların oluşabileceği ortaya koyulmuştur (Hackman & Oldham, 1975: 161).

Literatürde yapılan çalışmalar, bireylerin psikolojik açıdan dayanıklı olmalarının iş tatminlerini olumlu yönde etkilediğini göstermektedir (Larrabee ve ark., 2010; Britton, 2008). Yapılan diğer bir çalışmada, bireylerin psikolojik dayanıklılık seviyeleriyle örgütsel bağlılık, mutlu olma hali ve iş tatmini değişkenleri arasında anlamlı ilişkiler bulunmuştur (Youssef & Luthans, 2007). Bunun yanı sıra bireylerin psikolojik dayanıklılıkları ile iş tatminleri arasında benzer yönlü ilişkilerin varlığı tespit edilmiş ve psikolojik dayanıklılıkları yüksek olan bireylerin işlerine olan tatminlerinin yüksek olduğu görülmüştür (Larson & Luthans, 2006; Çetin & Basım, 2011). Dolayısıyla psikolojik olarak dayanıklı olan bireylerin iş yaşamlarından elde ettikleri haz ve mutluluğun daha fazla olacağı söylenebilir.

H₁: Öğretmenlerin psikolojik dayanıklılıkları, iş tatminlerini pozitif yönde etkiler.

Bireylerin yüksek psikolojik dayanıklılığa sahip olmaları, onların karşılaştıkları zorlukların üstesinden gelmelerine ve kendilerine verilen görevleri etkin bir şekilde gerçekleştirmelerine katkıda bulunur (Avey, Reichard, Luthans & Mhatre, 2011). Aynı zamanda bu bireyler, karşılaştıkları/karşılaşacakları olumsuz durumlara karşı kolayca uyum sağlayabilirler (Luthans, Avey,

Avolio, Norman & Combs, 2006). Bu gibi durumlar da bireylerin işlerinden duydukları gururu ve iş hazzını beraberinde getirirken içsel motivasyonlarına olumlu yönde etki eder (Kanbur, Kanbur & Özdemir, 2017), çünkü bireylerin çalışma ortamında yaşadığı psikolojik durumlar, onların işlerine motive olmalarını sağlar (Hackman & Oldham, 1975). Bu bağlamda aşağıdaki hipotez oluşturulmuştur.

H₂: Öğretmenlerin psikolojik dayanıklılıkları, içsel motivasyonlarını pozitif yönde etkiler.

Literatürde yapılan araştırmalar, bireylerin içsel motivasyonu ve iş tatmini arasında pozitif yönlü ilişkiler olduğunu göstermektedir (Huang & Van de Vliert, 2003; Brown & Huning, 2010; Masvure, Ruggunan & Maharaj, 2014; Raza, Akhtar, Husnain & Akhtar, 2015; Sartono & Ardhani, 2015; Akdemir & Açıan, 2017; Doğan & Aslan, 2018). Aynı zamanda içsel motivasyonun bireylerin iş tatminini artırdığı görülmüştür (Künye & Aydınatan, 2020; Bakan & Yılmaz, 2021; Aljumah, 2023). Bunların yanı sıra öz belirleme kuramına göre bireyler, içsel motivasyona sahip olduklarında daha yüksek performans sergilerler (Köse, 2019). Bireylerin sergilediği performans ise onların iş tatminini sağlamaktadır (Akçay, 2012). Dolayısıyla bireylerin içsel motivasyonu yüksekse işlerine karşı olumlu duygulara sahip olacakları söylenebilir.

H₃: Öğretmenlerin içsel motivasyonları, iş tatminlerini pozitif yönde etkiler.

İçsel motivasyon, başarıyı hissetme eğilimine dayanır. Bu durum, dışsal nedenler ya da ödüllerden ziyade bir meydan okuma veya eğlence amaçlandığında deneyimlenir (Deci, 2004: 439). Dolayısıyla psikolojik açıdan dayanıklı olan bireyler, diğerlerinden daha çok motive olacağı ve zorluklara daha fazla göğüs gerebilecekleri için içsel motivasyonları da olumlu yönde etkilenecektir (Tunalılar & Turgut, 2020: 458). Bunlarla birlikte psikolojik dayanıklılığın bireylerin kendine güveninde olumlu yönde etkisi olduğu ve böylece bireylerin hayatlarının belirli alanlarında birtakım görevleri yerine getirirken psikolojik dayanıklılıklarını yansıttıkları bilinmektedir. Dolayısıyla bireyin sahip olduğu psikolojik kaynaklar, bireyin içsel motivasyonunu olumlu yönde etkileyebilir. Literatürde yapılan araştırmalar da bireylerin psikolojik açıdan dayanıklı olmalarının iş tatminlerini olumlu yönde etkilediğini göstermektedir. Nitekim içsel motivasyonun, söz konusu değişkenlerin ilişkisinde aracı rol oynadığını gösteren çalışmalar (Doğan & Aslan, 2013; Siu, Bakker & Jiang, 2014; Uzunbacak, Erhan & Karagöz, 2023) bulunmaktadır. Verilen bilgiler doğrultusunda aşağıdaki hipotez geliştirilmiştir.

H₄: Öğretmenlerin psikolojik dayanıklılıkları ile iş tatminleri ilişkisinde, içsel motivasyonları aracı rol oynar.

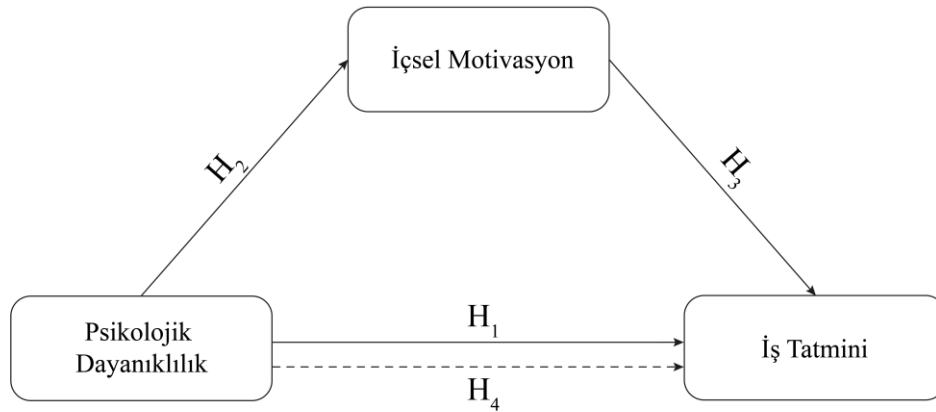

Şekil 1. Araştırma Modeli

II. YÖNTEM

Bu çalışmada nicel araştırma yöntemlerinden ilişkisel araştırma modelinde tasarlanmıştır. Çalışmanın amacı doğrultusunda araştırmaya katılan kişilerden elde edilen veriler, Jamovi 2.3.21 paket programı kullanılarak analiz edilmiştir. Analiz sürecinin ilk aşamasında verilerin kontrolü sağlanmıştır.

Ardından geçerlik ve güvenirlik analizleri yapılmıştır. Son olarak değişkenler arası ilişkiler incelenmiştir.

III.I. Katılımcılar

Araştırmanın katılımcılarını Isparta'nın çeşitli kamu kurum ve kuruluşlarında görev yapmakta olan 169 öğretmen oluşturmaktadır. Ulaşılan katılımcı sayısı, toplam madde sayısının en az dört katı (MacCallum, Widaman, Preacher, Hong, 2001: 636) olduğundan istatistiksel olarak yeterli olduğu söylenebilir. Katılımcıların %61,5'i erkek ve %38,5'i kadındır. Bu kişilerin %71,6'sının evli ve %28,4'ünün bekar/boşanmış oldukları görülmüştür. Mesleki kıdemleri ise %40,8'inin 1-5 yıl arası, %24,9'unun 6-10 yıl arası, %24,3'ünün 11-15 yıl arası, %3'ü 16-20 yıl arasında ve %7,1'i ise 21 yıldan fazladır.

III.II. İşlem

Bu çalışmanın etik onayı, Süleyman Demirel Üniversitesi Sosyal ve Beşerî Bilimler Etik Kurulu'ndan 06.07.2022 tarihli ve 123/12 sayılı karar ile alınmıştır. Araştırma verileri, 2022 yılı Eylül ayı içerisinde elden toplanmıştır. Veri toplama sürecinde katılımcılara çalışmanın amacı hakkında sözlü ve yazılı bildirim yapılmıştır. Bununla birlikte araştırmaya katılımın gönüllülük esaslı olduğu belirtilmiş ve soru formunu doldurmayı istedikleri zaman bırakabilecekleri ifade edilmiştir.

III.III. Veri Toplama Araçları

Araştırma kapsamında toplamda 35 maddeden oluşan 3 ölçüm aracı kullanılmıştır. Ölçüm araçlarının derecelendirilmesi beşli likert tipi ölçekle sağlanmıştır. Bununla birlikte araştırmaya katılım sağlayanların demografik özelliklerinin tespiti için 4 soru sorulmuştur. Veri toplama araçlarına yönelik bilgilere ise aşağıda değinilmiştir.

Minnesota Tatmin Ölçeği-Kısa Formu; Weiss, Dawis, England ve Lofquist (1967) tarafından geliştirilmiş olup; Türkçe uyarlamasını Baycan (1985) gerçekleştirmiştir. Bu ölçüm aracı; 2 boyut (içsel ve dışsal tatmin) ve 20 maddeden oluşmaktadır. Ancak tek bir boyut (genel tatmin) altında da değerlendirilmesi yapılabilmektedir (Weiss, Dawis, England & Lofquist 1967: 4).

Motivasyon Ölçeği; Dündar, Özutku ve Taşpınar (2007) tarafından literatürdeki ölçekler dikkate alınarak oluşturulmuştur. İçsel ve dışsal motivasyon olmak üzere 2 boyut ve 24 maddedir. Ancak çalışmanın amacı doğrultusunda sadece içsel motivasyon boyutu kullanılmıştır.

Kısa Psikolojik Sağlık Ölçeği; Smith ve arkadaşları (2018) tarafından literatüre kazandırılmıştır. Türkçe uyarlamasını ise Doğan (2015) gerçekleştirmiştir. Tek boyut ve 6 maddeden oluşmaktadır. Bu maddelerin üçü ters kodlanmıştır. Analiz sürecine geçilmeden ters kodlamaya ilişkin gerekli düzenleme yapılmıştır.

III.IV. Verilerin Analizi

Çalışmada öncelikle ölçüm araçlarının yapı geçerliliklerinin test edilmesi için doğrulayıcı faktör analizi gerçekleştirilmiştir. Bu doğrultuda Minnesota Tatmin Ölçeği'nden üç madde, Kısa Psikolojik Sağlık Ölçeği'nden ve içsel motivasyon boyutundan bir madde gerekli faktör yüklerini taşıyamaları nedeniyle ilgili modellerden çıkarılmıştır. Bununla birlikte istatistik programının önerdiği modifikasyonlar, kuramsal alt yapılar çerçevesinde yapılmıştır. Yapılan işlemler neticesinde elde edilen uyum değerleri, kabul edilebilir ve iyi düzeydedir (bkz. Tablo 1.).

Tablo 1. Ölçüm Araçlarının İyi Uyum Değerleri

Ölçüm Araçları	χ^2/df	RMSEA	CFI	TLI	SRMR
Minnesota Tatmin Ölçeği	1.995 (İyi Uyum)	.077 (Kabul Edilebilir)	.930 (Kabul Edilebilir)	.917 (Kabul Edilebilir)	.060 (Kabul Edilebilir)
Kısa Psikolojik Sağlamlık Ölçeği	1.238 (İyi Uyum)	.038 (İyi Uyum)	.996 (İyi Uyum)	.991 (İyi Uyum)	.025 (İyi Uyum)
İçsel Motivasyon	1.946 (İyi Uyum)	.075 (Kabul Edilebilir)	.971 (İyi Uyum)	.953 (İyi Uyum)	.040 (İyi Uyum)
Kabul Edilebilir Uyum*	≤ 5	$<.08$	$>.90$	$>.90$	$<.08$
İyi Uyum*	≤ 3	$<.05$	$>.97$	$>.95$	$<.05$

* Schumacker & Lomax, 2015: 112; Meydan & Şeşen, 2015: 37

Doğrulayıcı faktör analizi gerçekleştirildikten sonra verilerin normal dağılıma uyup uymadığı ve iç güvenilirlik katsayıları incelenmiştir. Değişkenlerin çarpıklık ve basıklık değerleri, -1 ile +1 arasındadır. Dolayısıyla değişkenler, normal dağılım şartını sağlamaktadır (bkz. Morgan, Leech, Gloeckner, Barret, 2011: 51). Bunun yanı sıra Cronbach Alpha (α) iç güvenilirlik katsayıları ile açıklanan ortalama varyans (AVE) ve bileşik güvenilirlik (CR) değerleri, ölçüm araçlarının oldukça güvenilir olduğunu göstermektedir (Hinton, McMurray & Brownlow, 2014: 359) (bkz. Tablo 2.).

III. BULGULAR

Yapılan analizler neticesinde verilere parametrik testler uygulanmıştır. Bu kapsamda öncelikle değişkenler arası ilişkinin incelenmesi için korelasyon analizi gerçekleştirilmiştir (bkz. Tablo 2.).

Tablo 2. Değişkenler Arası İlişkiler

Değişkenler	Cronbach Alpha (α)	CR	AVE	Ç./B.	Ort.	S.S.	1	2	3
1 İş Tatmini	.932 ¹⁷	.932	.455*	.246/- .894	3.08	.995	-		
2 Psikolojik Dayanıklılık	.798 ⁵	.812	.482*	.024/- .789	3.16	1.09	.810***	-	
3 İçsel Motivasyon	.875 ⁸	.875	.473*	.220/- .642	3.11	1.07	.726***	.803***	-

* Fornell ve Larcker (1981)'e göre, CR değeri .70'nin üzerinde olduğu için .50 altındaki AVE değeri kabul görmektedir.

*** $p < .001$ – Üslü sayı: Analize dahil edilen madde sayısı. Ç./B.: Çarpıklık ve Basıklık

Tablo 2 incelendiğinde en yüksek anlamlı ilişkinin iş tatmini ile psikolojik dayanıklılık arasında ($r = .810$; $p < .001$) olduğu görülmüştür. Bununla birlikte en düşük anlamlı ilişki ise içsel motivasyon ile psikolojik dayanıklılık arasındadır ($r = .726$; $p < .001$).

Değişkenler arasındaki ilişkinin tespit edilmesinin ardından çalışmanın amacı doğrultusunda aracı etki analizi gerçekleştirilmiştir (bkz. Tablo 3. ve Tablo 4). Bu süreçte bootstrap seçeneği kullanılmış ve analiz 5.000 yeniden örnekleme üzerinden gerçekleştirilmiştir.

Tablo 3. Aracı Etki Analizi

Effect	Estimate	S. E.	%95 Confidence Interval		Z	p	%Mediation
			Lower	Upper			
Dolaylı	.469	.070	.339	.622	6.68	<.001	70.8
Doğrudan	.194	.085	.018	.360	2.27	.023	29.2
Toplam	.663	.049	.569	.758	13.55	<.001	100.0

Tablo 3'e göre psikolojik dayanıklılığın iş tatmini üzerindeki doğrudan etkisi ve psikolojik dayanıklılığın, içsel motivasyon aracılığıyla iş tatmini üzerindeki dolaylı etkisi anlamlıdır. Bununla birlikte psikolojik dayanıklılığın iş tatmini üzerindeki toplam etkisinin %70,8'lik kısmı dolaylı etki ve %29,2'lik kısmı ise doğrudan etkidir. Elde edilen bulgulara göre öğretmenlerin psikolojik dayanıklılıkları onların içsel motivasyonlarını artırmaktadır. Artan içsel motivasyonları neticesinde de iş tatmin düzeyleri yükselmektedir.

Tablo 4. Etki Katsayıları

	Estimate	S. E.	%95 Confidence Interval		Z	p
			Lower	Upper		
Psikolojik Dayanıklılık → İçsel Motivasyon	.787	.047	.690	.879	16.48	<.001
İçsel Motivasyon → İş Tatmini	.596	.078	.443	.755	7.58	<.001
Psikolojik Dayanıklılık → İş Tatmini	.194	.085	.018	.360	2.27	.023

Psikolojik dayanıklılık değişkeninin içsel motivasyon değişkenine olan etkisi Est.: 0.787; $p < .001$ düzeyindedir. İçsel motivasyon değişkeni ise iş tatmini Est.: 0.596; $p < .001$ düzeyinde açıklamaktadır. Aynı zamanda psikolojik dayanıklılığın içsel motivasyon aracılığıyla iş tatmini üzerindeki doğrudan etkisinin Est.: 0.194; $p = .023$ düzeyinde; dolaylı etkisinin ise Est.: 0.469; $p < .001$ düzeyinde olduğu görülmüştür (bkz. Tablo 4. ve Şekil 1.). Bu bulgu, doğrudan etkinin orta derece (Est.: 0.194) ve dolaylı etkinin yüksek derece (Est.: 0.469) kuvvette olduğunu göstermektedir (bkz. Preacher & Kelley, 2011: 107).

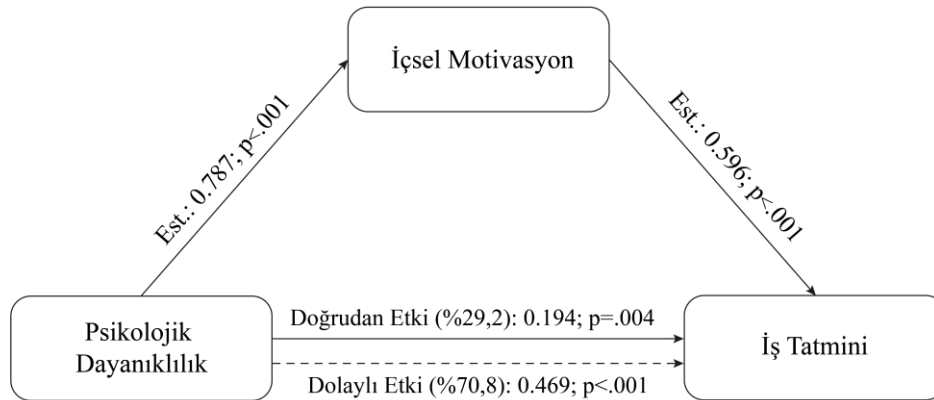

Şekil 2. Aracı Etki Modeli

Elde edilen bulgulara göre öğretmenlerin işlerinden tatmin olmalarında içsel motivasyonları doğrudan olumlu yönde etkilidir. Bununla birlikte iş tatminine etki eden değişkenlerden olan psikolojik dayanıklılığın da iş tatmini üzerinde yüksek derecede dolaylı etkiye sahiptir.

SONUÇ VE DEĞERLENDİRME

Bu çalışmada öğretmenlerin psikolojik dayanıklılıkları, iş tatminleri ve içsel motivasyonları arasındaki ilişki incelenmiştir. Elde edilen bulgular, değişkenler arasında yüksek derecede ilişki olduğunu göstermektedir. Matos, Neushotz, Griffin ve Fitzpatrick (2010), Erkuş ve Fındıklı (2013), Zhang ve ark. (2020), Onan, Turhan ve Helvacı (2021) tarafından yapılan araştırmalarda psikolojik dayanıklılık ile iş tatmini arasında çeşitli düzeylerde anlamlı ilişkilerin tespit edildiği görülmüştür. Bu ilişkiler; bireylerin işlerinden memnuniyet düzeyleriyle karşı karşıya kaldığı zorluk, sıkıntı ya da risk gibi olumsuz durumlara gösterdikleri tepki arasındaki ilişkiye yönelik bir anlayışa işaret etmektedir. Larson ve Luthans (2006), Akçay (2012), Saracel, Taşseven ve Kaynak (2016), Doğan ve Aslan (2018) tarafından yapılan araştırmalarda içsel motivasyon ile iş tatmini arasında da anlamlı ilişkiler bulunduğu görülmüştür. Söz konusu ilişkiler, bu çalışmanın bulgularıyla örtüşmektedir.

Yukarıda değinilen bulguların yanı sıra bu çalışmayla psikolojik dayanıklılığın içsel motivasyon aracılığıyla iş tatmini üzerinde pozitif yönde anlamlı doğrudan ve dolaylı etkisinin bulunduğu görülmüştür. Buna göre öğretmenlerin işlerinden duydukları memnuniyet, onların içsel motivasyonlarına ve olumsuz durumlara gösterdikleri tepkilere bağlıdır. Dolayısıyla öğretmenlerin yüksek psikolojik dayanıklılığa sahip olmaları, onların işlerinden duydukları memnuniyet düzeyini olumlu yönde etkilemektedir. Bu ilişkide öğretmenlerin içsel motivasyonları da önemli bir etkiye sahiptir. Yani öğretmenler psikolojik açıdan dayanıklılıklarsa içsel motivasyon düzeyleri yüksek olur. Bu içsel motivasyon da onların işlerinden memnuniyet ve beklentilerine yönelik tatmin düzeylerini artırır. Çünkü bir bireyin işinden memnuniyeti, onun hayatını yönlendirmek için ilgilendiği ve sergilediği davranışlarla ilişkilidir. Literatürdeki araştırmalar da (Ahmed, Nawaz, Iqbal, Ali, Shaukat & Usman, 2010; Stringer, Didham & Theivananthampillai, 2011; Goetz ve ark., 2012; Bakan & Yılmaz 2021) bu durumu destekler niteliktedir. Bu bağlamda öğretmenlerin işlerinden mutlu olmaları, psikolojik dayanıklılıklarına bağlı olmakla birlikte daha çok içsel motivasyon düzeyleriyle ilişkilidir. Ancak içsel motivasyon düzeyleri de psikolojik dayanıklılıklarıyla bağlantılı olduğundan, bu iki unsurun da sağlanmış olması öğretmenlerin iş tatminlerini artırmaktadır.

Yapılan bu çalışmayla; psikolojik dayanıklılık ve içsel motivasyonun, öğretmenlerin iş tatmini üzerinde etkisi bulunan önemli unsurlar olduğu görülmüştür. Özellikle öğretmenlerin psikolojik dayanıklılıkları ve içsel motivasyonları üzerine literatürde çeşitli çalışmaların (Roman-Oertwig, 2004; Beltman, Mansfield & Price, 2011; Nadim, Chaudhry, Kalyar & Riaz, 2012; Sezgin, 2012; Bozkurt & Levent, 2021; Han, 2021) bulunması konunun önemine işaret etmektedir. Bunlarla birlikte Asfahani (2024) öğretim üyeleri arasında psikolojik dayanıklılık ve iş tatmini arasındaki ilişkiye dikkat çekmiştir. Arnup ve Bowles (2016) ise yüksek psikolojik dayanıklılık düzeyinin, öğretmenlerin mesleklerine karşı olan memnuniyetini artırabileceğini ve meslekten ayrılma niyetlerini azaltabileceğini öne sürmüştür. Bayrakçı ve Kaya (2024) da yaptıkları çalışmayla öğretmenlerin psikolojik dayanıklılık düzeyleri arttıkça işlerinden tatmin olma derecelerinin arttığını göstermiştir. Zewude ve Hercz (2024) psikolojik sermayenin öğretmenlerin mutluluğunu katkı sağladığı ve bu etkide motivasyonun doğrudan rol oynadığını belirtmiştir. Akpınar, Akpınar, Ağbulut, Püllü ve Pekince (2024), öğretmenlerin motivasyon düzeylerinin iş tatminlerini olumlu yönde etkilediği tespit etmiştir. Bunların yanı sıra öğretmenliğin birçok açıdan stres unsurları içeren ve durumlara hızlı şekilde tepki verilmesini gerektiren bir meslek olduğu söylenebilir. Bu nedenle eğitim yöneticileri veya okul müdürleri, öğretmenlerin psikolojik dayanıklılık düzeylerinin geliştirilmesine yönelik eğitim programları gerçekleştirebilirler, çünkü söz konusu eğitim programları, onların içsel motivasyon düzeylerine olumlu yönde katkı sağlayabilir ve bu sayede öğretmenler yaptıkları işten memnun olabilirler. Bu sayede buldukları okulların ve öğrencilerinin başarılarına olumlu yönde katkıda bulunabilirler. Dolayısıyla gelecek neslin daha iyi yönde yetiştirilmesine olanak sağlanabilir.

Sonraki çalışmalarda daha geniş örneklemeler üzerinde çalışılabilir. İlkokul, ortaokul ve liseler bağlamında çeşitli araştırmalar tasarlanabilir. Kamu ve özel okullarda görev yapan öğretmenler bağlamında araştırmalar yapılabilir. Aynı zamanda öğretmenlerle birebir görüşülerek veya onları gözlemleyerek nitel veriye dayalı farklı çalışmalar gerçekleştirilebilir. Çalışmanın değişkenlerine öğretmenlerin performans düzeyleri de eklenerek örgütsel bağlamda önemli çıktılar elde edilebilir.

KAYNAKÇA

- Ahmed, I., Nawaz, M. M., Iqbal, N., Ali, I., Shaukat, Z., & Usman, A. (2010). Effects of motivational factors on employees job satisfaction a case study of university of the Punjab, Pakistan. *International Journal of Business and Management*, 5(3), 70—80. <https://doi.org/10.5539/ijbm.v5n3p70>
- Akçay, V. H. (2012). Pozitif psikolojik sermayenin iş tatmini ile ilişkisi. *Kahramanmaraş Sütçü İmam Üniversitesi İktisadi ve İdari Bilimler Fakültesi Dergisi*, 2(1), 123 —140.
- Akdemir, A. S. (2013). Türkiye'de öğretmen yetiştirme programlarının tarihçesi ve sorunları. *Turkish Studies*, 8(12), 15—28. <https://doi.org/10.7827/TurkishStudies.5706>
- Akdemir, B., & Açıkan, A. M. (2017). Psikolojik sermaye ve iş tatmini ilişkisini belirlemeye yönelik bir araştırma. *Akademik Yaklaşımlar Dergisi*, 8(2), 57 —79.
- Akpınar, A. M., Akpınar, C., Ağbulut, Ü., Püllü, N. D., & Pekince, S. (2024). Mesleki motivasyonun iş tatmini üzerindeki etkisi: öğretmenler üzerinde bir inceleme. *Balkan & Near Eastern Journal of Social Sciences*, 10(2), 23—29.
- Aljumah, A. (2023). The impact of extrinsic and intrinsic motivation on job satisfaction: The mediating role of transactional leadership. *Cogent Business & Management*, 10(3). <https://doi.org/10.1080/23311975.2023.2270813>
- Arnup, J. L., & Bowles, T. (2016). Should i stay or should i go? resilience as a protective factor for teachers' intention to leave the teaching profession. *Australian Journal of Education*, 60(3), 229—244. <https://doi.org/10.1177/0004944116667620>
- Asfahani, A. (2024). Nurturing the scientific mind: resilience and job satisfaction among saudi faculty. *Frontiers in Psychology*, 15. <https://doi.org/10.3389/fpsyg.2024.1341888>
- Avey, J. B., Reichard, R. J., Luthans, F., & Mhatre, K. H. (2011). Meta-analysis of the impact of positive psychological capital on employee attitudes, behaviors, and performance. *Human Resource Development Quarterly*, 22(2), 127 —152. <https://doi.org/10.1002/hrdq.20070>
- Bağcı, B. (2018). Birey-örgüt uyumunun iş tatmini üzerine etkisi: Sağlık kurumlarında bir araştırma. *MANAS Sosyal Araştırmalar Dergisi*, 7(4), 307 — 328.
- Bakan, İ., & Yılmaz, S. (2021). İçsel ve dışsal motivasyonun iş tatminine etkisi: Bir alan araştırması. *Artvin Çoruh Üniversitesi Uluslararası Sosyal Bilimler Dergisi*, 7(2), 1—14. <https://doi.org/10.22466/acusbd.963133>
- Baskındağlı, Y., & Altındağ, E. (2023). Sağlık sektöründe içsel pazarlama ve kurumsal itibarın çalışanların iş tatmini ve örgütsel bağlılıklarına etkisi. *Girişimcilik ve Kalkınma Dergisi*, 17(2), 129 —153.
- Baycan, F. A. (1985). *Analysis of several aspects of job satisfaction between different occupational groups* [Yüksek Lisans Tezi]. Boğaziçi Üniversitesi.
- Beltman, S., Mansfield, C., & Price, A. (2011). Thriving not just surviving: A review of research on teacher resilience. *Educational Research Review*, 6(3), 185—207. <https://doi.org/10.1016/j.edurev.2011.09.001>
- Bozkurt, D., & Levent, F. (2021). Öğretmenlerin psikolojik dayanıklılık ile tükenmişlik düzeyleri arasındaki ilişki. *OPUS Uluslararası Toplum Araştırmaları Dergisi*, 18(44), 7968—8000. <https://doi.org/10.26466/opus.937692>
- Britton, D. M. (2008). Gender and society: From the editor. *Gender and Society*, 22(1), 5 —7. <https://doi.org/10.1177/0891243207311698>
- Brown, H., & Huning, T. (2010). Intrinsic motivation and job satisfaction: The intervening role of goal orientation. *Allied Academies International Conference. Academy of Organizational Culture, Communications and Conflict. Proceedings; Arden*, 15(1), 1 —5.
- Collins, M. A., & Amabile, T. M. (1999). Motivation and creativity. In R. J. Sternberg (Ed.), *Handbook of creativity* (pp. 297 —312). Cambridge: Cambridge University Press.

- Çetin, D., & Basım, H. N. (2011). Psikolojik dayanıklılığın iş tatmini ve örgütsel bağlılık tutumlarındaki rolü. *İŞGÜÇ - Endüstri İlişkileri ve İnsan Kaynakları Dergisi*, 13(3), 79 —94. <https://doi.org/10.4026/1303-2860.2011.184.x>
- Deci, E. L. (1975). *Intrinsic motivation*. New York: Plenum Press.
- Deci, E. L. (2004). Intrinsic motivation and self-determination. *Encyclopedia of Applied Psychology*, 437 —448. <https://doi.org/10.1016/b0-12-657410-3/00689-9>
- Doğan, S., & Aslan, M. (2018). Psikolojik sermaye, içsel motivasyon ve iş tatmini ilişkisi. *Ömer Halisdemir Üniversitesi İktisadi ve İdari Bilimler Fakültesi Dergisi*, 11(3), 112 —125. <https://doi.org/10.25287/ohuibf.423129>
- Doğan, T. (2015). Kısa Psikolojik Sağlık Ölçeği'nin Türkçe uyarlaması: Geçerlik ve güvenirlik çalışması. *The Journal of Happiness & Well-Being*, 3(1), 93 —102
- Dündar, S., Özutku, H., & Taşpınar, F. (2007). İçsel ve dışsal motivasyon araçlarının işgörenlerin motivasyonu üzerindeki etkisi: Ampirik bir inceleme. *Gazi Üniversitesi Ticaret ve Turizm Eğitim Fakültesi Dergisi*, 2, 105 —119
- Eren, E. (2017). *Örgütsel davranış ve yönetim psikolojisi* (16. Baskı). İstanbul: Beta.
- Erkuş, A., & Fındıklı, M. A. (2013). Psikolojik sermayenin iş tatmini, iş performansı ve işten ayrılma niyeti üzerindeki etkisine yönelik bir araştırma. *İstanbul Üniversitesi İşletme Fakültesi Dergisi*, 42(2), 302 —318
- Erme, T., & Alparlan A. M. (2023). Kadın akademisyenlerin işteki mutluluğu ve tatmini için ne gerekli? Çalışma yaşamı kalitesi ve bilinçli farkındalık bağlamında bir araştırma. *Süleyman Demirel Üniversitesi Vizyoner Dergisi*, 14(37), 205—225. <https://doi.org/10.21076/vizyoner.1133815>
- Fornell, C., & Larcker, D. F. (1981). Evaluating structural equation models with unobservable variables and measurement error. *Journal of Marketing Research*, 18(1), 39—50 <https://doi.org/10.2307/3151312>
- Gagné, M., & Deci, E. L. (2005). Self-determination theory and work motivation. *Journal of Organizational Behaviour*, 26, 331—362. <https://doi.org/10.1002/job.322>
- Goetz, K., Campbell, S. M., Broge, B., Dörfer, C. E., Brodowski, M., & Szecsenyi, J. (2012). The impact of intrinsic and extrinsic factors on the job satisfaction of dentists. *Community Dentistry and Oral Epidemiology*, 40(5), 474—480. <https://doi.org/10.1111/j.1600-0528.2012.00693.x>
- Güdelci, R., & Kılınc, K. (2022). Akademisyen bakış açısıyla iş tatmini ve performans arasındaki ilişki: Batman üniversitesi örneği. *Al Farabi Uluslararası Sosyal Bilimler Dergisi*, 7(4), 60 —80. <https://doi.org/10.46291/Al-Farabi.070405>
- Güner-Kıbaroğlu, G. (2023). How we manage to diversity: Diversity climate effect of job satisfaction. *Research Studies Anatolia Journal*, 6(1), 38—65. <https://doi.org/10.33723/rs.1211934>
- Hackman, J. R., & Oldham, G. R. (1975). Development of the job diagnostic survey. *Journal of Applied Psychology*, 60(2), 159 —170. <https://doi.org/10.1037/h0076546>
- Han, W. (2021). Chinese English as a foreign language teachers' job satisfaction, resilience, and their psychological well-being. *Frontiers in Psychology*, 1—10 <https://doi.org/10.3389/fpsyg.2021.800417>
- Hinton, P. McMurray, I., & Brownlow, C. (2014). *SPSS explained* (2nd ed.). London: Routledge.
- Huang, X., & Van De Vliert, E. (2003). Where intrinsic job satisfaction fails to work: National moderators of intrinsic motivation. *Journal of Organizational Behavior*, 24(2), 159 —179. <https://doi.org/10.1002/job.186>
- Kanbur, E., Kanbur, A., & Özdemir, B. (2017). Psikolojik dayanıklılık ile örgütsel vatandaşlık davranışı arasındaki ilişkide iş doyumunun aracılık rolü: Havacılık sektöründe bir araştırma. *İş ve İnsan Dergisi*, 4(2), 127 —141. <https://doi.org/10.18394/iid.321941>
- Karavardar, G. (2015). Örgütsel adaletin iş tatmini, örgütsel bağlılık ve işten ayrılma niyet üzerindeki etkisi. *Uluslararası Yönetim İktisat ve İşletme Dergisi*, 11(26), 139—150. <https://doi.org/10.17130/ijmeb.2015.11.26.688>
- Koçel, T. (2018). *İşletme Yöneticiliği*. İstanbul: Beta Basım Yayım.
- Köse, E. (2019). Çalışanların iş tatmini algıları ile iş motivasyonu düzeyleri arasındaki ilişkinin araştırılması. *Bilecik Şeyh Edebali Üniversitesi Sosyal Bilimler Dergisi*, 4(1), 131 —148. <https://doi.org/10.33905/bseusbed.518499>
- Köse, F. (2022). Öğretmenlerin psikolojik sağlamlıkları ve kendini işe vermeleri üzerine korelasyonel bir çalışma. *Kahramanmaraş Sütçü İmam Üniversitesi Sosyal Bilimler Dergisi*, 19(1), 102 —110. <https://doi.org/10.33437/ksusbd.940730>

- Künye, N., & Aydın, B. (2020). Öz-şefkat ile iş tatmini arasındaki ilişkide içsel motivasyonun aracı rolü. *İşletme Araştırmaları Dergisi*, 12(3), 3159—3169.
- Larrabee, J. H., Wu, Y., Persily, C. A., Simoni, P. S., Johnston, P. A., Marcischak, T. L., Mott, C. L., & Gladden, S. D. (2010). Influence of stress resiliency on RN job satisfaction and intent to stay. *Western Journal of Nursing Research*, 32(1), 81—102. <https://doi.org/10.1177/0193945909343293>
- Larson, M., & Luthans, F. (2006). Potential added value of psychological capital in predicting work attitudes. *Journal of Leadership & Organizational Studies*, 13(2), 75—92. <https://doi.org/10.1177/10717919070130020601>
- Levesque, C., Copeland, K. J., Pattie, M. D., & Deci, E. L. (2010). Intrinsic and extrinsic motivation. *International Encyclopedia of Education*, 618—623. <https://doi.org/10.1016/b978-0-08-044894-7.00612-6>
- Linnenbrink, E. A., & Pintrich, P. R. (2002). Motivation as an enabler for academic success. *School Psychology Review*, 31(3), 313 —327. <https://doi.org/10.1080/02796015.2002.120 86158>
- Luthans, F. (1992). *Organizational behaviour* (6th ed.). New York: McGraw-Hill.
- Luthans, F. (2002). The need for and meaning of positive organizational behavior. *Journal of Organizational Behavior*, 23(6), 695 —706. <https://doi.org/10.1002/job.165>
- Luthans, F., & Youssef, C. M. (2007). Emerging positive organizational behavior. *Journal of Management*, 33(3), 321 —349. <https://doi.org/10.1177/0149206307300814>
- Luthans, F., Avey, J. B., Avolio, B. J., Norman, S. M., & Combs, G. M. (2006). Psychological capital development: Toward a micro-intervention. *Journal of Organizational Behavior*, 27(3), 387 —393. <https://doi.org/10.1002/job.373>
- Luthans, F., Avolio, B. J., Avey, J. B., & Norman, S. M. (2007). Positive psychological capital: Measurement and relationship with performance and satisfaction. *Personnel Psychology*, 60(3), 541 —572. <https://doi.org/10.1111/j.1744-6570.2007.00083.x>
- Luthans, F., Avolio, B. J., Walumbwa, F. O., & Li, W. (2005). The psychological capital of Chinese workers: Exploring the relationship with performance. *Management and Organization Review*, 1(2), 249 —271. <https://doi.org/10.1111/j.1740-8784.2005.00011.x>
- Luthans, F., Luthans, K. W., & Luthans, B. C. (2004). Positive psychological capital: Beyond human and social capital. *Business Horizons*, 47(1), 45—50. <https://doi.org/10.1016/j.bushor.2003.11.007>
- Luthans, F., Norman, S. M., Avolio, B. J., & Avey, J. B. (2008). The mediating role of psychological capital in the supportive organizational climate-employee performance relationship. *Journal of Organizational Behavior*, 29(2), 219 —238. <https://doi.org/10.1002/job.507>
- Luthans, F., Youssef, C. M., & Avolio, B. J. (2007). *Psychological capital: Developing the human competitive edge*. New York: Oxford University Press.
- Luthar, S. S., & Cicchetti, D. (2000). The construct of resilience: Implications for interventions and social policies. *Development and Psychopathology*, 12(4), 857—885. <https://doi.org/10.1017/S095457940000415>
- MacCallum, R. C., Widaman, K. F., Preacher, K. J., & Hong, S. (2001). Sample size in factor analysis: The role of model error. *Multivariate Behavioral Research*, 36(4), 611—637. https://doi.org/10.1207/S15327906MBR3604_06
- Masten, A. S. (2001). Ordinary magic: Resilience processes in development. *American Psychologist*, 56(3), 227 —238. <https://doi.org/10.1037/0003-066X.56.3.227>
- Masten, A. S., & Reed, M. G. J. (2002). Resilience in development. In Snyder, C. R., & Lopez, S. J. (Eds.). *Handbook of Positive Psychology* (pp. 74 —88). New York: Oxford University Press.
- Masvaure, P., Ruggunan, S., & Maharaj, A. (2014). Work engagement, intrinsic motivation and job satisfaction among employees of a diamond mining company in Zimbabwe. *Journal of Economics and Behavioral Studies*, 6, 488 —499.
- Matos, P. S., Neushotz, L. A., Griffin, M. T. Q., & Fitzpatrick, J. J. (2010). An exploratory study of resilience and job satisfaction among psychiatric nurses working in inpatient units. *International Journal of Mental Health Nursing*, 19(5), 307—312. <https://doi.org/10.1111/j.1447-0349.2010.00690.x>
- Meydan, C. Ş., & Şeşen, H. (2015). *Yapısal eşitlik modellemesi AMOS uygulamaları* (2. Baskı). Ankara: Detay Yayıncılık.
- Morgan, G. A., Leech, N. L., Gloeckner, G. W., & Barrett, K. C. (2011). *IBM SPSS for introductory statistics - Use and interpretation* (4th edition). New York: Routledge.

- Nadim, M., Chaudhry, M. S., Kalyar, M. N., & Riaz, T. (2012). Effects of motivational factors on teachers' job satisfaction: A study on public sector degree colleges of Punjab, Pakistan. *The Journal of Commerce*, 44, 2220 — 6043.
- Oktan, V. (2008). *Üniversite sınavına hazırlanan ergenlerin psikolojik sağlımlıklarının çeşitli değişkenlere göre incelenmesi* [Yayımlanmamış Doktora Tezi]. Karadeniz Teknik Üniversitesi.
- Onan, G., Turhan, M., & Helvacı, İ. (2021). Psikolojik Dayanıklılık, çalışan dayanıklılığı, örgütsel dayanıklılık ile iş tatmini arasındaki ilişkiler: Hizmet sektörü üzerine bir araştırma. *İşletme Araştırmaları Dergisi*, 13(4), 3277 — 3292. <https://doi.org/10.20491/isarder.2021.1322>
- Öztürk, F. (2022). İşin anlamı, mutluluk ve iş tatmini arasındaki ilişkinin incelenmesine yönelik bir araştırma. *Uluslararası Yönetim Akademisi Dergisi*, 5(2), 729—740. <https://doi.org/10.33712/mana.1128643>
- Preacher, K. J., & Kelley, K. (2011). Effect size measures for mediation models: Quantitative strategies for communicating indirect effects. *Psychological Methods*, 16(2), 93—115. <https://doi.org/10.1037/a0022658>
- Raza, M., Akhtar, M. W., Husnain, M., & Akhtar, M. S. (2015). The impact of intrinsic motivation on employee's job satisfaction. *Management and Organizational Studies*, 2(3). <https://doi.org/10.5430/mos.v2n3p80>
- Robbins, S. P., & Judge, T. A. (2023). *Organizational behaviour* (19th ed.). New Jersey: Pearson.
- Roman-Oertwig S. (2004). *Teacher resilience and job satisfaction* [Unpublished Doctoral Dissertation]. The University of North Carolina.
- Ryan, R. M., & Deci, E. L. (2000). Intrinsic and extrinsic motivations: Classic definitions and new directions. *Contemporary Educational Psychology*, 25(1), 54—67. <https://doi.org/10.1006/ceps.1999.1020>
- Saracel, N., Taşseven, Ö., & Kaynak, E. (2016). Türkiye'de çalışan y kuşağında iş tatmini-motivasyon ilişkisi. *Sosyal Bilimler Araştırma Dergisi*, 5(1), 50 —79.
- Sartono, H., & Ardhani, M. (2016). Work engagement, intrinsic motivation and job satisfaction among employees of a coal mining company in South Borneo. *International Research Journal of Business Studies*, 8(2). <https://doi.org/10.21632/irjbs.8.2.1141>
- Schermerhorn, J. R., Hunt, J. G., & Osborn, R. N. (2002). *Management* (7th ed.). New Jersey: John Wiley & Sons.
- Schumacker, R., & Lomax, R. (2015). *A beginner's guide to structural equation modeling* (4th Edition). London: Routledge.
- Sezgin, F. (2012). İlköğretim okulu öğretmenlerinin psikolojik dayanıklılık düzeylerinin incelenmesi. *Kastamonu Eğitim Dergisi*, 20(2), 489 —502.
- Siu, O. L., Bakker, A. B., & Jiang, X. (2014). Psychological capital among university students: Relationships with study engagement and intrinsic motivation. *Journal of Happiness Studies: An Interdisciplinary Forum on Subjective Well-Being*, 15(4), 979—994. <https://doi.org/10.1007/s10902-013-9459-2>
- Smith, B. W., Dalen, J., Wiggins, K., Tooley, E., Christopher, P., & Bernard, J. (2008). The brief resilience scale: Assessing the ability to bounce back. *International Journal of Behavioral Medicine*, 15(3), 194 —200. <https://doi.org/10.1080/10705500802222972>
- Sonkur, A. (2021). Okul yöneticileri ve öğretmenlerde azim ve psikolojik sağlamlığın rolü. *Milli Eğitim Dergisi*, 50(230), 445 — 460. <https://doi.org/10.37669/milliegitim.677847>
- Spector, P. E. (1997). *Job satisfaction: Application, assessment, causes, and consequences*. California: Sage Publications.
- Stewart, M., Reid, G., & Mangham, C. (1997). Fostering children's resilience. *Journal of Pediatric Nursing*, 12(1), 21 —31. [https://doi.org/10.1016/S0882-5963\(97\)80018-8](https://doi.org/10.1016/S0882-5963(97)80018-8).
- Stringer, C., Didham, J., & Theivananthampillai, P. (2011). Motivation, pay satisfaction, and job satisfaction of front-line employees. *Qualitative Research in Accounting & Management*, 8(2), 161 —179. <https://doi.org/10.1108/11766091111137564>
- Timuroğlu, M., & Balkaya, E. (2016). The relationship between organizational communication and motivation: An application, *International Journal of Social Inquiry*, 9(2), 89 —113.
- Tunalılar T. T., & Turgut H. (2020). Psikolojik sermaye. Ö. Turunç ve H. Turgut (Ed.) *Örgütsel davranış 46 yaygın değişken incelenmesi teori ve uygulama* kitabı içinde (457—466). Ankara: Siyasal Kitabevi.
- Uslu-Divanoğlu, S., & Usta, Ş. (2017). İş tatmini ve demografik özellikler arasındaki ilişki: Bir alan araştırması. *İnönü Üniversitesi Uluslararası Sosyal Bilimler Dergisi*, 6(2), 108 —129.
- Uzunbacak, H. H., Erhan, T., & Karagöz, Ş. (2023). Psikolojik dayanıklılık ve iş tatmini arasındaki ilişkide öz-şefkatin ve içsel motivasyonun rolü. *Selçuk Üniversitesi Sosyal Bilimler Meslek Yüksekokulu Dergisi*, 26(2), 267—282.
- Vroom, V. H. (1964). *Work and motivation*. New Jersey: John Wiley & Sons.

Yıldırım, A., Özkul, R. F., Kaplan, N., Ertek, M. Y. (2024). Psikolojik dayanıklılık ve iş tatmini ilişkisinde içsel motivasyonun aracı rolü: Öğretmenler üzerine bir araştırma. *Niğde Ömer Halisdemir Üniversitesi İktisadi ve İdari Bilimler Fakültesi Dergisi*, 17(4), 780-794.

- Weiss, D. J., Dawis, R. V., England, G. W., & Lofquist, L. H. (1967). *Manual for the Minnesota Satisfaction Questionnaire*. University of Minnesota.
- Yammarino, F. J., Dionne, S. D., Schriesheim, C. A., & Dansereau, F. (2008). Authentic leadership and positive organizational behavior: A meso, multi-level perspective. *The Leadership Quarterly*, 19(6), 693 —707. <https://doi.org/10.1016/j.leaqua.2008.09.004>
- Yanık, O., & Naktiyok, A. (2017). Etik (ahlaki) liderliğin çalışanların iş tatminine, örgütsel bağlılığına ve işten ayrılma niyetine etkisinde örgütsel güven ve örgütsel adalet algısının aracı rolü. *Bartın Üniversitesi İktisadi ve İdari Bilimler Fakültesi Dergisi*, 8(15), 297 —324.
- Yelboğa, A. (2007). Bireysel demografik değişkenlerin iş doyumunu ile ilişkisinin finans sektöründe incelenmesi. *Çağ Üniversitesi Sosyal Bilimler Dergisi*, 4(2), 1 —18.
- Yeşil, S., & Mavi, Y. (2023). Psikolojik dayanıklılığın çalışanlar açısından sonuçları: Bir alan araştırması. *Doğuş Üniversitesi Dergisi*, 24(1), 113—140. <https://doi.org/10.31671/doujournal.1108356>.
- Yılmaz C., & Akay, E. (2022). Organizasyon kültürünün iş tatmini üzerine etkisi: Zincir restoran işletmeleri üzerine bir uygulama. *Journal of Travel and Tourism*, 21, 61—90.
- Youssef, C. M., & Luthans, F. (2007). Positive organizational behavior in the workplace: The impact of hope, optimism, and resilience. *Journal of Management*, 33(5), 774—800. <https://doi.org/10.1177/0149206307305562>
- Zewude, G. T., & Hercz, M. (2024). Does work task motivation mediate the relationship between psychological capital and teacher well-being?. *Psihologija*, 57(2) 129—153. <https://doi.org/10.2298/PSI220314020Z>
- Zhang, X., Bian, L., Bai, X., Kong, D., Liu, L., Chen, Q., & Li. N. (2020). The influence of job satisfaction, resilience and work engagement on turnover intention among village doctors in China: A cross-sectional study. *BMC Health Services Research*, 20, 283. <https://doi.org/10.1186/s12913-020-05154-0>

Etik Beyanı : Yayın sürecinde katkısı olan hakemlere ve editör kuruluna teşekkür ederiz. Aksi bir durumun tespiti halinde ÖHÜİBF Dergisinin hiçbir sorumluluğu olmayıp, tüm sorumluluk çalışmanın yazarlarına aittir. İlgili çalışmada 06.07.2022 tarihli ve 123/12 sayılı Süleyman Demirel Üniversitesi Sosyal ve Beşerî Bilimler Etik Kurulu'ndan gerekli izinler alınmıştır. Bu çalışma, 2-4 Haziran 2023 tarihleri arasında İzmir'de düzenlenmiş olan Ege 8. Uluslararası Sosyal Bilimler Kongresi'nde özet bildiri olarak sunulmuştur.

Yazar Katkıları : 1. yazarın katkı oranı: %30, 2. Yazarın katkı oranı: %30, 3. Yazarın katkı oranı: %20 ve 4. yazarın katkı oranı: %20'dir.

Çıkar Beyanı : Yazarlar arasında çıkar çatışması yoktur.

Ethics Statement : The authors declare that ethical rules are followed in all preparation processes of this study. In case of detection of a contrary situation, ÖHÜİBF Journal does not have any responsibility and all responsibility belongs to the authors of the study. In this study, necessary permissions were obtained from the Süleyman Demirel University Social and Human Sciences Ethics Committee dated 06.07.2022 and numbered 123/12. This study was presented as an abstract at the 8th Aegean International Social Sciences Congress held in İzmir between 2-4 June 2023.

Author Contributions : 1st author's contribution rate: 30%, 2st author's contribution rate: 30%, 3st author's contribution rate: 20%, 4st author's contribution rate: 20%.

Conflict of Interest : There is no conflict of interest between the authors.



KABİN EKİPLERİNDE İŞ-AİLE ÇATIŞMASI VE İŞTEN AYRILMA NİYETİ İLİŞKİSİNİN İNCELENMESİ¹

Aybike ZORLU ²
Şafak GÜNDÜZ ³

Öz

Havayolları, havacılık ekosisteminin önemli bir parçasıdır ve sürdürülebilir olmak için kaynaklarını verimli şekilde kullanmalıdır. Havayolu hizmet üretiminde önemli rol oynayan ve havayollarının marka imajını yansıtan kabin ekipleri, havayollarının en önemli kaynaklarından biridir. Havacılığın dinamik yapısı ve çalışma şartları kabin ekiplerinin hem iş hem de aile hayatlarındaki sorumlulukları arasında denge kurmalarını zorlaştırarak çatışma yaratabilir. Bu araştırma kapsamında kabin ekiplerinde iş-aile ve aile-iş çatışmalarının işten ayrılma niyetine etkisi araştırılmış ve bu değişkenlerin demografik faktörlere göre farklılık durumları incelenmiştir. Bu araştırma kapsamında Türkiye'deki havayollarında kabin görevlisi olarak çalışan 404 kişiden veri toplanmıştır. Anket ile toplanan verilerin analizi için SPSS 28.0 istatistik programı kullanılmıştır. Tüm ölçeklerin ve alt boyutlarının güvenilirliğini belirlemek için Cronbach-Alfa katsayısı incelenmiştir. Aynı zamanda geçerlilik ve faktör analizleri yapılmıştır. Bağımlı ve bağımsız değişkenler arası ilişkinin varlığını ve derecesini tespit etmek üzere yapılan çoklu regresyon analizi neticesinde kabin ekiplerinin yaşadığı iş-aile ve aile-iş çatışmalarının işten ayrılma niyetlerini etkilediği sonucuna varılmıştır. Demografik faktörler ve değişkenlerin ilişkisi için parametrik ve non-parametrik testlerden faydalanılmış ve iş-aile çatışmasının medeni hal ve eğitim durumuna, aile-iş çatışmasının medeni hal, eğitim durumu ve çocuk sayısına ve işten ayrılma niyetinin medeni hal ve aylık gelire göre anlamlı farklılık gösterdiği ortaya çıkmıştır.

Anahtar Kelimeler : İş-Aile Çatışması, İşten Ayrılma Niyeti, Kabin Ekipleri

JEL Sınıflandırması : M10, M19

¹ Bu çalışma, Maltepe Üniversitesi Etik Kurulu tarafından 04.04.2022 tarihli ve 2022/11-08 sayılı kararıyla uygun bulunmuştur.

² Dr. Öğr. Üyesi, Maltepe Üniversitesi, aybikezorlu@gmail.com, ORCID: 0000-0002-5393-729X.

³ Prof. Dr., Yeditepe Üniversitesi İktisadi ve İdari Bilimler Fakültesi, safak.gunduz@yeditepe.edu.tr, ORCID: 0000-0002-2589-8780.

Atıf/Citation (APA 6):

Zorlu, A., & Gündüz, Ş. (2024). Kabin ekiplerinde iş-aile çatışması ve işten ayrılma niyeti ilişkisinin incelenmesi. *Ömer Halisdemir Üniversitesi İktisadi ve İdari Bilimler Fakültesi Dergisi*, 17(4), 795-820. <http://doi.org/10.25287/ohuiibf.1433905>.

INVESTIGATION OF THE RELATIONSHIP BETWEEN WORK-FAMILY CONFLICT AND QUITTER INTENTION IN CABIN CREWS

Abstract

Airlines are an important part of the aviation ecosystem and must use their resources efficiently to be sustainable. Cabin crews, who play an important role in airline service production and reflect the brand image of airlines, are one of the most important resources of airlines. The dynamic structure and working conditions of aviation can create conflict by making it difficult for cabin crew to balance their responsibilities in both work and family life. Within the scope of this research, the effects of work-family and family-work conflicts on intention to quit in cabin crews were investigated and the differences of these variables according to demographic factors were examined. Within the scope of this research, data was collected from 404 people working as cabin attendants in airlines in Turkey. As a result of the multiple regression analysis conducted to determine the existence and degree of the relationship between dependent and independent variables, it was concluded that the work-family and family-work conflicts experienced by cabin crews affected their intention to quit. Parametric and non-parametric tests were used for the relationship between demographic factors and variables, and it was revealed that work-family conflict differs significantly according to marital status and educational status, family-work conflict varies significantly according to marital status, educational status and number of children, and intention to quit varies according to marital status and monthly income. has come out.

Keywords : Work-Family Conflict, Intention to Leave, Cabin Crew

JEL Classification : M10, M19

GİRİŞ

Tüm sektörler gibi havacılık endüstrisi de küreselleşmeyle birlikte hızla büyüme sürecine girmiştir. Bu süreç, çeşitli krizlerin yaşanmasına rağmen, küresel işbirliklerin ve ticaret hacminin artışı, yeni teknolojilere bağlı uçak üretiminin hızlanması gibi faktörlerin bir sonucu olarak havacılık sektörünün gelişimini önemli ölçüde teşvik etmektedir. Havacılık şirketlerinin bu değişen ortama uyum sağlaması gerekmektedir. Günümüzün rekabetçi iş ortamında hizmet sektöründe faaliyet gösteren şirketlerin başarısı, müşterilerine kaliteli hizmet sunabilen, çıkabilecek her türlü pürüzde çözüm üretme kabiliyetine sahip ve müşteri memnuniyeti ile sadakatini arttırabilen yetenekli çalışanlara dayanmaktadır (Cheng, Hong, Yang, 2018:95). Krizlerin ve artan rekabetin gölgesinde, havayolları sürdürülebilirliklerini korumak için kaynaklarını verimli bir şekilde kullanmalıdır. Bu kaynaklar içinden en önemlilerinden biri de insan kaynağıdır. Havayolu müşteri hizmetlerinde kritik bir rol oynayan kabin ekipleri, havayolu şirketlerinin dışarıya yansıttığı marka imajının belirleyicilerindedir. Uçuş emniyeti ve müşteri memnuniyeti açısından, kabin ekiplerinin önemi büyüktür.

Havacılık sektörünün dinamik iş yapısı nedeniyle kabin ekiplerinin içinde buldukları çalışma koşulları iş- aile dengesi kurmalarının önüne geçebilir. Kabin ekipleri gibi müşteriyle bire bir iletişim kuran çalışanların iş yükümlülükleri, çeşitli nedenlerle iş dışı faaliyetlerine katılımı engeller (Byrne & Canato, 2017:105). Öngörülemez plansız uçuş değişimleri, uçuş gecikmeleri ve iptalleri, kabin memurlarının beklenmedik şekilde orada bulunamayan meslektaşlarının yerini almak zorunda olmaları gibi faktörler iş dışı faaliyetleri ile ilgili planlarını sekteye uğratabilir (Fu, 2013:50). Bu beklenmedik durumlar, aileyle ilgili sorumlulukların yerine getirilememesiyle sonuçlanmakta (Hu & Ho, 2016:64), dolayısıyla uçuş görevlilerinin tutumlarını, iş performansını ve refahını olumsuz yönde etkilemektedir (Tang, Chang, Wang, Lai, 2020:1). İş ve aile kavramları karşılıklı etkileşim halindedir. Kişilerin yaşamında önemli bir rol oynayan bu iki alan arasında bir çatışma meydana gelirse, çalışanlar olumsuz etkilenebilir. İş aile çatışmasından muzdarip çalışanlar işten ayrılmak isteyebilir (Karatepe & Kılıç, 2007:250). Literatür incelendiğinde, iş - aile çatışması nedeniyle sorun yaşayan bireylerin işten ayrılma niyeti içerisinde olabileceğini gösteren çok sayıda araştırma bulunmaktadır (Acun, 2016; Çarıkçı ve

Çelikkol, 2009; Haar, 2004). Konu kabin ekibi açısından ele alındığında, hem fiziksel hem de psikolojik olarak çalışma koşullarındaki tüm olumsuz koşullara rağmen, havacılık sektörü, çalışanların uzun yıllar bu alanda çalışmasını sağlayan birçok avantaja da sahiptir.

Kabin ekipleri hem standart operasyon prosedürleri hem de emergency prosedürleri yerine getirirken müşteri memnuniyetini sağlamak zorunda olduğundan, birçok konuda eğitim almaları kaçınılmazdır. Kişisel gelişim ve teknik (teorik ve pratik) eğitimler, ciddi zaman ve maddi kaynak gerektirir. Kabin ekiplerinin işi bırakmaları sebebiyle yeni alımların yapılması, alınan yeni çalışanların yetiştirilme süreci önemli bir maliyet unsurudur. Havayolu işletmeleri, deneyimli personelinin devir hızını düşük tutmayı amaçlar. Çünkü ortaya çıkacak ilave maliyetlerden kaçınmak ister. Kabin ekiplerinin işi bırakma düşüncesi içerisine girmesi havayolları açısından hem maddi hem de manevi kayıplara neden olabilir. Kabin ekipleri kabinde çalıştıkları süreç içerisinde aynı zamanda havayolunun pazarlama ve müşteri hizmetleri fonksiyonlarını da dengede tutmak durumundadır (Kearns, 2019:56). Bu sebeple deneyimli personelin işi bırakması havayolunun prestij kaybına sebep olabilir. Tüm bu olumsuz etkisi olabilecek durumlar neticesinde kabin memurlarının karşılaşılabileceği olası sorunlar ve bu sorunların çözümlerinin araştırılması ve ortaya çıkan sonuçlara göre bu sorunlara müdahale edilmesi gerekmektedir (Chen, 2017:51). Bu çalışmanın amacı, tüm bu olumlu ve olumsuz koşullar altında kabin ekiplerinin işten ayrılma niyetlerini incelemektir. Bu çerçevede, havayolu şirketlerindeki yöneticilere tavsiyelerde bulunmak da amaçlanmıştır.

I. KAVRAMSAL ÇERÇEVE

I.I. İş-Aile Çatışması Kavramı

İş-aile çatışması konusu hem psikologlar hem de iş dünyası profesyonelleri için ilgi çekici bir araştırma konusu olmuştur (Mumu, Tahmid ve Azad, 2021:2). Kahn ve arkadaşlarının (1964) Rol Kuramını ele alan çalışması iş-aile çatışmasının temelini oluşturur. İş-aile çatışması, bir bireyin işçi, eş ve çoğu durumda ebeveyn gibi birden fazla rolü yerine getirmesi sürecinde ortaya çıkabilir (Greenhaus ve Beutell, 1985:77). Bu roller tek başlarına bir çatışma yaratmamaktadır. Çatışma, aralarındaki olumsuz etkileşim sonucu ortaya çıkar (Efeoğlu ve Özgen, 2007:239). Günümüzde birçok çalışan iş ve aile sorumlulukları arasında gidip gelir. Bir alanın rol talebi diğerine etki etmeye başladığında çatışma doğar (Nohe, Meier, Sonntag, Michel, 2015:523). Rol çatışması; bireyin sahip olduğu birçok rolü aynı anda üstlenmesi neticesinde bir rolün diğerine uyumu zorlaştırdığı noktada oluşur (Greenhaus & Beutell, 1985:76).

Hem aile hem de iş alanları tüketici alanlardır ve aralarındaki ilişki Kıtık Hipotezine dayanır. Her iki alan da kısıtlı olan zamanı ve enerjiyi kullanmak ister. Bu nedenle kimi zaman bu iki alan birbiriyle karşı karşıya kalabilir ve çatışma meydana gelir (Hill, 2005:795). İş yaşamında kadınların sayısının artmasının etkisiyle ebeveynlerin ikisi de çalışma hayatında yer almaktadır. Erkeğin çalıştığı kadının evdeki sorumlulukları üstlendiği geleneksel aile tipinden çift kariyerli aile tipine geçiş yapılması, tek ebeveynli evlerin sayısının artması sebebiyle aile olmanın gerektirdiği ev işleri, çocuk bakımı gibi sorumluluklar cinsiyet rolleriyle sınırlandırılmanın ötesine geçmiştir. Bunun yanında rekabetin yoğun şekilde yaşandığı iş yaşamında çalışanların ekstra sorumluluklar almaları beklenmektedir. Artan mesai saatleri, iş gezileri ve çalışma şartlarının gerektirdiği ekstra yükler iş görenlerin aile hayatlarındaki sorumlulukları üzerinde olumsuz etki yaratmaya başlamıştır (Özen Kutanis, 2015:46).

Eski çalışmalar ele alındığında sadece işin aileyi etkilediği bir yapıdan bahsedildiği görülmektedir (akt: Netemeyer, Boles ve McMurrin, 1996). Ancak bu iki alan birbirinden bağımsız yapılar olsa da karşılıklı etkileşim içerisindedir. Algı değişimiyle beraber iş-aile çatışması çift yönlü olarak ele alınmıştır. Örneğin hasta olan çocuğuna bakmak zorunda olan ebeveyn bu nedenle işe gidemezse bu durumda iş yerindeki performansı olumsuz etkilenebilir. Ya da uzun çalışma saatleri kişilerin aileye ayırması gereken zamandan harcamasına sebep olarak aile hayatını olumsuz etkileyebilir (Duxbury, Higgins ve Lee, 1994:64). İşteki sorumluluklardan ötürü ailenin olumsuz etkilenmesi sonucu iş-aile çatışması ve tam tersi şekilde ailedeki sorumluluklardan kaynaklı olarak iş yerinde yaşanan

olumsuzlukların sonucu aile-iş çatışması oluşur (Frone, Russell ve Cooper, 1992:67). İş aile çatışması aynı zamanda üç tür çatışma olarak derinlemesine ele alınmıştır. Bunlar zamana dayalı, gerginliğe dayalı ve davranışa dayalı çatışmalardır. Zamana dayalı çatışma, iş programının esnek olmaması ve iş veya aile zaman talepleri gibi zaman veya dikkatin tek bir alana tahsis edilmesinin engellenmesi durumunda ortaya çıkar. . Bu durum diğer alandaki rol performansını düşürür. Gerginliğe dayalı çatışma, rol belirsizliği veya aşırı rol yükü gibi bir alandaki stres veya gerilimin artması, diğer alandaki rol performansını engellediğinde ortaya çıkar. Davranış temelli çatışma, davranışsal alışkanlıklar ve rol beklentileri gibi bir alandan aktarılan davranışlar diğer alandaki rol performansını engellediğinde ortaya çıkar (Bruck, Allen ve Spector, 2002:340). Carlson, Kacmar ve Williams (2000:251) tarafından yapılan çalışma, tüm bu yapıları bir araya getirerek iş-aile çatışmasını üç farklı boyut ve iki yönden daha derinlemesine inceledi. Bu nedenle, iş-aile çatışmaları üç farklı boyutla (zaman, gerilim, davranış) ele alınmıştır ve aile-iş çatışmaları da üç farklı boyutla (zaman, gerilim, davranış) ele alınmıştır. Böylelikle iki yönlü ve altı boyutlu bir yapı ortaya çıkmıştır.

I.II. İşten Ayrılma Niyeti Kavramı

Rekabet avantajı elde etmek isteyen işletmelerin temel insan sermayesi yetenekli çalışanlardan oluşur (Lee & Maurer, 1997:722). Çalışanların örgüte ne kadar faydalı olduğunu anlayan örgütler, çalışanlarına yatırım yapmaya başlamıştır. Bununla birlikte, sadece kadroların oluşturulması yeterli değildir; daha önemlisi, bu kadrolar aracılığıyla işletmenin sürdürülebilirliğini sağlamaktır. Sonuç olarak, bu çalışanları işletme bünyesinde tutmak çok önemlidir (Torun, 2016:229). İşe yeni giren bir kişinin eğitilmesi, tecrübe kazanması ve yeteneklerini geliştirmesi zaman ve para gerektirir. Bu da şirkete önemli bir maliyet faktörü olarak yansır. Bunun yanında işten ayrılan çalışanlardan sonra bozulan örgütsel işleyiş, şirkette kalan çalışanların motivasyonunu azaltır.

İşten ayrılma, örgüt ve çalışanı arasındaki iş ilişkisinin sonlanması olarak bilinir. İsteyerek veya zorunlu olarak gerçekleşebilir (Price & Mueller, 1981:550). İsteyerek işten ayrılan bir kişi, çalışma ortamındaki sorunlardan veya daha iyi bir iş bulmasından dolayı bu kararı verebilir (Aslan & Etyemez, 2015:485). Zorunlu işten ayrılmada ise çalışan, örgütü tarafından çeşitli nedenlerle yetersiz görülmüştür ve örgüt, çalışanın fayda sağlamayacağını düşündüğü için işten çıkarma kararı almıştır (Demirci, 2019:1248).

İşten ayrılma niyeti, araştırmalara göre gönüllü işten ayrılma davranışının öncülüdür (Tett & Meyer, 1993:262). Kişinin şu anda çalıştığı işi, mesleği veya her ikisini birden sonlandırma kararı, işten ayrılma niyetini belirler (Steers & Mowday, 1981:240). March ve Simon'un (1958) Gönüllü İşten Ayrılma Teorisi, kavramının temelini oluşturmaktadır. Teoriye göre, bir çalışanın devam etmesi veya ayrılması iki şeye bağlıdır. Birincisi, hali hazırda çalıştığı işinden ayrılma arzusu ve ikincisi, örgütü terk etmedeki kolaylıktır (Cho & Son, 2012:102). İşten ayrılmak çok aşamalı bir süreçtir. Öncelikle çalışan işten ayrılmayı düşünür ve yaptığı işi kendi içinde değerlendirir. İşinden memnun değilse, işten ayrılmanın faydalarını ve maliyetlerini düşünür. Alternatif iş fırsatları arar ve eğer bulursa bunları değerlendirir. Değerlendirmenin tamamlanmasının ardından, işinde kalma veya ayrılma kararı verecektir (Yener, 2018:173).

Araştırmacılar, işten ayrılan çalışanlarla ilgili araştırmalarında işten ayrılan personele ulaşmanın veya anketlere yanıt almanın zorluğu sebebiyle, işten ayrılma niyeti üzerine odaklanmışlardır (Johnsrud & Rosser, 2002:520). İşletmeler açısından çalışanlarının işten ayrılma niyetlerinin araştırılması ve bunlarla ilgili çalışmalar yapılması, işten ayrılmanın sonuçlarına katlanmaktan daha ucuzdur. Şirketlerin çalışanlarının işten ayrılmasını önlemek için politikalarında değişiklikler yapması ve böylelikle işi bırakmalarını engellemeye çalışması gerekmektedir (Hayes ve ark., 2012:888).

II. ARAŞTIRMANIN YÖNTEMİ

II.I. Araştırmanın Hipotezleri

Bu araştırma kapsamında kabin ekiplerinde iş-aile çatışması ve aile-iş çatışmasının işten ayrılma niyeti üzerindeki etkisi incelenecek olup, aynı zamanda iş-aile çatışması, aile-iş çatışması ve işten ayrılma niyetinin demografik faktörlere göre farklılık gösterme durumları ele alınacaktır.

Literatüre bakıldığında, iş-aile çatışması ve işten ayrılma niyeti kavramları arasındaki ilişkiyi inceleyen çok sayıda çalışma bulunmaktadır. Araştırmalar göstermiştir ki çalışanların mensubu olduğu aile ve iş alanları arasında doğacak bir çatışma işten ayrılma niyetini tetiklemektedir (Turunç ve Çelik, 2010:216; Çarıkçı ve Çelikkol, 2009:156). Haar (2004:37) tarafından yapılan çalışma, iş-aile çatışması ile işten ayrılma niyeti arasındaki ilişkinin olumlu ve anlamlı olduğunu göstermiştir. Adkins & Premeaux (2012:388) tarafından yapılan çalışmada ise esnek çalışma düzeninin iş ve aile arasındaki çatışmayı negatif etkilediği saptanmıştır. Kabin görevliliği mesleğinin çalışma şartlarından biri de esnek çalışma düzenidir. Bu bağlamda, araştırmalar paralelinde aşağıdaki hipotezler geliştirilmiştir.

Tablo 1. Çatışma ve İşten Ayrılma Niyeti İlişkisi Hipotezleri

H1a:Kabin ekiplerinin yaşadığı iş- aile çatışmasının işten ayrılma niyeti üzerinde anlamlı etkisi vardır.
H1b:Kabin ekiplerinin yaşadığı aile-iş çatışmasının ile işten ayrılma niyeti üzerinde anlamlı etkisi vardır.

Literatüre bakıldığında bireylerin yaş, cinsiyet, medeni hal, eğitim durumu ve bakmakla yükümlü olunan kişi niteliği ve niceliği gibi kişisel özelliklerin araştırıldığı görülmektedir (McBey & Karakowsky, 2001:41). İş aile çatışmasının en önemli sebeplerinden birinin yaş olduğunu söylenebilir. Yaşın ilerlemesiyle ortaya çıkacak bilgi ve tecrübe artışının iş ve aile alanlarına olumlu katkı sağlayacağı ya da ileri yaşa bağlı sorunluluk artışıyla beraber stresinde artacağı yönünde sonuçları olan araştırmalar bulunmaktadır (Giray ve Ergin, 2006:85).

Yetersiz ücret, bireyin stresini artırabilir. Bu nedenle alınan ücret de önemlidir ve çeşitli değişkenlerle ilişkisi incelenmelidir (Durna, 2004:194). Ailenin çocuk bakımı sorumluluğu olması, bakım bekleyen bir kişinin sorumluluğunun üstlenilmesi, kişilerin medeni hali gibi unsurlar da iş sorumluluklarını engelleyebilir ve buna bağlı çatışma yaratabilir (Fu & Shaffer, 2001:505). Aşağıdaki hipotezler kabin memurlarının iş-aile ve aile-iş çatışmalarını yaşaması ve işten ayrılma niyetine girmesinin farklı demografik özelliklere göre nasıl değiştiğini belirlemek için oluşturulmuştur.

Tablo 2. Demografik Faktörlerle İlgili Hipotezler

H2a: İş-aile çatışması kabin ekiplerinde yaşa göre farklılık göstermektedir.
H2b: Aile-iş çatışması kabin ekiplerinde yaşa göre farklılık göstermektedir.
H2c: İşten ayrılma niyeti kabin ekiplerinde yaşa göre farklılık göstermektedir.
H3a: İş aile çatışması kabin ekiplerinde cinsiyete göre farklılık göstermektedir.
H3b: Aile-iş çatışması kabin ekiplerinde cinsiyete göre farklılık göstermektedir.
H3c: İşten ayrılma niyeti kabin ekiplerinde cinsiyete göre farklılık göstermektedir.

H4a: İş-aile çatışması kabin ekiplerinde medeni hale göre farklılık göstermektedir. H4b: Aile-iş çatışması kabin ekiplerinde medeni hale göre farklılık göstermektedir. H4c: İşten ayrılma niyeti kabin ekiplerinde medeni hale göre farklılık göstermektedir.
H5a: İş-aile çatışması kabin ekiplerinde eğitim durumuna göre farklılık göstermektedir. H5b: Aile-iş çatışması kabin ekiplerinde eğitim durumuna göre farklılık göstermektedir. H5c: İşten ayrılma niyeti kabin ekiplerinde eğitim durumuna göre farklılık göstermektedir.
H6a: İş-aile çatışması kabin ekiplerinde aylık gelire göre farklılık göstermektedir. H6b: Aile-iş çatışması kabin ekiplerinde aylık gelire göre farklılık göstermektedir. H6c: İşten ayrılma niyeti kabin ekiplerinde aylık gelire göre farklılık göstermektedir.
H7a: İş-aile çatışması kabin ekiplerinde eşin çalışma durumuna göre farklılık göstermektedir. H7b: Aile-iş çatışması kabin ekiplerinde eşin çalışma durumuna göre farklılık göstermektedir. H7c: İşten ayrılma niyeti kabin ekiplerinde eşin çalışma durumuna göre farklılık göstermektedir.
H8a: İş-aile çatışması kabin ekiplerinde çocuk sayısına göre farklılık göstermektedir. H8b: Aile-iş çatışması kabin ekiplerinde çocuk sayısına göre farklılık göstermektedir. H8c: İşten ayrılma niyeti kabin ekiplerinde çocuk sayısına göre farklılık göstermektedir.
H9a: İş-aile çatışması kabin ekiplerinin ev işleri, çocuk/yaşlı/engelli bakımında destek alıyor olmasına göre farklılık göstermektedir. H9b: Aile-iş çatışması kabin ekiplerinin ev işleri, çocuk/yaşlı/engelli bakımında destek alıyor olmasına göre farklılık göstermektedir. H9c: İşten ayrılma niyeti kabin ekiplerinin ev işleri, çocuk/yaşlı/engelli bakımında destek alıyor olmasına göre farklılık göstermektedir.

II. II. Evren ve Örneklem

Araştırmanın evreni Türkiye' deki havayolu şirketlerinde görev yapan kabin ekipleridir. Türkiye'nin ulusal havacılık otoritesi olan Sivil Havacılık Genel Müdürlüğü'nden elektronik posta yoluyla kabin ekibi olarak çalışan kişi sayısı talep edilmiştir. 24.03.2023 tarihinde gelen yanıtta 2022 yılı sonu itibarıyla 17864 kabin ekibi olduğu tarafımıza bildirilmiştir.

Kabin ekiplerinin yoğun uçuş programı, zaman kısıtı ve katılımın gönüllülük gerektirmesi gibi farklı faktörler sebebiyle evren içerisinde örneklem seçilmiştir. Gürbüz ve Şahin (2018:132) 20.000 ve üzerinde bir hacme sahip olan evreni 0,95 güven aralığında temsil edebilecek olan örneklem grubunun en az 379 olmasını önermektedir. Bu araştırma Gönüllü 404 kişinin katılımıyla gerçekleşmiştir. Araştırmaya dâhil olan tüm ölçekler "Google Forms" platformu üzerinden katılımcılara iletilmiştir. Araştırmada kayıp veri bulunmamaktadır.

II. III. Veri Toplama Araçları

Literatür araştırması sırasında ulusal ve uluslararası yayınlar incelenmiş ve bu çalışma için en uygun yöntem olarak anketle veri toplama yöntemi seçilmiştir. Hazırlanan anket iki bölümden

oluşmaktadır. İlk bölümde işten ayrılma niyeti ölçeği, iş-aile çatışması ve aile-iş çatışması ölçekleri bulunmaktadır. Ölçekleri kullanmak üzere izinler alınmıştır. Ayrıca bu araştırma için Maltepe Üniversitesi Etik Kurulu'nun 04.04.2022 tarih ve 2022/11-08 sayılı kararı ile etik kurul onayı alınmıştır. Anketin ikinci bölümünde ise katılımcıların demografik özelliklerini ortaya çıkaracak sorular bulunmaktadır.

Carlson, Kacmar ve Williams (2000) tarafından geliştirilen, Cronbach Alfa değeri 0.83 olan aile-iş ve iş-aile çatışması ölçekleri, çalışmada bireylerin iş-aile çatışması derecelerini belirlemek için kullanılmıştır. Ölçek Erdoğan (2009) tarafından Türkçeye uyarlanmıştır ve Cronbach Alfa değeri iş aile çatışması için 0.89, aile iş çatışması için 0.88 olarak bulunmuştur. Zaman, gerginlik ve davranış esaslı çatışma olmak üzere ayrı ayrı üç alt boyutu bulunan iki ölçek toplam dokuz ifadeden oluşur. Cammann ve ark. (1983) tarafından geliştirilen ve Gürbüz & Bekmezci (2012) tarafından Türkçeye çevrilen ve Cronbach Alfa değeri 0.90 olan işten ayrılma niyeti ölçeği ise katılımcıların işten ayrılma niyetini ölçmek üzere kullanılmıştır ve bir boyut ve üç ifadeden oluşmaktadır. Tüm ölçekler 5'li likert formdadır.

III. ARAŞTIRMANIN BULGULARI

III. I. Tanımlayıcı istatistikler

Katılımcıların demografik özellikleri Tablo 1'de verilmiştir. Buna göre, ankete katılanların %15.3'ünü 18-25 yaş arasındakiler, % 32.2'sini 26-33 yaş arasındakiler, bu orana yakın olarak %33.4'ünü 34-41 yaş arasındakiler, %15.8'ini 42-49 yaş arasındakiler ve % 3.2 sini 50 yaş ve üzeri katılımcılar oluşturmaktadır. Katılımcıların yaş ortalamasının 34.25 olduğu görülmektedir. Standart sapması 8.23'dür. Cinsiyet açısından dağılıma bakıldığında katılımcıların %69.3'ünün kadın olduğu ve %30.7'sinin erkek olduğu görülmektedir. Medeni hali bekâr olanların oranı tüm katılımcıların %52.2 si medeni hali evli olanlar ise yine tüm katılımcıların %47.8'idir. Katılımcıların eğitim durumları incelendiğinde doktora mezunlarının %2.7'lik kısmı meydana getirdiği görülmektedir. Tüm katılımcılar için yüksek lisans mezunu oranının %9.2, lisans mezunu oranının %46.3, ön lisans mezunu oranının %32.2 ve lise mezunu oranının %9.7 olduğu görülmektedir. Katılımcılardan aylık geliri 8000 TL ve üzeri olanların oranı %73.52 tir. 7001-8000 TL olan katılımcıların oranı tüm katılımcıların %11.1'i, 4000-5000 TL olanlar %5.9'u, 5001-6000 TL olanlar %5'i ve son olarak 6001-7000 geliri olanlar ise %4.5'idir. Medeni durumu bekâr olan katılımcılar çıkarıldıktan sonra geriye kalan katılımcıların cevaplamaları analiz edildiğinde, evli olan katılımcıların eşlerinin tam zamanlı çalışma oranı %78.1'dir. Cevaplar incelendiğinde medeni durumu bekâr olan katılımcıların arasından 8 kişi eşlerinin çalışma durumu sorusunu cevaplandırmıştır. Bu durum sonuçlarda etki göstermemektedir. Standart sapma 0.793'dür. Tüm katılımcıların %64.4'ünün çocuğu bulunmamaktadır. Bir çocuğu olanların oranı %25.7, iki çocuğu olanların oranı %8.9 ve üç çocuk ve fazlasına sahip olan katılımcıların oranı ise %1'dir. Standart sapma 0.698'dir.

Evde, ev işleri ve çocuk/yaşlı/engelli bakımında destek alma durumları incelendiğinde katılımcıların %57.4 yani yarısından fazlası destek almadığını belirtmiştir. Aile büyüklerinin desteğini alan %17.8, ücretli bir çalışandan destek alan %10.1, eş/eski eşten destek alan %9.2, kreş/anaokulundan destek alan %2.7 ve son olarak akraba/komşu/arkadaştan destek alan %1.7'dir. Bakmakla yükümlü olduğu kişisi bulunmayanların oranı ise %1'dir.

Tablo 3. Katılımcıların Demografik Özellikleri

Demografik Değişkenler		Frekans	Yüzde	Standart Sapma
Yaş	18-25	62	15.3	8.23
	26-33	130	32.2	
	34-41	135	33.4	
	42-49	64	15.8	
	50 ve +	13	3.2	
Cinsiyet	Kadın	280	69.3	0.46
	Erkek	124	30.7	
Medeni Durum	Bekâr	211	52.2	0.5
	Evli	193	47.8	
Eğitim Durumu	Lise	39	9.7	0.88
	Ön lisans	130	32.2	
	Lisans	187	46.3	
	Yüksek lisans	37	9.2	
	Doktora	11	2.7	
Aylık Gelir	4000-5000	24	5.9	1.16
	5001-6000	20	5.0	
	6001-7000	18	4.5	
	7001-8000	45	11.1	
	8001 ve üzeri	297	73.5	
Eşlerin Çalışma Durumu	Tam zamanlı çalışıyor	157	78.1	0.79
	Yarı zamanlı çalışıyor	13	6.46	
	Çalışmıyor	27	13.43	
	Emekli	4	1.99	
Çocuk Sayısı	Çocuğum yok	260	64.4	0.69
	1	104	25.7	
	2	36	8.9	
	3 ve üzeri	4	1.0	
Bakım/Destek	Bakmakla yükümlü olduğum kimse yok	4	1	1.39
	Aile büyükleri	72	17.8	
	Akraba/Komşu/Arkadaş	7	1.7	
	Destek Almıyorum	232	57.4	
	Eş/Eski eş	37	9.2	
	Kreş/ anaokulu	11	2.7	
Ücretli çalışan	41	10.1		
		N: 404		

III.II. Güvenilirlik ve Faktör Analizleri

Araştırmada kullanılan 404 verinin faktör analizine uygunluğu, Bartlett küresellik testi ve Kaiser-Meyer-Olkin (KMO) katsayısı kullanılarak değerlendirildi.

İş-aile çatışması ölçeği üç boyut ve dokuz ifade içerir. Ölçeğin Cronbach Alfa katsayısı 0.905'tir. Tablo 4'te gösterildiği şekilde faktör yükleri 0.721-0.876 arasında değişmektedir. Yapı geçerliliği, tüm ifadelerin faktör yükleri 0.50'nin üzerinde olduğu için kanıtlanmıştır.

Tablo 4. Ölçeğin Faktörleri ve Faktör Yükleri

Faktör Adı	Madde	1	2	3	Cronbach Alfa	Açıklanan Varyans (%)
Zaman Esaslı İş-Aile Çatışması	İAÇ1	0.876			0.914	29.48
	İAÇ2	0.862				
	İAÇ3	0.777				
Gerginlik Esaslı İş-Aile Çatışması	İAÇ4		0.754		0.862	24.14
	İAÇ5		0.758			
	İAÇ6		0.723			
Davranış Esaslı İş-Aile Çatışması	İAÇ7			0.826	0.792	25.15
	İAÇ8			0.836		
	İAÇ9			0.721		
Toplam Varyans: %78.78						
KMO: 0.889 Yaklaşık Ki-kare: 2387.341 Serbestlik Derecesi: 36 Sig.:0.000						
Cronbach Alfa:0.905						

Aile-iş çatışması ölçeği 3 boyut ve 9 ifade içerir. Ölçeğin Cronbach Alfa katsayısı 0.902'dir. Tablo 5'te gösterildiği şekilde faktör yükleri 0.757-0.880 arasında değişmektedir. Yapı geçerliliği, tüm ifadelerin faktör yükleri 0.50'nin üzerinde olduğu için kanıtlanmıştır.

Tablo 5. Ölçeğin Faktörleri ve Faktör Yükleri

Faktör Adı	Madde	1	2	3	Cronbach Alfa	Açıklanan Varyans (%)
Zaman Esaslı Aile-İş Çatışması	AİÇ1	0.880			0.808	28.66
	AİÇ2	0.880				
	AİÇ3	0.826				
Gerginlik Esaslı Aile-İş Çatışması	AİÇ4		0.869		0.927	28.04
	AİÇ5		0.864			
	AİÇ6		0.843			
	AİÇ7			0.855	0.905	24.79

Davranış Esası Aile-İş Çatışması	AİÇ8			0.774		
	AİÇ9			0.757		
Toplam Varyans: %81.5						
KMO: 0.857		Yaklaşık Ki-kare: 2563.024		Serbestlik Derecesi: 36	Sig.:0.000	
Cronbach Alfa:0.902						

Tek boyut altındaki üç maddeden oluşan işten ayrılma niyeti ölçeğinin Cronbach Alfa katsayısı Tablo 6'da görüldüğü üzere 0,929'dur. Tek boyut olduğu için faktör analizine uygunluğuna bakılmamış sadece güvenilirlik katsayısı hesaplanmıştır.

Tablo 6. İşten Ayrılma Niyeti Ölçeğinin Güvenilirliği

Cronbach Alfa Katsayıları	
İşten Ayrılma Niyeti	0.929

III. III. Ölçeklerin Demografik Değişkenler ile İlişkisine Ait Bulgular

a. İş-aile çatışması ölçeği bulguları

Demografik değişkenler ve iş aile çatışması arasındaki ilişkiyi incelemek üzere parametrik yöntemler kullanılmıştır. Ölçekteki sorulara verilen cevapların merkezi eğilim ölçülerinin yakınlığı ve Tablo 7'de de görüldüğü gibi sig.>0,05 olması aralıklı olan iş aile çatışması ölçeğinin dağılımının normal olduğunu göstermektedir. Aynı zaman da Tablo 8'de gösterilen Levene testi sonuçlarına göre sig.>0,05 bulunduğundan varyansların homojen olduğu görülmüştür.

Tablo 7. İş-Aile Çatışması Ölçeği Normallik Testi

İş-Aile Çatışması	İstatistikler	Serbestlik Derecesi	Anlamlılık Düzeyi (Sig.)
Kolmogorov-Smirnov	0.043	404	0,074

Tablo 8. İş-Aile Çatışması Varyansların Homojenliği Testi

İş-Aile Çatışması	Serbestlik Derecesi 1	Serbestlik Derecesi 2	Anlamlılık Düzeyi (Sig.)
Levene	4	399	0.190

Katılımcılarının yaşı, eğitim durumu, aylık geliri, eşlerinin çalışma durumu, çocuk sayısı ve destek alma durumları ikiden çok grupta sınıflandırılmaktadır. Bu nedenle adı geçen demografik

değişkenlerin istatistiki açıdan farklılık durumlarını tespit etmek üzere ANOVA testine başvurulmuştur. Yapılan ANOVA testinin sonuçları Tablo 9'da gösterilmiştir. Buna göre, eğitim durumu değişkeni dışında diğer tüm değişkenlerde sig>0.05 olduğu için H2a, H6a, H7a, H8a ve H9a hipotezleri reddedilmiştir. İş-aile çatışması kabin ekiplerinde yaş, aylık gelir, eşin çalışma durumu, çocuk sayısı ve destek alma durumuna göre anlamlı farklılıklar göstermemektedir. Eğitim durumu değişkeni ele alındığında sig. <0.05 olduğu görülmektedir. Bu nedenle H5a hipotezi kabul edilmiştir. İş-aile çatışması kabin ekiplerinde eğitim durumuna göre farklılık göstermektedir.

Tablo 9. İş Aile Çatışması ve Demografik Değişkenler ANOVA Testleri

	Bağımlı Değişken	Kareler Toplamı	Serbestlik Derecesi	Kareler Ortalaması	F	Anlamlılık Düzeyi (sig.)
Yaş	Gruplar Arasında	6.481	4	1.620	1.849	0.119
	Gruplar İçinde	349.672	399	0.876		
	Total	356.154	403			
Eğitim Durumu	Gruplar Arasında	9.809	4	2.452	2.825	0.025
	Gruplar İçinde	346.344	399	0.868		
	Total	356.154	403			
Aylık Gelir	Gruplar Arasında	3.031	4	0.758	0.856	0.490
	Gruplar İçinde	353.123	399	0.885		
	Total	356.154	403			
Eşin Çalışma Durumu	Gruplar Arasında	0.843	3	0.281	0.303	0.823
	Gruplar İçinde	182.972	197	0.929		
	Total	183.815	200			
Çocuk Sayısı	Gruplar Arasında	4.943	3	1.648	1.87	0.133
	Gruplar İçinde	351.211	400	0.878		
	Total	356.154	403			
Ev İşleri/Bakım Destek	Gruplar Arasında	6.446	6	1.074	1.22	0.295
	Gruplar İçinde	349.708	397	0.881		
	Total	356.154	403			

Ortaya çıkan farklılık gruplarını bulmak için Bonferroni kullanılmıştır. Tablo 10'da görüldüğü üzere lise ve doktora grupları arasında farklılık bulunmaktadır. Doktoradan mezun olan kabin

memurlarının algıladıkları iş-aile çatışması, lise mezunu kabin memurlarının algıladıklarından daha yüksek düzeydedir.

Tablo 10. Eğitim Durumu Grupları Arasındaki Farklılıklar

Eğitim Durumu (I)	Eğitim Durumu (J)	Ortalamalar Farkı (I-J)	Standart Hata	Anlamlılık Düzeyi (sig.)
Lise	Ön lisans	-0,168	0,170	1,000
	Lisans	-0,344	0,164	0,367
	Yüksek lisans	-0,400	0,214	0,622
	Doktora	-0,870	0,318	0,065

Kabin memuru olan katılımcılardan toplanan diğer demografik değişkenler cinsiyet ve medeni haldir. Tablo 11’de görüldüğü üzere, cinsiyet değişkeni incelendiğinde sig. (2-tailed)>0.05 olduğu görülmekte ve bu nedenle H3a hipotezi reddedilmektedir. Medeni hal değişkeni ele alındığında sig. (2-tailed)<0.05 olduğu görülmekte ve H4a hipotezi kabul edilmektedir. Kabin ekiplerinde iş-aile çatışması cinsiyet açısından farklılık göstermemekte ancak medeni hal açısından farklılık göstermektedir. Medeni hal değişkenindeki farklılığın hangi gruplar arasında olduğunu tespit etmek üzere grupların ortalamalarını ele aldığımızda, evli katılımcıların ortalamasının (3.3) bekâr katılımcıların ortalamasından (3.05) daha yüksek olduğu görülmektedir.

Tablo 11. İş Aile Çatışması ve Demografik Değişkenler T Testi Sonuçları

	Bağımlı Değişken	T	Serbestlik Derecesi	Anlamlılık Düzeyi (sig.)	Ortalamalar Farkı	Standart Hata Farkı	Ortalama
Medeni Hal	Varyans Eşitliği Varsayıldığında	-2.697	402	0.007	-0.25059	0.09291	Evli:3.3 Bekâr:3.05
	Varyans Eşitliği Olmadığı Varsayıldığında	-2.690	393.571	0.007	-0.25059	0.09315	
Cinsiyet	Varyans Eşitliği Varsayıldığında	0.313	402	0.754	0.03181	0.10152	
	Varyans Eşitliği Olmadığı Varsayıldığında	0.321	249.30	0.749	0.03181	0.09916	

b. Aile-iş çatışması ölçeği bulguları

Aile-iş çatışması ölçeği aralıklı bir ölçek olup, Tablo 12’de görüldüğü gibi merkezi eğilim ölçülerinin birbirine yakınlığı bu ölçeğin normal dağıldığını göstermektedir. Tablo 13’deki Levene testi sonucuna göre sig.>0.05 olduğu için varyansların eşit olduğu sonucuna varılmıştır. Bağımsız değişken olarak ele aldığımız her bir faktör ise kategoriktir. Tüm bu koşulların sağlanması ile Aile iş çatışması ölçeği için de İş aile çatışması ölçeğinde kullandığımız gibi parametrik yöntemlere başvurabiliriz.

Tablo 12. Ölçeğin Merkezi Eğilim Ölçüleri

Aile-İş Çatışması	Ortalama	Mod	Medyan
Merkezi Eğilim Ölçüleri	2,52	2	2.44

Tablo 13. Varyansların Homojenliği Testi

Aile-İş Çatışması	Serbestlik Derecesi1	Serbestlik Derecesi2	Anlamlılık Düzeyi (sig.)
Levene	4	399	0.433

Aile-iş çatışması ve kabin ekiplerinin demografik özellikleri arasındaki ilişkiyi incelemek adına iş-aile çatışmasında olduğu gibi bağımsız örneklem testlerine başvurulmuştur. Yaş, eğitim durumu, aylık gelir, eşin çalışma durumu, çocuk sayısı ve destek alma durumu ikiden çok alt değişkene sahip olduğu için ANOVA testi yapılmıştır. Tablo 14’de gösterilen test sonuçlarına göre yaş, aylık gelir, eşin çalışma durumu ve destek alıyor olma değişkenlerinde sig.>0.05’tir. Bu da bize aile-iş çatışmasının kabin ekiplerinde bu değişkenlere göre farklılık göstermediğini ifade eder. Böylelikle H2b, H6b, H7b, H9b hipotezleri reddedilmiş olur. Eğitim durumu ve çocuk sayısı değişkenleri ele alındığında Tablo 14’te sig. <0.05 olduğu görülmektedir. Buna durumda aile-iş çatışmasının çocuk sayısı ve eğitim durumuna göre anlamlı farklılık gösterdiği tespit edilmiştir. Böylelikle H5b ve H8b hipotezler kabul edilmiştir.

Tablo 14. Aile-İş Çatışması ve Demografik Değişkenler ANOVA Testleri

	Bağımlı Değişken	Kareler Toplamı	Serbestlik Derecesi	Kareler Ortalaması	F	Anlamlılık Düzeyi (Sig.)
Yaş	Gruplar Arasında	6.470	4	1.617	1.907	0.109
	Gruplar İçinde	338.491	399	0.848		
	Total	344.961	403			
Eğitim Durumu	Gruplar Arasında	9.552	4	2.388	2.841	0.024
	Gruplar İçinde	335.409	399	0.841		
	Total	344.961	403			
Aylık Gelir	Gruplar Arasında	2.232	4	0.558	0.650	0.627
	Gruplar İçinde	342.729	399	0.859		
	Toplam	344.961	403			
Eşin Çalışma Durumu	Gruplar Arasında	1.045	3	0.348	0.419	0.739
	Gruplar İçinde	163.795	197	0.831		
	Toplam	164.841	200			
Çocuk Sayısı	Gruplar Arasında	9.229	3	3.076	3.665	0.013
	Gruplar İçinde	335.732	400	0.839		
	Toplam	344.961	403			
Ev İşleri/Bakım Destek	Gruplar Arasında	4.491	6	0.749	0.873	0.515
	Gruplar İçinde	340.469	397	0.858		
	Toplam	344.961	403			

Farklılıkların hangi gruplar arasında olduğunu tespit etmek adına Post-Hoc testlerinden Bonferroni kullanılmıştır. Tablo 15’te de görüldüğü üzere iki çocuğu olan kabin memurlarının, çocuğu olmayanlara göre algıladıkları aile-iş çatışmasının daha yüksek olduğu tespit edilmiştir ($0.03 < 0.05$). Aynı şekilde iki çocuğu olanların algıladıkları iş-aile çatışması tek çocuklulara göre daha yüksektir ($0.013 < 0.05$). Çocuk sayısı arttıkça aile-iş çatışması artmıştır.

Tablo 15. Çocuk Sayısı Grupları Arasındaki Farklılıklar

Çocuk sayısı (I)	Çocuk sayısı (J)	Ortalamalar Farkı (I-J)	Standart Hata	Anlamlılık Düzeyi (Sig.)
Çocuğum yok	1	0,089	0,106	1,000
	2	-0,460	0,163	0,030
	3 ve üzeri	-0,503	0,462	1,000
Çocuk sayısı (I)	Çocuk sayısı (J)	Ortalamalar Farkı (I-J)	Standart Hata	Anlamlılık Düzeyi (Sig.)
1	Çocuğum yok	-0,089	0,106	1,000
	2	-0,549	0,177	0,013
	3 ve üzeri	-0,592	0,467	1,000

Tablo 16, eğitim durumu doktora olan kabin ekiplerinin algıladıkları aile-iş çatışması lise mezunu kabin ekiplerinin algıladıkları aile-iş çatışmadan yüksek olduğunu gösterir. Söz konusu fark %5 anlamlılık düzeyinde istatistiksel açıdan anlamlıdır ($0.029 < 0.05$). Ön lisans mezunu ve lisans mezunu kabin ekiplerinin algıladıkları aile-iş çatışması doktora mezunu olanlardan daha düşüktür. Bu farklılık %10 anlamlılık düzeyinde istatistiksel açıdan anlamlıdır ($0.062 < 0.10$, $0.056 < 0.10$). Sonuç olarak, kabin ekiplerinin aile-iş çatışması ile eğitim durumu arasında anlamlı bir ilişkinin olması, doktora mezunu kabin ekiplerinin; lise, ön lisans ve lisans mezunu kabin ekipleriyle olan farklılıklarından kaynaklanmaktadır.

Tablo 16. Eğitim Durumu Grupları Arasındaki Farklılıklar

Eğitim Durumu (I)	Eğitim Durumu (J)	Ortalamalar Farkı (I-J)	Standart Hata	Anlamlılık Düzeyi (sig.)
Lise	Ön lisans	-0,146	0,167	1,000
	Lisans	-0,145	0,161	1,000
	Yüksek Lisans	-0,388	0,210	0,659

Eğitim Durumu (I)	Eğitim Durumu (J)	Ortalamalar Farkı (I-J)	Standart Hata	Anlamlılık Düzeyi (Sig.)
Ön lisans	Lise	0,146	0,167	1,000
	Lisans	0,000	0,105	1,000
	Yüksek Lisans	-0,242	0,171	1,000
	Doktora	-0,792	0,288	0,062
Eğitim Durumu (I)	Eğitim Durumu (J)	Ortalamalar Farkı (I-J)	Standart Hata	Anlamlılık Düzeyi (Sig.)
Lisans	Lise	0,145	0,161	1,000
	Ön lisans	0,000	0,105	1,000
	Yüksek Lisans	-0,243	0,165	1,000
	Doktora	-0,793	0,284	0,056

Cinsiyet ve medeni hal değişkenleri iki grup halinde dağıldığı için bağımsız örneklem testlerinden T testi uygulanmıştır. Cinsiyet değişkeni incelendiğinde, Tablo 17’de görüleceği üzere sig. >0.05’tir. Bu nedenle H3b hipotezi reddedilmektedir. Kabin ekiplerinin algıladıkları aile-iş çatışması cinsiyet değişkenine göre farklılık göstermemektedir. Kabin ekiplerinde medeni hale göre aile-iş çatışması farklılığına bakıldığında %10 anlamlılık düzeyinde farklılık olduğu söylenebilir. Buna göre H4b hipotezi %5 anlamlılık düzeyinde reddedilmekte olup %10 anlamlılık düzeyinde kabul edilmektedir. Buna göre; bekâr katılımcıların algıladıkları aile-iş çatışması evli katılımcıların algıladığı aile-iş çatışmasından daha düşüktür.

Tablo 17. Aile-İş Çatışması ve Demografik Değişkenler T Testi Sonuçları

	Bağımlı Değişken	T	Serbestlik Derecesi	Anlamlılık Düzeyi (Sig.)	Ortalamalar Farkı	Standart Hata Farkı	Ortalama
Medeni Hal	Varyans Eşitliği Varsayıldığında	-1.819	402	0.070	-0.167	0.092	Evli: 2.61 Bekâr:2.44
	Varyans Eşitliği Olmadığı Varsayıldığında	-1.821	400.510	0.069	-0.167	0.092	
Cinsiyet	Varyans Eşitliği Varsayıldığında	-0.577	402	0.564	-0.058	0.100	
	Varyans Eşitliği Olmadığı Varsayıldığında	-0.590	247.988	0.556	-0.058	0.098	

c. İşten ayrılma niyeti ölçeğine ilişkin bulgular

İşten ayrılma niyeti ölçeğinin demografik değişkenlere göre farklılık durumlarını incelemek üzere bağımsız örneklem testlerine başvurulmaktadır. Tablo 18’de görüleceği üzere aralıklı olan işten ayrılma niyeti ölçeğine verilen cevapların sig.<0,05 olması yani normal dağılmaması ve Tablo 19’da gösterilen merkezi eğilim ölçülerinin birbirine yeteri kadar yakın olmaması nedeniyle parametrik testler kullanılamamaktadır. Bu nedenle Kruskal Wallis ve Mann Whitney testi kullanılacaktır.

Tablo 18: Normallik Testi

İş-Aile Çatışması	İstatistikler	Serbestlik Derecesi	Anlamlılık Düzeyi (Sig.)
Kolmogorov-Smirnov	0,158	404	0,000

Tablo 19: Merkezi Eğilim Ölçüleri

İşten Ayrılma Niyeti	Ortalama	Mod	Medyan
Merkezi Eğilim Ölçüleri	2,32	1	2

İşten ayrılma niyeti ve kabin ekiplerinin demografik özellikleri arasındaki ilişkiyi incelemek üzere non-parametrik testlere başvurulmuştur. Yaş, eğitim durumu, aylık gelir, eşin çalışma durumu, çocuk sayısı ve destek alma durumu ikiden çok kategoriye sahip olduğu ve dağılımı normal olmadığı için Kruskal Wallis testi yapılmıştır. Tablo 20’de gösterilen sonuçlara göre yaş, eğitim durumu, eşin çalışma durumu, çocuk sayısı ve destek alıyor olma değişkenlerinde sig.>0,05’tir. Bu da bize işten ayrılma niyetinin kabin ekiplerinde bu değişkenlere göre farklılık göstermediğini ifade eder. Böylelikle H2c, H5c, H7c, H8c, H9c hipotezleri reddedilmiştir. Aylık gelir değişkeni ele alındığından Tablo 20’de görüleceği üzere sig. <0.05’tir. Bu durumda İşten ayrılma niyetinin, aylık gelire göre anlamlı farklılık gösterdiği tespit edilmiştir. Böylelikle H6c hipotezi kabul edilmiştir.

Tablo 20. İşten Ayrılma Niyeti ve Demografik Değişkenler Kruskal Wallis

	Bağımlı Değişken (İşten Ayrılma Niyeti)	
Yaş	Ki Kare	1.883
	Serbestlik Derecesi	4
	Asimptotik Anlamlılık Düzeyi	0.757
Eğitim Durumu	Ki-Kare	8.488
	Serbestlik Derecesi	4
	Asimptotik Anlamlılık Düzeyi	0.075
Aylık Gelir	Ki- Kare	13.431
	Serbestlik Derecesi	4
	Asimptotik Anlamlılık Düzeyi	0.009

Eşin Çalışma Durumu	Ki -Kare	3.820
	Serbestlik Derecesi	3
	Asimptotik Anlamlılık Düzeyi	0.282
Çocuk Sayısı	Ki-Kare	0.864
	Serbestlik Derecesi	3
	Asimptotik Anlamlılık Düzeyi	0.834
Ev İşleri/Bakım Destek	Ki- Kare	2.085
	Serbestlik Derecesi	6
	Asimptotik Anlamlılık Düzeyi	0.912

İşten ayrılma niyetinde aylık gelire göre değişen farklılığın hangi gruplar arasında olduğunu tespit etmek için Tamhane's t2 testine başvurulmaktadır. Tablo 21'de görüleceği üzere aylık geliri 4000-5000 arasında olan katılımcıların işten ayrılma niyeti aylık geliri 5001-600 ve 8000 ve üstü olan katılımcılardan daha yüksektir.

Tablo 21. Aylık Gelir Grupları Arasındaki Farklılıklar

Aylık Gelir (I)	Aylık Gelir (J)	Ortalamalar Farkı (I-J)	Standart Hata	Anlamlılık Düzeyi (Sig.)
4000-5000	5001-6000	1,122	0,351	0,026
	6001-7000	0,796	0,422	0,502
	7001-8000	0,770	0,326	0,203
	8001+	0,985	0,276	0,014

Cinsiyet ve medeni hal değişenleri iki grup halinde dağılmaktadır. Bu nedenle Mann Whitney testine başvurulmuştur. Cinsiyet değişkeni ele alındığında Tablo 22'de görüleceği gibi sig.(2-tailed)>0.05'tir. Bu sebeple H3c hipotezi reddedilmektedir. Kabin ekiplerinin işten ayrılma niyeti içerişine girmesi cinsiyet açısından bir farklılık oluşturmamaktadır. Medeni hal değişkeninde ise Tablo 22'de görüleceği üzere sig.(2-tailed)<0.05'tir. Bu nedenle H4c hipotezi kabul edilmektedir. Tablo 23'te görüleceği üzere bekâr katılımcıların sahip olduğu ortalama evli katılımcıların sahip olduğu ortalamadan düşüktür. Bu nedenle bekâr kabin memurlarının işten ayrılma niyetinin evli kabin memurlarından düşük olduğu ifade edilmektedir.

Tablo 22. İşten Ayrılma Niyeti ve Demografik Değişkenler Mann Whitney

	Bağımlı Değişken (İşten Ayrılma Niyeti)	
Cinsiyet	Mann-Whitney U	17312.500
	Wilcoxon W	56652.500
	Z	-0.045
	Asimptotik Anlamlılık Düzeyi (2-tailed)	0.964
	Mann-Whitney U	17156

Medeni Hal	Wilcoxon W	39522
	Z	-2.780
	Asimptotik Anlamlılık Düzeyi (2-tailed)	0.005

Tablo 23: İşten Ayrılma Niyeti Ölçeğinde Medeni Hale Ait Ortalamalar

Medeni Hal	N	Ortalama
Bekâr	211	2,18
Evli	193	2,48
Total	404	2,32

III. IV. Çoklu Regresyon Analizi

Çoklu regresyon analizi, bağımlı değişken üzerinde etkili olan bağımsız değişkenlerin neler olduğunu ve ne kadar etkili olduğunu açıklar. Çoklu regresyon analizinin kullanılması için öncelikle modele dâhil edilen değişkenlerin normal dağılması ve en az aralık ölçeğinde olması gerekir. Bu modele dâhil edilmek istenen değişkenlerin aralık ölçeğinde olduğu açıktır. Değişkenlerin normal dağılımlarını belirlemek için, her birinin çarpıklık ve basıklık değerleri değerlendirilir. Değişkenlerin çarpıklık ve basıklık katsayılarının -1.5 ile +1.5 arasında değişmesi gerekmektedir (Gürbüz & Şahin, 2018:214). Tablo 24'te gösterildiği gibi, bağımlı değişken ve bağımsız değişkenlerin basıklık ve çarpıklık katsayıları -1.5 ile +1.5 arasında değişmektedir.

Tablo 24. Basıklık ve Çarpıklık Katsayıları

Bağımsız Değişkenler	Kurtosis (Basıklık)	Skewness (Çarpıklık)
İş-Aile Çatışması	-0.530	-0.008
Aile-İş Çatışması	-0.192	0.518
Bağımlı Değişken		
İşten Ayrılma Niyeti	-0.820	0.643

Bağımsız değişkenlerin birbirleriyle önemli ölçüde ilişkili olmamaları, çoklu regresyon analizinin bir diğer varsayımdır. Tablo 25, bağımsız değişkenler arasındaki korelasyon katsayılarını içerir. Tablo 25'da gösterildiği gibi, bağımsız değişkenler arasındaki korelasyon katsayısı 0,8'den büyük değildir. Sonuç olarak, bağımsız değişkenler arasında önemli bir ilişki olmamalıdır varsayımı da sağlanmıştır.

Tablo 25. Bağımsız Değişkenlerin Korelasyon Katsayıları

Bağımsız Değişkenler	İş-Aile Çatışması	Aile-İş Çatışması
İş-Aile Çatışması	1.000	0.671
Aile-İş Çatışması	0.671	1.000

Tablo 26, bağımsız ve bağımlı tüm değişkenler için betimleyici istatistikleri içerir. Buna göre, işten ayrılma niyeti değişkeni 1.295 standart sapma değeriyle en yüksek değişkendir.

Tablo 26. Değişkenlerin Betimleyici İstatistikleri

Değişkenler	Ortalama	Standart Sapma
İş-Aile Çatışması	3.17	0.940
Aile-İş Çatışması	2.52	0.925
İşten Ayrılma Niyeti	2.32	1.295

Tablo 27, çoklu regresyon analizi sonuçlarını içerir. Çoklu regresyon modelinde, işten ayrılma niyetinin bağımlı değişken, aile-iş çatışması ve iş-aile çatışması ise bağımsız değişkenlerdir. R^2 değeri, modelin determinasyon katsayısı olup, bağımsız değişkenlerin bağımlı değişken üzerindeki değişimi açıklama oranını temsil eder. İşten ayrılma niyeti değişkenindeki değişimin %41.5'ini tüm bağımsız değişkenler açıklayabilir, çünkü R^2 değeri 0.415 bulunmuştur. Bu modele dâhil edilmeyen diğer bağımsız değişkenler, %58,5'lik kalan kısmı açıklar. Bununla birlikte, standart tahmin hatası 0,985'tir.

Tablo 27. Çoklu Regresyon Modeli

Model	R	R^2	Düzeltilmiş R^2	Standart Tahmin Hatası
1	0.645	0.415	0.411	0.985

Tablo 28, R değerinin anlamlılığını ölçen varyans analizi (ANOVA) sonuçlarını içerir. sig.<0.05 olduğu için bağımsız değişkenlerle bağımlı değişken arasında anlamlı bir ilişki olduğunu söylemek mümkündür.

Tablo 28. R Değeri Anlamlılığının Analizi

Model	Kareler Toplamı	Serbestlik Derecesi (sd.)	Kareler Ortalaması	F	Sig.
Regresyon	268.779	3	89.593	92.395	0.000

Tablo 29, regresyon modelinin sabitlerini ve değişkenlerini içeren katsayıları göstermektedir. Aile-iş ve iş-aile çatışmaları değişkenlerinin sig. değeri 0.05'in altında olduğu için bu değişkenlerin işten ayrılma niyeti üzerinde anlamlı etkisi olduğunu söylemek mümkündür. Sonuç olarak H1a ve H1b hipotezleri kabul edilir.

Tablo 29. Katsayılar Tablosu

Model	Beta	t	Sig.
Sabit		-1.750	0.081
İş-Aile Çatışması	0.389	7.156	0.000
Aile-İş Çatışması	0.303	5.708	0.000

Bağımlı Değişken: İşten Ayrılma Niyeti

SONUÇ VE DEĞERLENDİRME

Tüm sektörlerde olduğu gibi havacılık sektöründe de sürdürülebilir olmak için rekabet avantajı elde etmek önemli bir unsurdur. Bu anlamda kaynakların verimli ve doğru şekilde kullanılması gerekmektedir. Özellikle hizmet sektöründe faaliyet gösteren işletmeler için insan kaynağının doğru yönetilmesi gerekir. Havacılık ekosistemindeki ana elemanlardan biri olan havayolu işletmelerinde, hizmet sağlayıcı olarak kritik rol oynayan kabin ekipleri, hizmetin ilk elden yolcuya ulaştırılması aşamasında önemli role sahip elemanlardan biridir. Kabin ekipleri yolcu memnuniyetinin yanı sıra uçuş emniyeti ve güvenliğinden de sorumludurlar. Uçuş emniyeti ve güvenliği kabin ekiplerinin ilk ve en önemli sorumluluğudur ve bu anlamda yoğun bir eğitim dönemi geçirmektedirler. Bu eğitimlerin tümü havayolu işletmeleri için önemli maliyet unsuru olarak ele alınabilir. Bunun yanında havayolu işletmelerinin iş alım süreci, üniforma ve temin edilen ekipmanlar için de birçok maliyete katlanması gerekir. Dolayısıyla herhangi bir kabin ekibinin işten ayrılma niyetinde olması havayolu için önemlidir ve bu niyete girmelerine sebep olan sorunların incelenmesi önem arz eder. Bu çalışma ile işten ayrılma niyeti, iş aile ve aile iş çatışmaları açısından incelenmiş ve kabin ekiplerinin demografik faktörlerinin iş-aile/aile iş çatışması ve işten ayrılma niyeti ekseninde farklılıklarına bakılmıştır.

Yapılan birçok çalışma göstermiştir ki, işten aileye doğru ve aileden işe doğru gerçekleşen etkiyle oluşan çatışmalar ve demografik faktörler birbiriyle ilişki içerisindedir (Frone, Yardley, Markel, 1997:149; Karatepe & Kılıç, 2007:242). İşteki yükümlülüklerin gerçekleştirilmesi aşamasında ailede karşılaşılan sorunları ele alan iş-aile çatışması ve ailedeki yükümlülükleri gerçekleştirirken iş yerinde karşılaşılan sorunları ele alan aile iş çatışması kavramları yaş, aylık gelir, cinsiyet, eşin çalışma durumu ve çeşitli konularda destek alıyor olma durumuna göre farklılık göstermemektedir. İş aile çatışması kavramı aynı zamanda çocuk sayısına göre de farklılık göstermemektedir. Ancak medeni durum ve eğitim durumu değişkenleri ele alındığında hem iş aile çatışması hem de aile iş çatışmasında farklılıklar ortaya konmuştur. Bekâr olan kabin ekiplerinin iş ve aile alanlarında algıladıkları çatışmalar daha düşüktür. Yapılan araştırmalar da çalışmamızla aynı yönde olacak şekilde bekâr bireylerin evlilere göre daha az işten kaynaklı aile içi çatışma yaşadığını göstermektedir (Bragger, Srednicki, Kutcher, Indovinove

Rosner, 2005:310). Bekâr çalışanlar aileyle ilgili yükümlülüklerinin az olması sebebiyle zaman ve enerji açısından daha esnek davranabilirler (Fu ve Shaffer, 2001:505). Kabin ekiplerinin düzenli bir çalışma saati yoktur ve ev dışında kalma, sürekli şehir ve ülke değiştirmek zorunda olma durumları ailelerinde işten kaynaklı bir çatışmaya zemin hazırlayabilir. Ailede yerine getirilmemiş bir sorumluluk stres faktörü oluşturarak yaptıkları işlere yansiyabilir. Dolayısıyla evli olan kabin ekipleri, evliliğin getirdiği sorumluluklardaki aksamalar sebebiyle çatışma içerisine girebilir.

Eğitim durumu değişkeni ele alındığında doktora mezunu olan kabin ekiplerinin yaşadığı iş-aile çatışmasının lise mezunu olanlardan, doktora mezunu kabin ekibinin algıladığı aile iş çatışmasının ise lisans, ön lisans ve lise mezunlarının algıladıklarından daha yüksek olduğu görülmüştür. Doktora mezunu bir çalışanın iş yerinde tatmin olabileceği bir görevde yer almaması veya doktora mezunu olduğundan daha fazla görev verilmesi sebebiyle iş-aile çatışması yaşadığı düşünülebilir. Aile-iş çatışması aynı şekilde sahip olunan çocuk sayısına göre de farklılık göstermektedir. Bekârken daha yüksek performans gösteren çalışanlar, evlilik sonrası performans düşüşü yaşayabilir. Özellikle çocukları olduktan sonra bu düşüş daha da artabilir (Özmutaf, 2007:43). Çalışmalar göstermiştir ki, çocuk sayısının artması aile-iş çatışmasını da arttıracaktır (Carlson, 1999:240; Giray ve Ergin, 2006). Özellikle 0-6 yaş arasında küçük çocuklara sahip olmak çok önemli bir çatışma nedenidir (Voydanoff, 1988:754). Bu çocukların daha fazla bakıma ihtiyacı olması nedeniyle günlük ihtiyaçların karşılanmasıyla ilgili problemlere ve ek olarak eğitim ve sağlık konularıyla ilgili problemlerine daha çok rastlanmaktadır. Bu durumlar da ebeveynlerin işe geç kalmasına ya da hiç gidememelerine, işlerine yoğunlaşamamalarına neden olur (Giray ve Ergin, 2006:87). Çalışmamızda iki çocuğu olan kabin ekiplerinin yaşadığı aile-iş çatışması çocuğu olmayan ve tek çocuğu olan kabin ekiplerinin yaşadığı aile-iş çatışmasından daha fazladır. Literatüre paralel olarak çıkan sonuç göstermiştir ki, çocuk sayısının artması sorumlulukları da arttıracak ve aile iş çatışmasına sebep olacaktır.

Literatürde işten ayrılma niyeti ve demografik değişkenleri bir arada ele alan araştırmalar bulunmaktadır (Cotton & Tuttle, 1986:63; Gürpınar, 2006; 79). Bu çalışmada işten ayrılma niyetinin medeni duruma ve kişinin aylık gelirine göre değişiklik gösterdiği görülmüştür. Chen (2006) tarafından yapılan çalışmada evli olmayanların daha fazla işten ayrılma niyeti içerisinde bulunduğu tespit edilmiştir. Aynı sonuç, Cotton ve Tuttle (1986) ve Şengil (2023) tarafından yapılan çalışmalarda da ortaya konmuştur. Literatürün aksine bu çalışmada evli olan kabin ekiplerinin daha fazla işten ayrılma niyeti içerisinde olduğu tespit edilmiştir. Kabin memurluğu mesleğinde standart çalışma saatlerinin bulunmaması ve sürekli seyahat halinde olma durumları nedeniyle aile sorumluluklarında oluşabilecek aksaklıklar işten ayrılma niyetine girmelerine sebep olabilir. Yapılan işin maddi getirisi işten ayrılma niyetini tetikleyen faktörlerden biridir. Maaş ve finansal çeşitli gelirlerin çalışanı tatmin etmesi işten ayrılma niyetini düşürür (Cotton & Tuttle, 1986:60). Bu çalışmaya göre aylık gelir farklılıkları işten ayrılma niyeti üzerinde etkilidir. Düşük gelir elde edenler tatminsizlik sebebiyle işten ayrılma düşüncesi içerisinde olabilir.

İş ve aile sorunları, çalışanların davranışını etkiler (Turunç ve Çelik, 2010:211). Bu çalışma, kabin ekiplerinin iş-aile ve aile-iş çatışmalarının işten ayrılma niyetlerini önemli ölçüde etkilediğini ortaya çıkarmıştır. Kişilerin hem iş hem de aile hayatlarını bir arada sürdürmeye çalıştıkları süreçte enerji ve dikkat gibi kaynakları tükenir. Bu durum kişiyi strese sokabilir ve iş-aile çatışmalarına yol açabilir (Grandey ve Cropanzano, 1999:355). Ölçeklere verilen cevaplar incelendiğinde kabin ekiplerinin uçuşlar sebebiyle ev ve aile içi sorumluluk veya faaliyetlere yeterli zamanı ayıramadıkları, bu faaliyetlere katılma ve faaliyetleri devam ettirme konusunda motivasyon ve enerji kaybı yaşadıkları düşüncesine yakın oldukları görülmektedir.. Aile ve iş alanları etkileşimli ancak bağımsız yapılarıdır (Voydanoff, 2004:278). Katılımcılar, çocuk bakımıyla ilgili sorunlar, evli kabin ekiplerinin evle ilgili sorumlulukları gibi aile içi sorunlar nedeniyle işten ayrılmak isteyebilir. Mesleğin sürekli seyahat etmeyi gerektiren yapısı nedeniyle evdeki faaliyetlerin yerine getirilmemesi aile çatışmalarına yol açabilir. Aileyle daha çok zaman geçirmek isteyen çalışan, işten ayrılma niyeti içerisine girebilir

Havayolu yöneticilerinin işten ayrılma niyetinde olan çalışanları tespit edip çeşitli önlemler aldırması kritik öneme sahiptir. Çünkü işten ayrılma eğilimi davranışa dönüşürse ciddi maliyet unsuru olacaktır. Davranışa dönüşmediği zamanda ise çalışan memnuniyetini, verimliliğini düşürecek ve iş performansında da düşüşe sebep olacaktır (Dirik, 2019:132). Çalışanlarla bireysel görüşmeler yapılarak

sorunlarına odaklanılması kalıcı çözümler sağlayabilir. Havayolları, aile birimleri oluşturarak, ailelerin bir araya geldiği ve çalışanın işi ve ailesi arasında bağ kuracak etkinlikler düzenleyebilir. Eğitim durumu yüksek olan kişilerin yaşadığı çatışmaların da yüksek olduğu sonucuna bağlı olarak; havayolu işletmelerine, bu kişilerle birebir görüşmeler yapıp kendilerini geliştirdikleri alanlarda sorumluluklarını dengeleyecek şekilde destek vermeleri önerilebilir.

Bu araştırma Türkiye’de faaliyet gösteren havayolu işletmeleri ile sınırlıdır. Daha sonraki araştırmalarda uluslararası düzeyde bir inceleme yapılabilir. İş aile çatışması kavramı cinsiyet açısından daha derinlemesine incelenerek işten ayrılma niyeti üzerindeki etkisi çalışılabilir. Havayolu bazında işten ayrılma niyetini ortadan kaldıracak örgüt içi destekler araştırılabilir.

KAYNAKÇA

- Acun, A. (2016). *İş aile çatışması ve turist rehberlerinin işten ayrılma niyetlerine etkisi*, (Doktora Tezi), Balıkesir Üniversitesi, Sosyal Bilimler Enstitüsü, Turizm İşletmeciliği ve Otelcilik Anabilim Dalı, Balıkesir.
- Adkins, C. L., & Premeaux, S. F. (2012). Spending time: The impact of hours worked on work family conflict. *Journal of Vocational Behaviour*, 80, 380-389. <https://doi.org/10.1016/j.jvb.2011.09.003>
- Aslan, Z., & Etyemez, S. (2015). İşgörenlerin tükenmişlik düzeylerinin işten ayrılma niyeti üzerine etkisi: hatay’daki otel işletmelerinde bir araştırma. *İşletme Araştırmaları Dergisi*, 7(3), 482-507. Erişim Adresi: https://isarder.org/2015/vol.7_issue.3_article022_full_text.pdf
- Bragger, J. D., Srednicki, O. R., Kutcher, E. J., Indovino, L.ve Rosner, E. (2005). Work-family conflict, work-family culture, and organizational citizenship behavior among teachers. *Journal of Business and Psychology*, 20(2), 303-324. <https://doi.org/10.1007/s10869-005-8266-0>
- Bruck, C. S., Allen, T. D.ve Spector, P. E. (2002). The relation between work–family conflict and job satisfaction: a finer-grained analysis. *Journal of Vocational Behavior*, 60, 336-353. <https://doi.org/10.1006/jvbe.2001.1836>
- Byrne, J.M., & Canato, A. (2017). It’s been a hard day’s night: work family interface and employee engagement. *Organ. Dynam.* 46 (2), 104–112. <https://doi.org/10.1016/j.orgdyn.2017.04.006>
- Cammann, C., Fichman, M., Jenkins, G. D., & Klesh, J. (1983). Assessing Organizational Change: A Guide to Methods, Measures, and Practices, Assessing the Attitudes and Perception of Organizational Members. S. E. Seashore, E. Lawler, P. H. Mirvisve, C. Cammann (Ed.), In Michigan Organizational Assessment Questionnaire. New York: John Wiley ve Sons.
- Carlson, D. S. (1999). Personality and role variables as predictors of three forms of work-family conflict. *Journal of Vocational Behavior*, 55, 236-253. <https://doi.org/10.1006/jvbe.1999.1680>
- Carlson, D. S., Kacmar, M. K., & Williams, L. J. (2000). Construction and initial validation of a multidimensional measure of work–family conflict. *Journal of Vocational Behavior*, 56(2), 249-276. <https://doi.org/10.1006/jvbe.1999.1713>
- Chen, C. F. (2006). Job satisfaction, organizational commitment, and flight attendants’ turnover intentions: A Note. *Journal of Air Transport Management*, 12, 274-276. <https://doi.org/10.1016/j.jairtraman.2006.05.001>
- Chen, S. C. (2017). Paternalistic leadership and cabin crews' upward communication: the motivation of voice behavior. *Journal of Air Transport Management*, 62(4), 44-53. <https://doi.org/10.1016/j.jairtraman.2017.02.007>
- Cheng, T.M., Hong, C.Y., Yang, B.C. (2018). Examining the moderating effects of service climate on psychological capital, work engagement, and service behavior among flight attendants. *Journal of Air Transport Management*, 67, 94-102. <https://doi.org/10.1016/j.jairtraman.2017.11.009>

- Cho, D.-H., & Son, J.-M. (2012). Job embeddedness and turnover intentions: an empirical investigation of construction it industries. *International Journal of Advanced Science and Technology*, 40, 101-110. Erişim Adresi: https://www.researchgate.net/publication/286015091_Job_Embeddedness_work_satisfaction_and_turnover_intentions_of_construction_IT_workers
- Cotton, J. L., & Tuttle, J. M. (1986). Employee turnover: a meta-analysis and review with implications for research. *Academy of Management Review*, 11(1), 55-70. <https://doi.org/10.2307/258331>
- Çarıkcı, İ. H., & Çelikkol, Ö. (2009). İş-aile çatışmasının örgütsel bağlılık ve işten ayrılma niyetine etkisi. *Süleyman Demirel Üniversitesi Sosyal Bilimler Enstitüsü Dergisi*, 9, 153-170. Erişim adresi: <https://dergipark.org.tr/en/pub/sbe/issue/23196/247777>
- Demirci, U. (2019). İş doyumunu ile işten ayrılma niyeti ilişkisine istihdam şekillerinin etkisi. *Uluslararası Sosyal Araştırmalar Dergisi*, 12(62), 1246-1258. DOI: [10.17719/jisr.2019.3134](https://doi.org/10.17719/jisr.2019.3134)
- Dirik, D. (2019). Ulusal yazın bağlamında işten ayrılma niyetinin öncüllerine ilişkin bir meta-analiz çalışması. *Yönetim ve Ekonomi*, 26(1), 131-155. <https://doi.org/10.18657/yonveek.520699>
- Durna, U. (2004). Stres, A ve B tipi kişilik yapısı ve bunlar arasındaki ilişki üzerine bir araştırma. *Yönetim ve Ekonomi: Celal Bayar Üniversitesi İktisadi ve İdari Bilimler Fakültesi Dergisi*, 11(1), 191-206. Erişim Adresi: <https://dergipark.org.tr/tr/pub/yonveek/issue/13680/165545>
- Duxbury, L. E.ve Higgins, C. A. (1991). Gender differences in work-family conflict. *Journal of Applied Psychology*, 76(1), 60-74. <https://psycnet.apa.org/doi/10.1037/0021-9010.76.1.60>
- Efeoğlu, İ. E.ve Özgen, H. (2007). İş-aile yaşam çatışmasının iş stresi, iş doyumunu ve örgütsel bağlılık üzerindeki etkileri: ilaç sektöründe bir araştırma. *Sosyal Bilimler Enstitüsü Dergisi*, 16(2), 237-254. Erişim Adresi: <https://dergipark.org.tr/en/pub/cusosbil/issue/4377/59983>
- Erdoğan, I. (2009). *The relationship between work-family conflict, life role salience and individual coping styles: A gender-sensitive study*, (Yüksek Lisans Tezi), Marmara Üniversitesi, Sosyal Bilimler Enstitüsü, İstanbul.
- Fu, C. K., & Shaffer, M. A. (2001). The tug of work and family: direct and indirect domain-specific determinants of work-family conflict. *Personel Review*, 30(5), 502-522. <https://doi.org/10.1108/EUM0000000005936>
- Fu, Y.K., (2013). The influence of internal marketing by airlines on customer-oriented behavior: a test of the mediating effect of emotional labor. *Journal of Air Transport Management*. 32, 49–57. <https://doi.org/10.1016/j.jairtraman.2013.06.014>
- Frone, M. R., Russell, M., & Cooper, L. M. (1992). Antecedents and outcomes of work-family conflict: testing a model of the work-family interface. *Journal of Applied Psychology*, 77(1), 65-78. <http://dx.doi.org/10.1037/0021-9010.77.1.65>
- Frone, M. R., Yardley, J. K., & Markel, K. S. (1997). Developing and Testing an integrative model of the work family interface. *Journal of Vocational Behavior*, 50(2), 145-167. <https://doi.org/10.1006/jvbe.1996.1577>
- Giray, D. M.,& Ergin, C. (2006). Çift kariyerli ailelerde bireylerin yaşadıkları iş aile ve aile iş çatışmalarının kendini kurgulama davranışı ve yaşam olaylarıyla ilişkisi. *Türk Psikoloji Dergisi*, 21(57), 83-101.Erişim adresi: <https://www.proquest.com/openview/13549c0f7c1de7626fa54f116a4f03886/1?pqorigsite=gscholar&cbl=28562>
- Grandey, A. A.ve Cropanzano, R. (1999). The conservation of resources model applied to work-family conflict and strain. *Journal of Vocational Behavior*, 54(2), 350-370. DOI: 10.1006/jvbe.1998.1666
- Greenhaus, J., & Beutell, N. J. (1985). Sources of conflict between work and family roles. *The Academy of Management Review*, 10(1), 76-88. <https://doi.org/10.2307/258214>
- Gürbüz, S, & Şahin, F. (2018). *Sosyal bilimlerde araştırma yöntemleri*. Seçkin Yayınları. Ankara.
- Gürbüz, S., & Bekmezci, M. (2012). İnsan kaynakları yönetimi uygulamalarının bilgi işçilerinin işten ayrılma niyetine etkisinde duygusal bağlılığın aracılık ve düzenleyicilik rolü. *İstanbul Üniversitesi İşletme Fakültesi Dergisi*, 41(2), 189-213. Erişim Adresi: <https://dergipark.org.tr/tr/pub/iuisletme/issue/9255/115789>
- Gürpınar, G. (2006). *Örgütsel adalet, örgütsel bağlılık, lider-üye mübadele ilişkisi ve ayrılma niyeti arasındaki ilişkiler üzerine ampirik bir çalışma*. (Yüksek Lisans Tezi). Yeditepe Üniversitesi Sosyal Bilimler Enstitüsü İşletme Anabilim Dalı, İstanbul.
- Haar, J. M. (2004). Work-family conflict and turnover intention: exploring the moderation effects of perceived work-family support. *New Zealand Journal of Psychology*, 33(1), 35-39. Erişim Adresi: https://www.researchgate.net/publication/279902256_Work-Family_Conflict_and_Turnover_Intention_Exploring_the_moderation_effects_of_perceived_work-family_support

- Hayes, L. J., O'Brien-Pallas, L., Duffield, C., Shamian, J., Buchan, J., Hughes, F., . . . North, N. (2012). Nurse Turnover: A Literature Review: An Update. *International Journal of Nursing Studies*, 49(7), 887-905. DOI: [10.1016/j.ijnurstu.2011.10.001](https://doi.org/10.1016/j.ijnurstu.2011.10.001)
- Hill, J. E. (2005). Work-family facilitation and conflict, working fathers and mothers, work-family stressors and support. *Journal of Family Issues*, 26(6), 793-819. <https://doi.org/10.1177/0192513X05277542>
- Hu, J.L., & Ho, C.W. (2016). Service quality and non-salary mechanism for airline companies in Taiwan. *Journal of Air Transport Management*, 55, 61-66. <https://doi.org/10.1016/j.jairtraman.2016.02.016>
- Johnsrud, L. K., & Rosser, V. J. (2002). Faculty members' morale and their intention to leave: a multilevel explanation. *The Journal of Higher Education*, 73(4), 518-542. DOI: [10.1353/jhe.2002.0039](https://doi.org/10.1353/jhe.2002.0039)
- Karatepe, O., & Kılıç, H. (2007). Relationships of supervisor support and conflicts in the work family interface with the selected job outcomes of frontline employees. *Tourism Management*, 28, 238-252. <https://doi.org/10.1016/j.tourman.2005.12.019>
- Kearns, S. K. (2019). *Uluslararası Havacılığın Temelleri*. (A. Türkoğlan, A. Alkan, B. Çotuksöken, G. Tezer, H. Uyanık, M. Düzgün, O. E. Vatandaş, R. H. Kul, S. Korkmaz, S. Aydoğan, T. Saracıyakupoğlu, Çeviri) İstanbul: Nobel Akademik Yayıncılık.
- Lee, T. W., & Maurer, S. D. (1997). The retention of knowledge workers with the unfolding model of voluntary turnover. *Human Resource Management Review*, 7(3), 247-275. [https://doi.org/10.1016/S1053-4822\(97\)90008-5](https://doi.org/10.1016/S1053-4822(97)90008-5)
- March, J., & Simon, H. (1958). *Organizations*. New York: John Wiley and Sons.
- McBey, K., & Karakowsky, L. (2001). Examining sources of influence on employee turnover in the part-time work context. *Career Development International*, 6(1), 39-48. <https://doi.org/10.1108/01437730010325013>
- Mumu, J. R., Tahmid, T., & Azad, M. A. K. (2021). Job satisfaction and intention to quit: A bibliometric review of work-family conflict and research agenda. *Applied Nursing Research*, 59, 151334. <https://doi.org/10.1016/j.apnr.2020.151334>
- Nohe, C., Meier, L. L., Sonntag, K., & Michel, A. (2015). The chicken or the egg? a meta-analysis of panel studies of the relationship between work-family conflict and strain. *Journal of Applied Psychology*, 100(2), 522-536. <https://doi.org/10.1037/a0038012>
- Özen Kutanis, R. (2015). *Türkiye'de Örgütsel Davranış Çalışmaları*. Ankara: Gazi Kitap Evi Tic. Ltd. Şti.
- Özmutaf, N. M. (2007). Örgütlerde bireysel performans unsurları ve çatışma. *İktisadi ve İdari Bilimler Dergisi*, 8(2), 41-60.
- Price, J. L., & Mueller, C. W. (1981). A causal model of turnover for nurses. *Academy of Management Journal*, 24(3), 543-565. <https://doi.org/10.2307/255574>
- Steers, R. M., & Mowday, R. T. (1981). Employee turnover and post-decision justification. *Research in Organizational Behavior*, 3, 235-282.
- Super, D. E. (1980). A life-span, life-space approach to career development. *Journal of Vocational Behavior*, (16), 282-298. [https://doi.org/10.1016/0001-8791\(80\)90056-1](https://doi.org/10.1016/0001-8791(80)90056-1)
- Şengil, S. (2023). *Örgüt kültürü, iş yeri yalnızlığı ve işten ayrılma niyeti arasındaki ilişkilerin incelenmesi: Ankara medipol üniversitesi örneği*, (Yüksek Lisans Tezi), Atılım Üniversitesi Sosyal Bilimler Enstitüsü, Ankara.
- Tang, A. D., Chang, M.L., Wang, T.H., & Lai, C. H. (2020). How to create genuine happiness for flight attendants: Effects of internal marketing and work-family interface. *Journal of Air Transport Management*, 87,1-9. <https://doi.org/10.1016/j.jairtraman.2020.101860>
- Tett, R. P., & Meyer, J. P. (1993). Job satisfaction, organizational commitment, turnover intention, and turnover: path analyses based on meta-analytic findings. *Personnel Psychology*, 46(2), 259-293. <https://doi.org/10.1111/j.1744-6570.1993.tb00874.x>
- Turunç, Ö. & Çelik, M. (2010). Algılanan örgütsel desteğin çalışanların iş-aile, aile-iş çatışması, örgütsel özdeşleşme ve işten ayrılma niyetine etkisi: savunma sektöründe bir araştırma. *Atatürk Üniversitesi Sosyal Bilimler Enstitüsü Dergisi*, 14(1), 209-232. Erişim Adresi: <https://dergipark.org.tr/en/pub/ataunisobil/issue/2825/38175>
- Torun, Y. (2016). *Personel güçlendirme ve işten ayrılma niyeti ilişkisinde örgütsel sinizmin aracılık rolü: Örgütsel sinizm ölçeği geliştirmeye yönelik bir araştırma*. (Doktora Tezi). Marmara Üniversitesi Sosyal Bilimler Enstitüsü, İstanbul.
- Voydanoff, P. (1988). Work role characteristics, family structure demands, and work/family conflict. *Journal of Marriage and Family*, 50(3), 749-761. <https://doi.org/10.2307/352644>

Zorlu, A., & Gündüz, Ş. (2024). Kabin ekiplerinde iş-aile çatışması ve işten ayrılma niyeti ilişkisinin incelenmesi. *Ömer Halisdemir Üniversitesi İktisadi ve İdari Bilimler Fakültesi Dergisi*, 17(4), 795-820.

Voydanoff, P. (2004). Implications of work and community demands and resources for work-to family conflict and facilitation. *Journal of Occupational Health Psychology*, 9(4), 275-285. <https://doi.org/10.1037/1076-8998.9.4.275> Yener, S. (2018). İşten ayrılma niyetinin belirleyeni olarak psikolojik rahatlık. *Anadolu Üniversitesi Sosyal Bilimler Dergisi*, 18(3), 169-192. <https://doi.org/10.18037/ausbd.552551>

Etik Beyanı : Bu çalışmanın tüm hazırlanma süreçlerinde etik kurallara uyulduğunu yazarlar beyan eder. Aksi bir durumun tespiti halinde ÖHÜİBF Dergisinin hiçbir sorumluluğu olmayıp, tüm sorumluluk çalışmanın yazar(lar)ına aittir. Bu çalışma, Maltepe Üniversitesi Etik Kurulu tarafından 04.04.2022 tarihli ve 2022/11-08 sayılı kararıyla uygun bulunmuştur.

Yazar Katkıları : Yazarlar eşit oranda katkı sunmuşlardır.

Çıkar Beyanı : Yazarlar arasında çıkar çatışması yoktur.

Teşekkür : Yayın sürecinde katkısı olan hakemlere ve editör kuruluna teşekkür ederiz.

Ethics Statement : The authors declare that ethical rules are followed in all preparation processes of this study. In case of detection of a contrary situation, ÖHÜİBF Journal does not have any responsibility and all responsibility belongs to the author (s) of the study. This study was approved by the Maltepe University Ethics Committee with its decision dated 04.04.2022 and numbered 2022/11-08.

Author Contributions : The authors contributed equally.

Conflict of Interest : There is no conflict of interest between the authors.

Acknowledgement : We thank the referees and editorial board who contributed to the publishing process.



GEPÜ ENDEKSİNİN BORSA ENDEKSLERİ VOLATİLİTESİ ÜZERİNDEKİ ETKİSİ: MİST ÜLKELERİ ÜZERİNE BİR ÇALIŞMA

İsmail ŞENCAN ¹

Öz

Belirsizlik olgusu, küresel finansal krizin başlangıcından ve ardından gelen Avrupa borç krizinden bu yana piyasa katılımcılarının odaklandığı konulardan biridir. Buna paralel olarak, küresel ölçekte ekonomik ve siyasi belirsizliğe neden olan olaylar da son yıllarda artmıştır. Belirsizliğin ekonomik aktivite ve finansal piyasalar üzerindeki etkisi çok yönlü olmaktadır. Belirsizlik olgusu büyüme, işsizlik, enflasyon, döviz kurları, dış ticaret gibi makroekonomik faktörleri ve firma düzeyinde mikroekonomik faktörleri etkilemektedir. Finansal piyasalar bağlamında, finansal piyasaların artan entegrasyonu, piyasalar arasında volatilitenin daha hızlı yayılmasına yol açmıştır. Bu bakımdan, bir piyasadaki belirsizlik dinamikleri diğer piyasalardaki belirsizlik şoklarına neden olmaktadır. Bu nedenle, belirsizlik altında karar verme ve süreç yönetimi piyasa katılımcıları ve ekonomi politikası uygulayıcıları için önemlidir. Bu çalışma, küresel ekonomik politika belirsizliğinin MİST ülkeleri hisse senedi endekslerinin oynaklığı üzerindeki etkisini incelemek amacıyla yapılmıştır. Eylül 1997 ve Aralık 2023 dönemini kapsayan bu çalışmada, GEPÜ endeksinin MİST Grubu (Meksika, Endonezya, Güney Kore ve Türkiye) borsa endekslerinin volatilitesi üzerinde etkisinin olup olmadığı çok değişkenli köşegen BEKK GARCH modeli kullanarak araştırılmıştır. Çalışmanın ampirik sonuçları, GEPÜ endeksinin endekslerin kendi volatiliteleri ve örneklemdeki ülkelerin borsa endekslerinin çapraz volatilitelere yayılma etkisi üzerine pozitif etki yaptığını ortaya koymuştur. Bu bulguların yatırımcıların belirsiz ekonomik koşullar altında riskten korunma ve yatırım stratejileri geliştirmelerine katkı sağlayacağı düşünülmektedir.

Anahtar Kelimeler : GEPÜ Endeksi, Pay Piyasası, MİST Ülkeleri, Volatiliteler, DBEKK GARCH

JEL Sınıflandırması : C50, D80, G10, G32

¹ Dr., Bağımsız Araştırmacı: is-sencan@hotmail.com, ORCID: 0000-0002-9349-9669.

THE EFFECT OF THE GEPU INDEX ON THE VOLATILITY OF STOCK MARKET INDICES: A STUDY ON THE MIST COUNTRIES

Abstract

The phenomenon of uncertainty is one of the issues that market participants have focused on since the beginning of the global financial crisis and the subsequent European debt crisis. In parallel, events causing economic and political uncertainty on a global scale have also increased in recent years. The effect of uncertainty on economic activity and financial markets is multifaceted. The phenomenon of uncertainty affects macroeconomic factors such as growth, unemployment, inflation, exchange rates, foreign trade, and microeconomic factors at the firm level. In the context of financial markets, the increasing integration of financial markets has led to a faster spread of volatility across markets. In this respect, uncertainty dynamics in one market cause uncertainty shocks in other markets. Therefore, decision-making and process management under uncertainty are important for market participants and economic policy practitioners. This paper was carried out to examine the effect of global economic policy uncertainty on the volatility of the MIST countries' stock indices. In this study, covering the period between September 1997 and December 2023, it was investigated whether the GEPU index has an effect on the volatility of stock market indices of MIST Group (Mexico, Indonesia, South Korea, and Türkiye) using the multivariate diagonal BEKK GARCH model. The empirical results of the study revealed that the GEPU index has a positive effect on the indices themselves volatilities and the cross-volatility spillover effect of the stock market indices of the countries in the sample. It is thought that these findings contribute to investors developing hedging and investment strategies under uncertain economic conditions.

Keywords : GEPU Index, Stock Market, MIST Countries, Volatility, DBEKK GARCH

JEL Classification : C50, D80, G10, G32

GİRİŞ

Finansal küreselleşme süreci, ülkelerin uluslararası sermaye akımlarını kendi iç pazarlarına çekmek ve verimli alanlara kanalize ederek rekabet ortamı hazırlamak amacıyla ilk önce özelleştirme süreciyle başlamış ve ardından sermaye hesaplarını serbestleştirmesiyle birlikte küresel finansal piyasaların entegrasyonu ivme kazanmıştır. Uluslararası piyasaların giderek daha fazla birbirleriyle entegre olması, piyasalar arasındaki volatiliteler yayılımını ya da aktarımını beraberinde getirmiştir. Bugün yeryüzünde herhangi bir yerde vuku bulan çatışma ve gerilim haberleri piyasalarda volatilitelere neden olmaktadır. Piyasalarda öngörülemeyen olayların meydana gelmesi, belirsizliğin artmasına ve yaşanması olası olaylar karşısında geleneksel belirsizlik altında karar alma ve risk yönetimine ilişkin yaklaşımların revize edilmesi gerçeğini ortaya koymuştur.

Bu kapsamda, son yıllarda beşeri ve/veya doğa kaynaklı olayların ardı sıra meydana gelmesi belirsizliğe yol açmaktadır. Bu çerçevede, ekonomi politika belirsizliğinin etkisi ekonomik aktivite üzerinde çok yönlü olmaktadır. Öyle ki, belirsizlik ekonomik aktivite üzerinde arz ve talep dengesini etkileyerek enflasyon, işsizlik, faiz oranları, döviz kuru, dış ticaret ve yatırım kararlarından mikro ölçekte firmaların finansman erişiminin kısıtlanmasına ve üretim maliyetlerinin artmasına kadar pek çok ekonomik faktör üzerinde etkili olmaktadır. Dolayısıyla, ekonominin bir barometresi olan borsaları da etkilemesi tartışmasız bir gerçektir.

Bu çalışmada, Goldman Sachs'ın ekonomisti Jim O'Neill tarafından öne sürülen makroekonomik açıdan birbirleriyle benzerlik gösteren ve geleceğin yükselen ekonomileri olarak gruplandırılan MIST Grubu ülkeleri (Meksika, Endonezya, Güney Kore ve Türkiye) çalışmanın örneklemini oluşturmaktadır. Bu ülkeler, farklı coğrafi konumları ve geniş ticaret havzaları itibarıyla aynı zamanda gelişmiş ekonomilerin piyasalarına yakın olmaları yatırımcıların ve araştırmacıların üzerine odaklandığı bir ekonomik grup ya da blok olarak dikkat çekmektedir. Bu ifade bağlamında, çalışmada örneklem olarak

benzer ekonomilere sahip ülke grubu piyasaları düzleminde indirgenmiş bir model oluşturularak çalışmanın konusu olan belirsizlik endeksinin pay senedi piyasa endeksleri volatilitesi üzerindeki etkisinin araştırılması ve tahmin sonuçların çözümlenmesi noktasında daha anlamlı sonuçların ortaya konulmasını olanaklı hale getirmektedir.

Bu kapsamda, Küresel Ekonomik Politika Belirsizlik (GEPU) endeksinin Türkiye'nin de içinde bulunduğu MIST Grubu ülkelerin pay senedi piyasa endekslerinin volatilitesi üzerinde etkisinin olup olmadığını finansal zaman serilerinin volatilitesini yakalayabilme özelliğine sahip olan çok değişkenli köşegen BEKK GARCH modeli kullanarak araştırılması amaçlanmıştır. Bu amaç ve yöntemle yapılan çalışma; (a) küresel bazda ölçülen belirsizliklerin ekonomik bir grup ülke piyasası üzerinde eş güdümlü olarak modelleme yapılması, (b) GEPU endeksinin dinamik çok değişkenli DBEKK GARCH modelinin tahmin sürecine dışsal bir değişken olarak entegre edilmesi, çalışmanın önceki çalışmalardan farklı bir yaklaşım sunması bakımından literatüre iki açıdan katkı sağlayacağı düşünülmektedir.

Çalışmanın bundan sonraki aşamasında araştırmanın konusuyla ilgili ulusal ve uluslararası literatür taraması incelenmiştir. İkinci bölümde, araştırmada kullanılan verilerin düzenlenmesi ve GEPU endeksinin ilişkin bilgiler ile ekonometrik modelin teorik çerçevesi ele alınmıştır. Üçüncü bölümde, modelin tahmin sonuçları sunulmuş ve elde edilen bulgular analiz edilmiştir. Son bölümde ise, yapılan çalışmaya ilişkin genel bir değerlendirme yapılarak araştırmadan çıkan sonuçlar doğrultusunda piyasa katılımcılarına ve konuyla ilişkili olarak daha sonraki yapılacak çalışmalara yönelik araştırmacılara öneriler sunulmuştur.

I. LİTERATÜR TARAMASI

Uluslararası literatürde Ekonomik Politika Belirsizlik (EPU) endeksi ile ekonomi ve finans alanındaki değişkenlere yönelik yapılan çalışmaların başlarda makroekonomik değişkenler üzerine yoğunlaştığı görülmektedir. Bununla birlikte, son yıllarda pay senedi piyasalarına yönelik yapılan çalışmaların sayısında artış kaydedildiği gözlenmektedir. Bu bağlamda, Küresel Ekonomik Politika Belirsizlik (GEPU) endeksi ile pay senedi piyasaları arasındaki ilişkiyi araştıran, aynı zamanda bu çalışmanın konusu ve teması etrafında yapılan ulusal ve uluslararası çalışmalara kronolojik olarak yer verilmiştir.

Sum (2013) ABD'nin Ekonomi Politika Belirsizlik Endeksi'ndeki değişikliklerin Endonezya, Malezya, Filipinler, Singapur ve Tayland olmak üzere beş ASEAN ülkelerinin borsa endeksleri getirileri üzerindeki etkisini Şubat 1985 ile Şubat 2012 tarihlerini kapsayan dönem için aylık veriler üzerinden araştırmıştır. Araştırmanın ampirik sonuçlarına göre ABD EPU endeksi ile ASEAN ülkeleri borsa endekslerinin getirileri arasında negatif bir ilişki olduğu sonucuna ulaşılmıştır. Benzer bir çalışma Dakhloui ve Aloui (2016) tarafından yapılmıştır. Çalışmada, ABD'nin Ekonomi Politika Belirsizlik Endeksi ile BRIC ülkeleri borsa endeksleri arasındaki ilişkiyi 4 Temmuz 1997 ile 27 Temmuz 2011 tarihleri arası dönem için günlük veriler kullanarak araştırmışlardır. Araştırmanın sonuçlarına göre ABD'nin EPU endeksi ile BRIC ülkeleri borsa endeksleri arasında ortalama getiri yayılımının negatif olduğu bulunurken, volatilité yayılımının ise negatif ve pozitif değerler arasında salındığı bulunmuştur.

Chang vd. (2015), Ocak 2001 ile Nisan 2013 tarihleri arası döneme ilişkin Almanya, ABD, İngiltere, Kanada, İspanya, Fransa ve İtalya olmak üzere yedi OECD ülkesinin borsa endeksleri ile ekonomik politika belirsizlik endeksi arasındaki ilişki Bootstrap Panel Nedensellik testi uygulanarak araştırmıştır. Çalışmanın ampirik sonuçlarına göre ekonomik politika belirsizlik endeksinden örnekleme iki ülkenin borsalarına doğru nedensellik olduğu bulgusuna ulaşılmıştır.

Arouri vd. (2016) tarafından, 1900 ile 2014 yılları arası, uzun bir tarihsel dönemi kapsayan çalışmada, Amerika Birleşik Devletleri'nde ekonomi politikası belirsizliğinin hisse senedi piyasaları üzerindeki etkisi aylık veriler üzerinden Markov Switching modeli kullanarak araştırılmıştır. Çalışmanın ampirik sonuçlarına göre politika belirsizliği arttığı zaman pay senedi getirilerini önemli ölçüde azalttığını ve bu etkinin aşırı volatilité dönemlerinde daha güçlü ve kalıcı olduğu yönünde bulgular tespit edilmiştir.

Wu vd. (2016) tarafından yapılan Ocak 2003 ve Aralık 2014 dönemini kapsayan çalışmada, ABD, Almanya, Hindistan, Çin, İngiltere, İspanya, İtalya ve Kanada olmak üzere dokuz ülkenin borsa endeksleri ile ekonomik politika belirsizliği arasındaki ilişkiyi aylık veriler üzerinden Bootstrap Panel nedensellik testi uygulanarak araştırmıştır. Çalışmadan elde edilen sonuçlara göre ekonomik politika belirsizliği örneklemdeki ülkelerden sadece İngiltere borsasının göstere endeksini etkilediği, bununla birlikte Hindistan, İspanya ve İtalya pay senedi piyasalarının ekonomi politika belirsizliğini etkilediği bulgulanmıştır.

Guo vd. (2017), G7 ülke borsaları ve BRIC grubundan Rusya, Çin ve Hindistan borsaları ile ekonomi politika belirsizliği arasındaki asimetrik bağıllığı aylık veriler üzerinden Panel kantil regresyon teknikleri kullanarak araştırmışlardır. Çalışmada, örneklemdeki on (10) ülkenin ekonomik politika belirsizliği ile pay senedi piyasası endeksleri arasında Fransa ve Birleşik Krallık borsaları dışında sekiz (8) ülkenin borsası ekonomik politika belirsizliği ile asimetrik bir bağıllık içinde olduğu sonucuna ulaşılmıştır.

Yu vd. (2018), 2 Ocak 2001 ve 31 Mart 2016 tarihleri arası dönem için Küresel Ekonomik Politika Belirsizlik (GEPU) endeksinin Çin borsasının volatilitesi üzerindeki etkisini GARCH-MIDAS modeli uygulayarak araştırmışlardır. Aylık GEPU endeksi ile günlük Shanghai Composite endeksi verilerinin kullanıldığı çalışmada, GEPU endeksinin Shanghai Composite endeksi volatilitesi üzerinde pozitif ve anlamlı bir etkiye sahip olduğu sonucuna varılmıştır. Ayrıca, çalışmada GEPU endeksinin Çin borsasındaki uzun dönem volatilité üzerinde sürükleyici bir faktör olduğu vurgusu yapılmıştır.

Korkmaz ve Güngör (2018) tarafından çalışmada, Ocak 1997 ve Nisan 2018 tarihleri arası döneme ilişkin Küresel Ekonomik Politika Belirsizlik Endeksi'nin Borsa İstanbul'da işlem gören BİST Elektrik, BİST Kimya, Petrol, Plastik, BİST Metal Ana Getiri Endeksi serileri üzerinde etkisinin olup olmadığını aylık veriler üzerinden GARCH (1,1) modeli kullanarak araştırmışlardır. Çalışmadan elde edilen ampirik sonuçlara göre GEPU endeksi arttığında araştırma kapsamındaki sektör endekslerinde işlem gören şirketlerin pay senetlerinin getirilerinde azalma olduğu, diğer yandan yine GEPU endeksinin artması durumunda ilgili sektör endekslerinde işlem gören şirketlerin pay senetlerinin getiri volatilitesini üzerinde artırıcı bir etkisinin olduğu tespit edilmiştir.

Balcılar vd. (2019), 1997:01 ile 2012:03 dönemi için ülkeler ve küresel (ABD, Avrupa Bölgesi, Çin ve Japonya) bazda ölçüme dayalı ekonomik politika belirsizlik endekslerinin Hong Kong, Malezya ve Güney Kore borsalarının getirileri ve volatiliteyi üzerine etkisini aylık veriler kullanılarak araştırılmıştır. Çalışmada kullanılan kantil nedensellik test sonuçlarına göre ülkeler ve küresel ekonomik politika belirsizlik endekslerinden Malezya borsasının getiri volatilitesine, Güney Kore borsasının hem getiri hem volatilitesine doğru güçlü bir nedensellik olduğu, diğer yandan Hong Kong borsasının getiri ve volatilitesine dair bir kanıtın söz konusu olmadığı saptanmıştır.

Gemici (2020) çalışmasında, Ekonomi Politika Belirsizlik Endeksi'nin G7 ülkeleri olan ABD, Almanya, Fransa, İngiltere, İtalya, Japonya ve Kanada borsa endeksleri üzerindeki etkisini 1997 ile 2019 dönemi için aylık veriler üzerinden yatay kesit bağımlılığı dikkate alan panel veri yöntemleriyle araştırmıştır. Araştırmadan elde sonuçlara göre Ekonomi Politika Belirsizlik Endeksi'nin incelenen ülke borsa endekslerini uzun dönemde olumsuz olarak etkilediği tespit edilmiştir. Ayrıca, panel nedensellik test sonuçları EPU endeksi ile G7 ülke borsa endeksleri arasında çift yönlü nedensellik ilişkisinin olduğunu ortaya çıkarmıştır.

Sadeghzadeh Emsen ve Aksu (2020) tarafından yapılan çalışmada, BİST 100 endeksi ile belirsizlik endeksi arasındaki ilişkiyi Ocak 1998 ile Aralık 2018 arası dönem için aylık veriler üzerinden simetrik ve asimetrik ARDL ve NARDL modelleri kullanarak araştırmışlardır. Çalışmanın ampirik sonuçlarına göre araştırmaya konu olan endeksler arasında simetrik ilişki bulunamazken, asimetrik ilişkinin mevcut olduğu bulunmuştur. Elde edilen bulgulara göre asimetrik ilişkinin uzun dönemde belirsizlik endeksinin ürettiği negatif ve pozitif şokların borsa endeksini ters yönde etkilediği sonucuna ulaşılmıştır.

Gürsoy (2021) tarafından yapılan çalışmada, Ocak 2013 ile Ekim 2020 tarihleri arası dönem için Küresel Ekonomik Politik Belirsizlik Endeksi (GEPU) ile Dolar/TL, Avro/TL, enflasyon ve BİST100 endeksi değişkenleri arasındaki ilişkiyi aylık veriler üzerinden Hatemi-J Asimetrik Nedensellik testi kullanarak araştırmıştır. Çalışmanın ampirik sonuçlarına göre GEPU endeksinden dolar ve Avro döviz

kurları üzerinde pozitif bir nedensellik etkisinin olduğu görülürken, enflasyon ve BİST 100 endeksi üzerinde herhangi bir nedensellik ilişkisinin olmadığı bulgusuna ulaşılmıştır.

Saka Ilgın (2022) tarafından yapılan çalışmada; Almanya, İtalya, İngiltere, Fransa ve İspanya olmak üzere beş Avrupa ülkesinin borsa endeksleri ile adı geçen ülkelerin ulusal ekonomik politika belirsizlik endeksleri arasındaki ilişkiyi 2002 Aralık ile 2021 Ekim dönemi için aylık veriler üzerinden panel veri analizi kapsamında panel gecikmesi dağıtılmış otoregresif model/havuzlanmış ortalama grup tahmincisi (ARDL/PMG) yöntemi uygulayarak incelemiştir. Çalışmanın sonuçlarına göre panelin bütününde araştırma kapsamındaki ülkelerin borsa endeksleri ile ekonomik politika belirsizlik endeksleri arasında kısa ve uzun dönemde anlamlı ve negatif bir ilişki olduğu bulgusuna ulaşılmıştır.

Gürsoy ve Zeren (2022) tarafından yapılan çalışmada, Ocak 2015 ve Kasım 2020 tarihleri arası dönem için Ekonomik Politika Belirsizlik (EPU) endeksi ile G7 ve BRIC ülkelerinin borsaları arasındaki ilişki araştırılmıştır. Konya (2006) panel nedensellik testi kullanılarak yapılan çalışmanın ampirik sonuçlarına göre paneller genelinde EPU endeksinden borsalara doğru tek yönlü nedensellik mevcuttur. Çalışmanın ülkeler bazında yapılan analiz sonuçlarına göre EPU endeksinden Amerika, İngiltere ve Brezilya borsalarına doğru tek yönlü bir nedensellik ilişkisi saptanırken, Almanya borsası için çift yönlü bir nedensellik ilişkisinin olduğu görülmüştür. Bunun dışında, diğer ülke borsalarında herhangi bir nedensellik ilişkisinin olmadığı sonucuna varılmıştır.

Özmerdivanlı ve Karataşlı (2022), Ağustos 2010 ve Şubat 2022 dönemine ilişkin gelişmiş ve gelişmekte olan 15 ülkenin politika belirsizliği ile borsa endeksleri arasındaki ilişkiyi aylık veriler üzerinden Konya (2006) tarafından geliştirilen Bootstrap Panel Nedensellik testi kullanarak incelemişlerdir. Çalışmanın ampirik sonuçlarına göre ekonomik politika belirsizliğinden Japon borsa endeksine doğru tek yönlü nedensellik olduğu görülürken, ABD, Avustralya, Brezilya, İngiltere, İrlanda, Meksika, Pakistan borsa endekslerinden ekonomik politika belirsizliğine doğru tek yönlü nedenselliğin olduğu belirlenmiştir. Ayrıca çalışmada çift yönlü nedensellik Kanada borsa endeksi ile ekonomik politika belirsizliği arasında olduğu gözlenmiştir. Örneklemedeki diğer Belçika, Hindistan, Çin, Hong Kong, Şili ve Rusya'nın borsa endeksleri ile ekonomik politika belirsizliği arasında herhangi bir nedensellik ilişkisinin olmadığı sonucuna ulaşılmıştır.

Yılmaz Özekenci (2024) tarafından yapılan çalışmada, Ekonomik Politika Belirsizlik Endeksi ile OECD ülkelerinin borsa endeksleri arasındaki ilişkiyi Şubat 2008 ile Eylül 2022 tarihlerini kapsayan dönem için aylık veriler üzerinden Dumitrescu ve Hurlin panel nedensellik testi kullanarak araştırılmıştır. Çalışmanın ampirik sonuçlarına göre Kanada, Kolombiya, İsveç ve İtalya borsa endekslerinden EPU endeksine doğru nedensellik ilişkisinin olduğu, diğer yandan EPU endeksinden Almanya, Fransa, İrlanda, İspanya Yunanistan borsa endekslerine doğru bir nedenselliğin olduğu belirlenirken, EPU endeksi ile Avustralya Şili ve Japonya borsa endeksleri arasında ise çift yönlü bir nedensellik ilişkisinin olduğu sonucuna varılmıştır.

Ulusal ve uluslararası literatür incelendiğinde, Küresel Ekonomik Politika Belirsizlik Endeksi ile pay senedi piyasası göstere endeksleri arasındaki ilişkiyi araştıran çalışmalar hemen hemen yok denilecek kadar az olduğu, yapılan mevcut çalışmaların daha çok ABD'ye özel Ekonomik Politika Belirsizlik Endeksi'ni temel alan çalışmalar olduğu, bununla birlikte bu çalışmaların çoğunluğunun da nedensellik test yöntemlerinin kullanıldığı çalışmalar olarak literatürde yer aldığı görülmektedir. Bu çalışma, önceki çalışmalardan hem kullanılan yöntem olarak hem de Küresel Ekonomik Politika Belirsizlik Endeksi'nin pay senedi piyasası göstere endekslerinin volatilitesi üzerindeki etkisini araştırması bakımından literatürdeki boşluğu doldurması söz konusudur.

II. VERİ SETİ VE YÖNTEM

Çalışmada, MIST Grubu ülkelerin sırasıyla Meksika'nın BMV IPC, Endonezya'nın IDX Composite, Güney Kore'nin KOSPI ve Türkiye'nin BİST 100 pay senedi piyasası endekslerinin volatilitesi üzerinde Küresel Ekonomik Politika Belirsizlik (GEPU) endeksinin etkisine dair yapılan çalışmanın dönem aralığı Eylül 1997 ve Aralık 2023 tarihleri arasında kapsamaktadır ve veri sıklığı aylık

verilerden oluşmaktadır. Borsaların endeks verileri Investing.com internet adresinden, GEPU endeksi verileri policyuncertainty.com internet adreslerinden temin edilmiştir.

Araştırmanın teması olan Küresel Ekonomik Politika Belirsizlik (GEPU) endeksinin gelişim sürecine ilişkin olarak; Baker vd. (2016) tarafından yapılan çalışmalara dayalı olarak Davis (2016) tarafından 1997 yılına baz alan Küresel Ekonomik Politika Belirsizlik (GEPU) endeksi geliştirilmiştir. GEPU endeksi, yirmi bir (21) ülkenin GSYH ağırlıklı ulusal EPU endekslerinin ortalamasını teşkil etmekte olup, söz konusu ülkelerin kendi gazete makalelerinde ekonomi (E), politika (P) ve belirsizlik (U) ile ilgili terimlerin göreceli frekansını yansıtmaktadır. Başka bir ifadeyle, her ay için ulusal EPU endeks değeri o ay içinde ekonomik politika belirsizliğini tartışan ülkelerin gazetelerindeki makalelerin payı ile orantılıdır. GEPU endeksinin iki versiyonu bulunmaktadır; bunlardan biri cari fiyat GSYH ölçümlerine dayalı olanı, diğeri ise Satın Alma Gücü Paritesine (SAGP) göre düzeltilmiş GSYH ölçümlerine dayalı olanıdır.

Bu çalışmada, Satın Alma Gücü Paritesine göre oluşturulan Küresel Ekonomik Politika Belirsizlik (GEPU) endeksi dışsal bir değişken olarak çok değişkenli VAR-DBEKK GARCH modeline entegre edilmiş ve örneklemdaki MIST Grubu ülkelerin borsa endekslerinin volatilitesi üzerinde etkisinin olup olmadığı tahmin edilmiştir. Çalışmada yöntem olarak; Antonakakis, vd. (2017) ve Smales (2021) tarafından yapılan çalışmalarda kullanılan yöntemlere ilişkin benzer bir yöntem uygulanmıştır.

II.I. BEKK GARCH Modeli

Çok değişkenli GARCH modelleri eşanlı ve çoklu zaman serilerini tahmin etmeye yönelik olarak geliştirilmiştir. Baba, Engle, Kraft ve Kroner (1995) tarafından VEC-GARCH modeline alternatif olarak, parametre sayısını azaltan ve koşullu varyans matrisinin pozitif tanımlı olma koşulunu sağlayan BEKK-GARCH modeli geliştirilmiştir. Bu çalışmada kullanılan çok değişkenli Köşegen BEKK GARCH modelinin tahmin sürecinde koşullu ortalama Vektör Otoregresif (VAR) modeli kullanılmıştır. Çok değişkenli Vektör Otoregresif (VAR) modeli:

$$r_t = \mu + \delta \sum_{i=1}^k r_{t-i} + \gamma_1 \Delta GEPU_t + \varepsilon_t \quad (1)$$

şeklinde tanımlanabilir. Burada r_t , örneklemdaki ülkelerin borsa endeksleri (BMV IPC, IDX Composite, KOSPI ve BİST 100,) getiri serilerini temsil etmektedir. Vektör Otoregresif (VAR) modeline dışsal bir değişken olarak dahil edilen $\Delta GEPU$, Küresel Ekonomik Politika Belirsizlik endeksini ifade etmektedir. $\varepsilon = (\varepsilon_1, \varepsilon_2, \varepsilon_3, \varepsilon_4)$, dört değişkenli ve genelleştirilmiş dağılımlı $\varepsilon_t / \psi_{t-1} \sim GED(0, H_t)$, artıklar vektörüdür. Burada ψ_{t-1} , t-1 zamana kadar olan mevcut bilgi setini ifade etmektedir. Bu bilgi setine bağlı ε_t 'nin varyansı H_t 'dir. H_t , 4x4 koşullu varyans-kovaryans matrisi:

$$H_t = \begin{bmatrix} h_{11,t} & h_{12,t} & h_{13,t} & h_{14,t} \\ h_{12,t} & h_{22,t} & h_{23,t} & h_{24,t} \\ h_{13,t} & h_{23,t} & h_{33,t} & h_{34,t} \\ h_{14,t} & h_{24,t} & h_{34,t} & h_{44,t} \end{bmatrix} \text{ şeklinde gösterilebilir.}$$

İkinci moment süreci ve BEKK GARCH modelinin genel denklemi:

$$H_t = C_0 C_0' + A' \varepsilon_{t-1} \varepsilon_{t-1}' A + B' H_{t-1} B + K \bullet \Delta GEPU_t \quad (2)$$

şeklinde tanımlanabilir.

Denklem (2)'de C, üst üçgensel sabit parametre matrisini temsil etmektedir. A ve B ibareleri, kısa dönem şok etkileri ile uzun dönem volatilitate etkilerini temsil eden parametre matrisleridir. Burada K, Küresel Ekonomi Politika Belirsizlik endeksinin katsayılar matrisini, “•” ise operatör olarak tanımlanmaktadır.

Belirsizlik (GEPU) endeksinin standart sapmasının örneklemedeki seriler içinde en yüksek (28.4911) değeri aldığı göze çarpmaktadır. Serilerin normallik dağılımını ölçen Jarque Bera (J-B) testi sonuçları ise, tüm serilerin normal dağılım sergilemediklerini göstermektedir.

Tablo 1. Betimleyici İstatistikler

	Ortalama	Std. Sap.	Çarpıklık	Basıklık	J-B	Olasılık
BİST 100	1.9270	11.1616	0.1598	7.1755	235.2955	0.0000
BMV IPC	0.8373	6.0906	-0.8103	6.7445	223.3730	0.0000
GEPU	0.5630	28.4911	0.6592	6.8804	225.3492	0.0000
IDX Comp.	0.7226	7.2548	-1.2430	9.4071	633.6998	0.0000
KOSPI	0.4060	7.6052	0.1672	6.9122	206.8537	0.0000

Tablo 1’de sunulan gösterge endekslerinin betimleyici istatistiklerini yansıtan görsel grafikler Şekil 2’de gösterilmiştir. Endekslerin getiri serilerinde örnek dönemin ilk yıllarında dalgalanmaların fazla olduğu görülmektedir. Gösterge endekslerinin getiri grafiklerinde finansal zaman serilerinin tipik karakteristik özelliği olan volatilitenin kümeleneceğini yaşadığı göze çarpmaktadır.

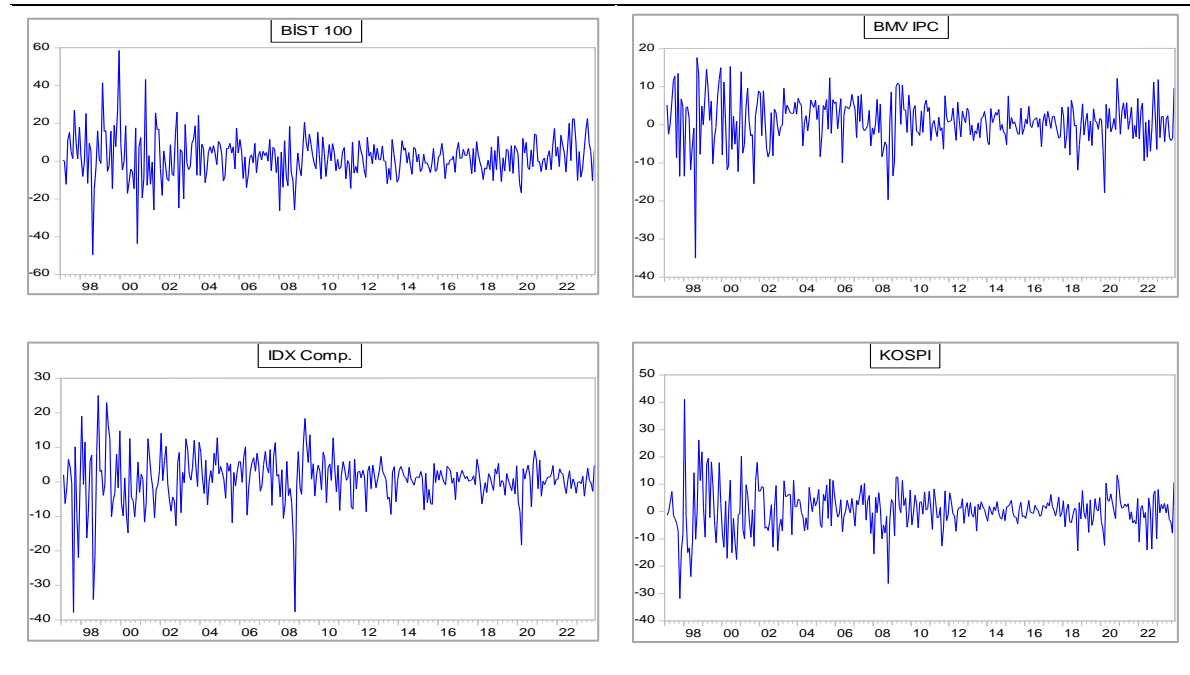

Şekil 2. Gösterge Endeksleri Getiri Serileri Grafikleri

Tablo 2’de gösterge endeksleri ve GEPU endeksinin durağanlık testleri yer almaktadır. Buna göre GEPU endeksi serisi ve tüm gösterge endeksi serilerinin düzey değerlerinde birim kök içerdiği görülmektedir. Finansal zaman serilerinin birim kök içermesi ya da durağan olmama durumu tahmin sonuçlarının tutarsız ve yanıltıcı olmalarına yol açmaktadır. Bu sebeple, örneklemedeki MIST Grubu ülkelerin borsa endekslerinin aylık fiyat serileri $R_t = \ln(P_t/P_{t-1}) * 100$ formülüyle getiri serilerine, GEPU endeksinin aylık ölçüm serisi ise $\Delta = (M_t - M_{t-1})$ olarak değişim serisine dönüştürülmüştür. Başka bir ifadeyle, GEPU endeksi serisi ve ilgili ülke borsalarının gösterge endeksi serileri I(1) dereceden farkları alınarak durağan hale getirilmiştir.

Tablo 2. Birim Kök Testleri

	ADF		PP		ADF		PP	
	Düzye				1.Fark			
	t-İstatistik	Olasılık	t-İstatistik	Olasılık	t-İstatistik	Olasılık	t-İstatistik	Olasılık
BİST 100	1,9825	0.9889	5.8372	1.0000	-17.2494	0.0000	-17.2872	0.0000
BMV IPC	1.1880	0.9399	1.2705	0.9484	-18.1478	0.0000	-18.1477	0.0000
GEPU	-0.3057	0.5750	-0.4286	0.5279	-14.1901	0.0000	-33.8937	0.0000
IDX Comp.	1.8465	0.9847	1.6238	0.9747	-15.0001	0.0000	-15.0269	0.0000
KOSPI	0.5262	0.8291	0.4597	0.8133	-16.0248	0.0000	-16.0158	0.0000

Tablo 3'te ülkelerin gösterge endeksleri ve GEPU endeksine ait koşulsuz korelasyon matrisi sunulmuştur. Buna göre GEPU endeksinin tüm borsa gösterge endeksleriyle negatif ilişkili olduğu görülmektedir, dolayısıyla bu sonuçların teorik beklentiyle uyumlu olduğunu söylemek mümkündür. Başka bir deyişle, dünyada meydana gelen olumsuz olaylara ilişkin olarak belirsizlikleri ölçen GEPU endeksi yükseldiğinde pay senedi piyasası gösterge endekslerinin düştüğü anlamına gelmektedir. Tablo 3'te gösterge endeksleri arasında en yüksek korelasyona sahip endeksler arasında IDX Composite ve KOSPI endeks çiftinin olduğu, en düşük korelasyon ise BİST 100 ve IDX Composite endeks çiftinde olduğu görülmektedir. Burada, en yüksek korelasyona sahip IDX Composite ve KOSPI endeks çiftinin olması söz konusu piyasaların yakın coğrafyada bulunmalarının bir sonucu olarak yorumlanabilir.

Tablo 3. Korelasyon Matrisi

	BİST 100	BMV IPC	GEPU	IDX Comp.	KOSPI
BİST 100	1				
BMV IPC	0.4228	1			
GEPU	-0.1762	-0.1140	1		
IDX Comp.	0.3216	0.4706	-0.1718	1	
KOSPI	0.3226	0.4886	-0.1533	0.5150	1

Ön istatistiki bilgilerin ardından çalışmanın bu aşamasında örneklemedeki MIST Grubu ülkelerin borsa endekslerinin volatilitesine Küresel Ekonomik Politika Belirsizlik (GEPU) endeksinin etkisi olup olmadığını belirlemek için koşullu ortalama VAR (1) modeli kurarak çok değişkenli köşegen BEKK GARCH (1,1) modeli uygulanmıştır. Modelleme sürecinde en uygun gecikme uzunluğunu belirlemek için VAR modeline dayalı gecikme kriterleri dikkate alınarak optimal gecikme uzunluğunun bir (1) olduğu belirlenirken, DBEKK GARCH modeli için en uygun modelin Akaike Bilgi Ölçütü (AIC) kriterine göre köşegen BEKK GARCH (1,1) modelinin olduğu belirlenmiştir.

Tablo 4. DBEKK GARCH Modeli Tahmin Sonuçları

	BİST 100			BMV IPC			IDX Comp.			KOSPI		
	Katsayı	Std. Hata	Olasılık	Katsayı	Std. Hata	Olasılık	Katsayı	Std. Hata	Olasılık	Katsayı	Std. Hata	Olasılık
μ_{i1}	3.1498	1.5948	0.0483									
μ_{i2}	0.6830	0.4448	0.1247	0.9197	0.4667	0.0488						
μ_{i3}	0.7197	0.3496	0.0395	0.3029	0.1769	0.0868	0.0154	0.0940	0.8693			
μ_{i4}	0.9418	0.4544	0.0382	0.4834	0.1969	0.0141	0.0950	0.0894	0.2878	0.4979	0.2477	0.0444
δ_{i1}	0.3693	0.1743	0.0341									
δ_{i2}	0.1793	0.0887	0.0432	0.1183	0.0590	0.0451						
δ_{i3}	0.1481	0.0841	0.0783	0.1413	0.0370	0.0001	0.1523	0.0325	0.0000			
δ_{i4}	0.3295	0.0808	0.0000	0.1173	0.0473	0.0056	0.1798	0.0370	0.0000	0.2345	0.0570	0.0000
α_i	0.3161	0.0477	0.0000	0.2433	0.0397	0.0000	0.0873	0.0193	0.0000	0.1681	0.0236	0.0000
β_i	0.9336	0.0186	0.0000	0.9502	0.0149	0.0000	0.9897	0.0022	0.0000	0.9735	0.0065	0.0000
Tanısal Testler												
Ljung – Box ₂₀												
Q İstatistik	17.078			15.239			9.9685			25.309		
Olasılık	0.648			0.763			0.969			0.190		
ARCH-LM ₁₂												
F İstatistik	0.7184			0.8253			0.6872			0.6835		
Olasılık	0.7333			0.6243			0.7636			0.7671		

Tablo 4'te köşegen BEKK GARCH (1,1) modelinin tahmin sonuçlarına göre parametre (μ) katsayılarına bakıldığında, IDX Composite endeksinin köşegen değeri hariç tüm endekslerin köşegen değerleri pozitif ve istatistiksel olarak anlamlıdır. Köşegen dışı parametre katsayılarına bakıldığında ise, IDX Composite-KOSPI ve BİST 100-BMV IPC endeks çiftleri hariç tüm çapraz parametre değerleri pozitif ve istatistiksel olarak anlamlıdır. Bu durum endeksler arasında uzun dönemli kovaryans ilişkisinin mevcut olduğunu göstermektedir.

Tablo 4'te köşegen BEKK GARCH (1,1) modeline dışsal değişken olarak entegre edilen Küresel Ekonomik Politika Belirsizlik (GEPU) endeksinin parametre (δ) katsayıları pozitif ve istatistiksel olarak anlamlıdır. Bu bulgulara göre modelin varyans kovaryans denklem sisteminde GEPU endeksinin araştırma kapsamındaki ülkelere ait borsaların sırasıyla BİST 100, BMV IPC, IDX Composite ve KOSPI endekslerinin volatilitesi üzerinde pozitif etkili olduğu görülmektedir. Benzer şekilde, GEPU endeksinin incelenen borsaların gösterge endeksleri üzerinde çapraz volatiliteler yayılım etkisinin söz konusu olduğunu göstermektedir. Başka bir ifadeyle, belirsizlik dinamikleri herhangi bir ülkenin borsa endeksinde şok etkisi oluşturduğunda diğer ülkelere ait borsa endekslerinin volatilitelerini artırdığını söylemek mümkündür. Bu bağlamda, araştırmanın teması olan Küresel Ekonomik Politika Belirsizlik (GEPU) endeksinin incelenen ülkelerin borsa endekslerinin hem kendi volatiliteleri üzerinde hem de endeksler arasında çapraz volatiliteler yayılım etkisinin mevcut olduğu anlaşılmaktadır.

Tablo 4'te koşullu varyans denkleminde endekslerin geçmiş şokların cari volatiliteler üzerinde ARCH etkisini belirten parametre (α) katsayılarına bakıldığında istatistiksel olarak anlamlıdır. Buna göre en yüksek ARCH etkisi BİST 100 (0.3161), BMV IPC (0.2433) KOSPI (0.1681) endekslerinde görülürken, en düşük ARCH etkisi ise, IDX Composite (0.0873) endeksinde görülmektedir. Tablo 4'te endekslerin kendi geçmiş koşullu varyans değerlerinin cari volatiliteleri üzerinde GARCH etkisini belirten parametre (β) katsayıları aynı şekilde pozitif ve anlamlıdır. Buna göre tüm endeksler sırasıyla IDX Composite (0.9897), KOSPI (0.9735), BMV IPC (0.9502) ve BİST 100 (0.9336) birbirlerine yakın bir şekilde yüksek GARCH etkisine maruz kaldığı söylenebilir. Bu sonuçlar, incelenen dönem aralığında her bir borsanın gösterge endeksi volatilitelerinin kalıcılığını göstermektedir. Tablo 4'te

DBEKK GARCH (1,1) modelinin tahmin sonuçlarının uygunluğu ve anlamlılığına yönelik standartlaştırılmış hata terimleri üzerinden otokorelasyon ve değişen varyans sorununun olup olmadığını belirlemek için tanısal testler yapılmıştır. Buna göre uygulanan her iki tanısal testin sonuçları, otokorelasyon ve değişen varyans sorununun olmadığını göstermektedir.

SONUÇ VE DEĞERLENDİRME

Belirsizlik, ekonomik aktivite ve finansal piyasalarda üzerinde en çok durulan konuların başında gelmektedir. Belirsizlik kavramı, açık ve belli olmayan, geleceğe yönelik öngörülemez ve bilinmezlik olarak birçok kavramı kapsayan bir olgu olarak ifade etmek mümkündür. Bu çerçevede, iç çatışmaların çıkması, politik tansiyon ve gerilimlerin tırmanması belirsizliğe neden olduğu gibi, savaşların patlak vermesi ve çatışmaların yayılması, salgınların ortaya çıkması, iklim değişikliğinin getirdiği olumsuz çevre koşulları ve büyük doğal felaketlerin meydana gelmesi sonucunda kitlesel göçlerin yaşanması gibi pek çok faktör belirsizliğe yol açmaktadır. Ekonomik anlamda daha spesifik olarak belirtmek gerekirse, özellikle enerji hammadde kaynakları ile dünya deniz ticareti trafiğinin yoğun olduğu bölgelerde terör saldırıları, çatışma ve tansiyonun gerilmesi belirsizliğe neden olan faktörler arasındadır.

Bu kapsamda, jeopolitik ve stratejik konumu itibarıyla çevresinde bulunan enerji kaynakları ve enerji arz güvenliğinin sağlanması noktasında Türkiye kilit bir role sahiptir. Bu nedenle, çalışmanın teması olan Küresel Ekonomik Politika Belirsizlik (GEPU) endeksinin Türkiye'nin de içinde yer aldığı MIST Grubu ülkelerin borsa endekslerinin volatilitesine etkisinin olup olmadığı çok değişkenli köşegen BEKK GARCH modeliyle araştırılmıştır. Modelden elde edilen sonuçlara göre GEPU endeksinin MIST Grubu ülkelerin borsa endekslerinin volatilitesi üzerinde pozitif etkili olduğu, söz konusu ekonomik grup içinde yer alan tüm borsa endeksleri arasında volatilitate yayılım etkisinin olduğu ve gösterge endeksleri arasındaki çapraz volatilitate yayılım etkisi üzerinde GEPU endeksinin etkisinin olduğu bulgusuna ulaşılmıştır. Bu sonuçlar, Yu vd. (2018) tarafından Küresel Ekonomik Politika Belirsizlik (GEPU) endeksinin Çin borsasının volatilitesi üzerindeki etkisini araştıran çalışmanın sonuçlarıyla örtüşmektedir.

Bu çalışmadan elde edilen bulgular doğrultusunda, bir ekonomik grup olan MIST Grubu ülkeleri; Meksika, Endonezya, Güney Kore ve Türkiye coğrafi konumları ve küresel ölçekte büyük ekonomilere yakın olmaları nedeniyle hızlı büyüyen ekonomiler olarak gösterilmektedir. Diğer yandan, söz konusu ülkeler yine coğrafi ve stratejik konumları itibarıyla küresel bazda ortaya çıkan gerek ekonomik ve siyasi belirsizlikler gerekse doğal olaylar karşısında söz konusu ekonomilerin duyarlı olması gerçeği yadsınamaz nitelik taşımaktadır.

Küresel tek pazar ekonomisinde yatırımcıların karar alma süreçlerinde portföy oluşturma ve riskten korunmaya ilişkin olarak GEPU endeks verilerini izlemeleri ile alternatif bir yaklaşım elde edebilecekleri ve bu yaklaşımın yatırımcılara fayda sağlayacağı belirtilmelidir. Ekonomi politika uygulayıcıları açısından, ekonomik aktivitenin ve piyasa istikrarının sağlanmasına yönelik atılacak adımlar noktasında makroekonomik göstergeler penceresinden belirsizlik verilerinin haritalanması ve olası risklere karşı önlem alınması önem arz etmektedir. Bu çalışma bağlamında son olarak, küresel ekonomik politika belirsizliğine yönelik bundan sonra yapılacak çalışmalarda araştırmacıların Türkiye ve çevre ülkelerin piyasaları üzerine farklı modeller kullanarak yeni bir çalışmanın yapılması yazının derinleşmesine ve zenginleşmesine katkı sağlayacaktır.

KAYNAKÇA

- Algahtani, A., & Martinez, M. (2020). US economic policy uncertainty and GCC stock market. *Asia-Pacific Financial Markets*, 27, 415-425. <https://doi.org/10.1007/s10690-019-09300-5>
- Antonakakis, N., Gupta, R., Kollias, C., & Papadamou, S. (2017). Geopolitical risks and the oil-stock nexus over 1899-2016, *Finance Research Letters*, 23, 165-173. doi: [10.1016/j.frl.2017.07.017](https://doi.org/10.1016/j.frl.2017.07.017)

- Arouri, M., Estay, C., Rault, C., & Roubaud, D. (2016). Economic Policy Uncertainty and Stock Markets: Long-Run Evidence from the US, *Finance Research Letters*, 1-11.
- Baker, S. R., Bloom, N., & Davis, S. J. (2016). Measuring Economic Policy Uncertainty, *The Quarterly Journal of Economics*, Vol. 131, 4, 1593-1636. doi.org/10.1093/qje/qjw024
- Balcilar, M., Gupta, R., Kim, W. J., & Kyei, C. (2019). The role of economic policy uncertainties in predicting stock returns and their volatility for Hong Kong, Malaysia and South Korea, *International Review of Economics & Finance*, Vol. 59, 150-163.
- Chang, T., Chen, W. Y., Gupta, R., & Nguyen, D. K. (2015). Are stock prices related to the political uncertainty index in OECD countries? Evidence from the bootstrap panel causality test. *Economic Systems*, 39(2), 288-300. doi:10.1016/j.ecosys.2014.10.005
- Dakhlaoui, I., & Aloui, C. (2016). The interactive relationship between the US economic policy uncertainty and BRIC stock markets, *International Economics*, 146, 141-157.
- Davis, S. (2016). An index of global economic policy uncertainty. *National Bureau of Economic Research*. doi:10.3386/w22740
- Engle, R. F., & Kroner, K. F. (1995). Multivariate simultaneous generalized ARCH. *Econometric Theory*, Vol. 11(1), 122-150.
- Gemici, E. (2020). Ekonomi politikası belirsizliği ile G7 ülke borsaları arasındaki ilişki. *Bingöl Üniversitesi Sosyal Bilimler Enstitüsü Dergisi*, (20), 353-372.
- Global Economic Policy Uncertainty Index, Retrieved from: <https://www.policyuncertainty.com/global>, Erişim Tarihi: 05.01.2024
- Guo, P., Zhu, H., & You, W. (2018). Asymmetric dependence between economic policy uncertainty and stock market returns in G7 and BRIC: A quantile regression approach, *Finance Research Letters*, Volume 25, 251-258.
- Gürsoy, S. (2021). Küresel Ekonomik Politik Belirsizliğin (GEPU) Döviz Kuru, Enflasyon ve Borsa Etkisi: Türkiye'den Kanıtlar. *Journal of Vocational and Social Sciences of Turkey*, Yıl: 3, Sayı: 5, 120-131.
- Gürsoy S., ve Zeren, F. (2022). Ekonomik Politika Belirsizliği ve Borsa İlişkisi: G7 ve BRIC Ülkeleri Örneği, *Erciyes Üniversitesi İktisadi ve İdari Bilimler Fakültesi Dergisi*, (61), 353-368. DOI: 10.18070/erciyesiibd.986321.
- Korkmaz, Ö., ve Güngör, S. (2018). Küresel Ekonomi Politika Belirsizliğinin Borsa İstanbul'da İşlem Gören Seçilmiş Endeks Getirileri Üzerindeki Etkisi. *Anemon Muş Alparslan Üniversitesi Sosyal Bilimler Dergisi*, 6, 211-219.
- Özmerdivanlı, A., ve Karataşlı, İ. (2022). Hisse Senedi Piyasası İle Ekonomik Politika Belirsizliği Arasındaki İlişki: Gelişmiş Ve Gelişmekte Olan Bazı Ülkeler Üzerine Bir Uygulama, *Ekonomi, Politika & Finans Araştırmaları Dergisi*, 7(Özel Sayı): 178-193
- Sadeghzadeh Emsen, H., ve Aksu, L.E. (2020). Borsa İstanbul ve Belirsizlik Endeksi Arasındaki İlişkilerin Doğrusal Olup Olmadığına Dair İncelemeler (1998:01-2018:12), *Atatürk Üniversitesi Sosyal Bilimler Enstitüsü Dergisi*, 24(1), 429-446.
- Saka Ilgın, K. (2022). Ulusal ekonomik politika belirsizliği ile borsa endeksleri arasındaki ilişkinin incelenmesi: Seçilmiş Avrupa ülkeleri için ampirik bir analiz, *İktisat Politikası Araştırmaları Dergisi- Journal of Economic Policy Researches*, 9(2), 455-474.
- Sum, V. (2013), The ASEAN stock market performance and economic policy uncertainty in the United States, *Economic Papers: A journal of applied economics and policy*, 32(4), 512-521.
- Smales, L. A. (2021). Geopolitical risk and volatility spillovers in oil and stock markets, *The Quarterly Review of Economics and Finance*, 80, 358-366.
- Ünal, S., ve Köse, F. (2020). MIST Ülkelerinin Borsa Endeksleri Arasındaki Eşbütünleşme İlişkisi. *Balkan Sosyal Bilimler Dergisi*, 9(17), 137-145.
- Wu, T-P., Liu S.-B., & Hsueh, S.-J. (2016). The causal relationship between economic policy uncertainty and stock market: A panel data analysis. *International Economic Journal*, 30(1), 109-122. <https://doi.org/10.1080/10168737.2015.1136668>
- Yılmaz Özekenci, S. (2024). Ekonomi Politika Belirsizliği Endeksi İle Borsa Endeksleri Arasındaki İlişkinin İncelenmesi: OECD Ülkeleri Örneği, *Maliye ve Finans Yazıları*, (121), 217-234.
- Yu, H., Fang, L., & Sun, W. (2018). Forecasting performance of global economic policy uncertainty for volatility of Chinese stock market, *Physica A: Statistical Mechanics and its Applications*, Volume 505, 931-940.

Etik Beyanı : Bu çalışmanın tüm hazırlanma süreçlerinde etik kurallara uyulduğunu yazarlar beyan eder. Aksi bir durumun tespiti halinde ÖHÜİBF Dergisinin hiçbir sorumluluğu olmayıp, tüm sorumluluk çalışmanın yazar(lar)ına aittir.

Bu çalışmada kullanılan veriler, herkesin kullanımına açık şekilde paylaşıldığından ve etik kurul izni gerektiren araştırmalar içerisinde bulunmadığından etik kurul izni alınmamıştır.

Teşekkür : Yayın sürecinde katkısı olan hakemlere ve editör kuruluna teşekkür ederiz.

Ethics Statement : The authors declare that ethical rules are followed in all preparation processes of this study. In case of detection of a contrary situation, ÖHÜİBF Journal does not have any responsibility and all responsibility belongs to the author (s) of the study. Since the data used in this study is shared publicly and does not include research requiring ethics committee approval, ethics committee approval has not been obtained.

Acknowledgement : We thank the referees and editorial board who contributed to the publishing process.



YATIRIM AMAÇLI GAYRİMENKULLERİN TMS 40 ÇERÇEVESİNDE İNCELENMESİ, FİNANSAL RAPORLAMA STANDARTLARINA UYGUN HESAP PLANINA GÖRE DÖNEM İÇİ VE DÖNEM SONU MUHASEBE UYGULAMA ÖRNEKLERİ

Abitter ÖZULUCAN ¹

Dursun KELEŞ ²

Ergin TEMEL ³

Öz

Tekdüzen Hesap Planı (THP) ve Vergi Usul Kanunu (VUK)'na göre gayrimenkuller, edinim amacına bakılmaksızın kimi zaman "25 Maddi Duran Varlıklar" kimi zaman da "29 Diğer Duran Varlıklar" hesap grubunda muhasebeleştirilebilmektedir. Bu şekilde yapılan bir uygulama hem Muhasebenin Temel Kavramlarına (Tam Açıklama Kavramı, Tutarlılık Kavramı, Özün Önceliği Kavramı, Sosyal Sorumluluk Kavramı gibi) hem genel kabul görmüş ilkelere hem de evrensel ölçekte geçerliliği olan nesnel bilgi ortaya koyabilme adına yetersiz kalmaktadır. Türkiye'de söz konusu bu olumsuzlukları bertaraf edebilmek ve uluslararası ölçekte muhasebe uygulamalarına entegre olabilmek için, 01/01/2005 tarihinden sonra başlayan faaliyet dönemlerinde uygulanmak üzere TMS 40 Yatırım Amaçlı Gayrimenkuller Standardı yürürlüğe girmiş, bu Standart ile birlikte "Yatırım Amaçlı Gayrimenkul (YAG)" kavramı da literatürdeki yerini almıştır. Bu Standarda göre gayrimenkuller, "YAG'ler" ve "maliki (sahibi) tarafından kullanılan gayrimenkuller" şeklinde sınıflandırmaya tabi tutulmuştur. Fakat Maliki tarafından kullanılan gayrimenkullerin muhasebe işlemleri TMS 16'nın ilkeleri esas alınarak yapılmaktadır. Kira geliri elde etmek, değer artış kazancı sağlamak ya da her ikisini elde etmek amacıyla edinilen veya gelecekte ne şekilde kullanılacağına henüz karar verilmemiş olan YAG'ler ise, TMS 40 kapsamında muhasebeleştirilmektedir. Bu şekilde yapılan bir sınıflandırma, hem finansal bilgi kullanıcılarına ihtiyaca uygun, karşılaştırılabilir, anlaşılabilir, gerçeğe uygun, güvenilir ve şeffaf bilgi sunumu hem de ortaya konulan bilgi kalitesinin ulusal ve evrensel ölçekte geçerli olması (ortak bir dil kullanılması) anlamına gelmektedir. İşte söz konusu bu öneminden dolayı bu çalışmanın konusu TMS 40 olarak tayin edilmiştir. Bu çalışmada öncelikle; YAG'ler konusunda uygulamada (özellikle) sınıflandırma, değerlendirme, ilk ve sonraki dönemlerde muhasebeleştirme adına karşılaşılan belirsizliklere ve sorunlara çözüm üretebilme amacıyla açıklamalarda bulunulmuştur. Çalışmanın son bölümünde ise, bu konu özelinde finansal tabloların tekdüze (standart) hale gelmesine katkı sağlayabilmek, ayrıca THP'nin bu konuda yetersiz olması nedeniyle kısa bir süre önce yürürlüğe konulan "Finansal Raporlama Standartlarına Uygun Hesap Planı Taslağı (FRSUHPT)"na örnek teşkil edebilmek için uygulamada sıkça karşılaşılan dönem içi ve dönem sonu muhasebe uygulamalarına (gayrimenkullerin; satın alınması, inşaa edilmesi, nitelik değiştirmesi, satılması, değer artırıcı harcamanın yapılması, kiraya verilmesi, değerlemesi, amortisman gibi) yer verilmiştir.

Anahtar Kelimeler: TMS 40, Yatırım Amaçlı Gayrimenkuller, Türkiye Muhasebe Standartları, Gerçeğe Uygun Değer Yöntemi, Maliyet Yöntemi.

JEL Sınıflandırması: M40, M41

¹Prof. Dr., Niğde Ömer Halisdemir Üniversitesi, İktisadi ve İdari Bilimler Fakültesi, İşletme Bölümü, abitter42@hotmail.com, ORCID: 0000-0002-4157-8218

²Doç. Dr., Iğdır Üniversitesi, Uygulamalı Bilimler Fakültesi, Gümrük İşletme Bölümü, dursun.keles@igdir.edu.tr, ORCID: 0000-0001-9075-476X

³Doç. Dr., Tokat Gaziosmanpaşa Üniversitesi, Erbaa Sağlık Bilimleri Fakültesi, Sağlık Yönetimi Bölümü, ergin.temel@gop.edu.tr, ORCID: 0000-0003-3572-4722

Atıf/Citation (APA 6):

Özulucan, A., Keleş, D., & Temel, E. (2024). Yatırım amaçlı gayrimenkullerin TMS 40 çerçevesinde incelenmesi, finansal raporlama standartlarına uygun hesap planı taslağına göre dönem içi ve dönem sonu muhasebe uygulama örnekleri. *Ömer Halisdemir Üniversitesi İktisadi ve İdari Bilimler Fakültesi Dergisi*, 17(4), 834-853. <http://doi.org/10.25287/ohuiibf.1437957>.

INVESTIGATION OF INVESTMENT PROPERTIES WITHIN THE FRAMEWORK OF TAS 40, DURING THE PERIOD AND END OF THE PERIOD ACCOUNTING APPLICATION EXAMPLES ACCORDING TO THE CHART OF ACCOUNTS IN ACCORDANCE WITH FINANCIAL REPORTING STANDARDS

Abstract

According to the Uniform Chart of Accounts (UCA) and the Tax Procedure Law (TPL), real estate can sometimes be accounted in the "25 Tangible Assets" and sometimes in the "29 Other Fixed Assets" account group, regardless of the purpose of acquisition. An application made in this way is insufficient to comply with the Basic Concepts of Accounting (such as the Concept of Full Disclosure, the Concept of Consistency, the Concept of Substance Priority, the Concept of Social Responsibility), generally accepted principles, and to provide objective information that is valid on a universal scale. In order to eliminate these negativities in Turkey and to be integrated into accounting practices on an international scale, TAS 40 Investment Properties Standard has come into force to be applied in the accounting periods starting after 01/01/2005, and with this Standard, the concept of investment properties has taken its place in the literature.

According to this Standard, real estate is classified as "investment property" and "owner-occupied real estate". However, accounting transactions of real estate used by the owner are carried out based on the principles of TAS 16. Investment property acquired for rental income, for capital appreciation or for both or for which the future use has not yet been determined, is accounted for in accordance with TAS 40. A classification made in this way means both the presentation of appropriate, comparable, understandable, realistic, reliable and transparent information to financial information users, and the quality of the information presented is valid on a national and universal scale (using a common language). Because of this importance, the subject of this study has been determined as TAS 40. In this study, first of all; Explanations have been made in order to find solutions to the uncertainties and problems encountered in practice regarding investment properties (especially) in terms of classification, valuation, and accounting in the first and subsequent periods. In the last part of the study, in order to contribute to the uniformity (standard) of financial statements on this subject and to set an example for the "Draft Chart of Accounts in Compliance with Financial Reporting Standards (DCACFRS)", which is not yet in force in our country due to the inadequacy of THP in this regard, the period frequently encountered in practice is discussed. In-period and end-of-period accounting practices (real estate; such as purchasing, building, changing quality, selling, making value-increasing expenditures, renting, valuation, depreciation, etc.) are included.

Keywords : TAS 40, Investment Properties, Turkish Accounting Standards, Fair Value Method, Cost Method

JEL Classification : M40, M41

GİRİŞ

Türkiye Muhasebe Standartları/Türkiye Finansal Raporlama Standartları (TMS/TFRS)na göre gayrimenkullerin finansal tablolarda sunulması, edinim amacına göre farklılaşmaktadır. Örneğin yatırım amaçlı edinilen gayrimenkuller TMS 40, maliki tarafından işletme faaliyetlerinde kullanılmak üzere edinilen gayrimenkuller TMS 16, satılmak üzere edinilen ve satılmak üzere üretilmekte olan gayrimenkuller TMS 2, satış amacıyla elde tutulmasına karar verilen gayrimenkuller TFRS 5, taahhüt sözleşmesine bağlı kalınarak üçüncü kişiler namına inşa edilen ya da geliştirilen gayrimenkuller TMS 11 hükümleri esas alınarak muhasebeleştirilir. Oysa hem THP hem de VUK'a göre söz konusu varlıklar; kullanmak, satmak, kira geliri elde etmek, değer artış kazancı sağlamak gibi bir ayırım gözetilmeksizin 25 ve 29 no.lu hesap gruplarında izlenmektedir. Tabii ki vergi kaygısı ön plana çıkartılarak bu şekilde yapılan uygulamalar, bir yandan finansal tabloların karşılaştırılabilirliğini, güvenilirliğini, doğruluğunu, şeffaflığını, diğer taraftan bilginin uluslararası ölçekte geçerliliğini ve güvenilirliğini olumsuz

etkilemektedir. Bu nedenle uluslararası uyumun sağlanabilmesi ve finansal tabloların daha nitelikli, şeffaf ve gerçeğe uygun sunumunun yapılabilmesi amacıyla Türkiye’de 01/01/2005 tarihinden sonra başlayan faaliyet dönemlerinde uygulanmak üzere Kamu Gözetimi Kurumu (KGK) tarafından yayımlanan bir takım standartlar yayımlanmıştır. Bu standartlara tabi olan işletmeler tarafından uygulanmak üzere yayımlanan standartlardan biri de TMS 40 Yatırım Amaçlı Gayrimenkuller Standardı’dır..

Bu çalışmada öncelikle TMS/IFRS çerçevesinde gayrimenkullerin nasıl sınıflandırıldığı ve hangi amaçla edinilen gayrimenkulün hangi Standarda göre inceleneceğine yönelik açıklamalarda bulunulmuştur. Çalışmanın amacı, TMS 40 ilkeleri çerçevesinde; YAG’ler finansal tablolara ilk kez alınma kriterlerini, YAG’lerin finansal tablolara alınması sırasında ve sonrasında değerlendirme kriterlerini, YAG’lerde nitelik (*sınıf*) değiştirme kriterlerini, YAG’lerin elden çıkarılma kriterlerini anlaşılır, sade ve net bir dille ortaya koyarak, özellik arz eden ve uygulamada sıkça karşılaşılan dönem içi ve dönem sonu muhasebe uygulamalarını FRSUHPT’ye uygun olarak örneklendirmektir. Böylece bir taraftan THP ile FRSUHPT arasındaki benzer ve/veya farklı uygulamalar karşılaştırılabilecek diğer taraftan da evrensel ölçekte geçerli (*nesnel*) bilgi aracılığıyla finansal tabloların güvenilirliğine katkı sağlanabilecektir.

I. TMS/IFRS’YE GÖRE GAYRİMENKULLERİN SINIFLANDIRILMASI, KAPSAMI VE AMACI

Bölgesel birleşmeler ve küreselleşme ile birlikte işlem hacmi gelişmiş, ülkelerin ve finansal piyasaların her geçen gün birbirine bağımlılığı daha da artmıştır. Bu nedenle muhasebe aracılığı ile elde edilen finansal bilgilerin de uluslararası ölçekte anlaşılabilirliği, karşılaştırılabilir olması ve dolayısıyla evrensel ölçekte ortak bir muhasebe dilinin ortaya konulması zorunlu hale gelmiştir (Ercan ve Kılınc, 2014: 67). Bu gelişmelerin sonucunda ise, Uluslararası Muhasebe ve Finansal Raporlama Standartlarının birebir tercümesi şeklinde Türkiye literatürüne kazandırılan TMS/IFRS’nin uygulanmaya başlanması ile birlikte, finansal raporlamanın kapsamı genişlemiş ve THP ve VUK esas alınarak düzenlenen raporlardan farklı bir boyuta ulaşmıştır (Gönen ve Güryel, 2016: 135). Bu nedenle bu bölümde TMS/IFRS hükümleri çerçevesinde gayrimenkullerin edinim amaçlarına göre nasıl sınıflandırılması gerektiğine, Standardın kapsamına ve Standardın amacına yönelik açıklamalarda bulunulmuştur.

I.I. TMS 40 Dışında Kalan Standartlara Göre Gayrimenkullerin Sınıflandırılması

TMS/IFRS öncesi diğer ülkelerde olduğu gibi Türkiye’de de hangi amaçla edinilirse edinilsin tüm gayrimenkuller maddi duran varlıklar arasında bina, arsa, arazi olarak muhasebeleştirilmekte idi. Halen uygulamada olan THP’de de bu konuda ayırım yoktur⁴. Ancak TMS/IFRS’lerin yayımlanması ile birlikte gayrimenkuller de finansal tablolarda edinilme amaçlarına göre farklı sınıflandırılmaya tabi tutulmuş, gayrimenkullerin edinim amaçları esas alınarak raporlanması ve sunulması ile birlikte, bilgi muhasebesinin de gereği yapılmaya başlanmıştır.

TMS 40 dışında kalan Standartlara göre, gayrimenkullerin sınıflandırılması aşağıdaki gibi özetlenebilir.

Olağan iş akışı içinde satılmak üzere edinilen ve satılmak üzere üretilmekte olan gayrimenkuller, TMS 2 hükümleri esas alınarak muhasebeleştirilir. Örneğin, yap-sat inşaat işletmelerinin satmak üzere inşa ettikleri gayrimenkuller, söz konusu işletmeler için stok niteliği taşımaktadır. Bu tür gayrimenkullerin en büyük özellikleri, ilgili işletmenin satış amacıyla bu tür gayrimenkulleri elde tutmasıdır.

⁴ FRSUHPT’de; 2 Maddi Duran Varlıklar Hesap Sınıfında 24 no.lu grupta “Yatırım Amaçlı Gayrimenkuller” Hesap Grubu önerilmiştir.

Mal ya da hizmet üretimi veya tedarik edilmesi ya da idari amaçlarla kullanılmak üzere maliki tarafından veya kullanım hakkı varlığı olarak kiracı tarafından elde bulundurulmuş gayrimenkuller, TMS 40 madde 5'e göre "maliki tarafından kullanılan gayrimenkuller" olarak nitelendirilmiştir. Söz konusu bu varlıklar TMS 16 hükümleri esas alınarak muhasebeleştirilir.

Satış amacıyla elde tutulmasına karar verilen gayrimenkuller, TFRS 5 hükümlerine göre, duran varlıklar hesap grubundan dönen varlıklar hesap grubuna aktarılarak, bilançoda (*finansal durum tablosunda*) ayrı raporlanır.

Bir taahhüt sözleşmesine bağlı kalınarak üçüncü kişiler namına inşa edilen ya da geliştirilen gayrimenkuller, TMS 11 hükümlerine göre muhasebeleştirilir.

Hangi gayrimenkulün hangi Standart (*TMS*) çerçevesinde dikkate alınacağını Şekil 1'deki gibi özetlemek mümkündür.

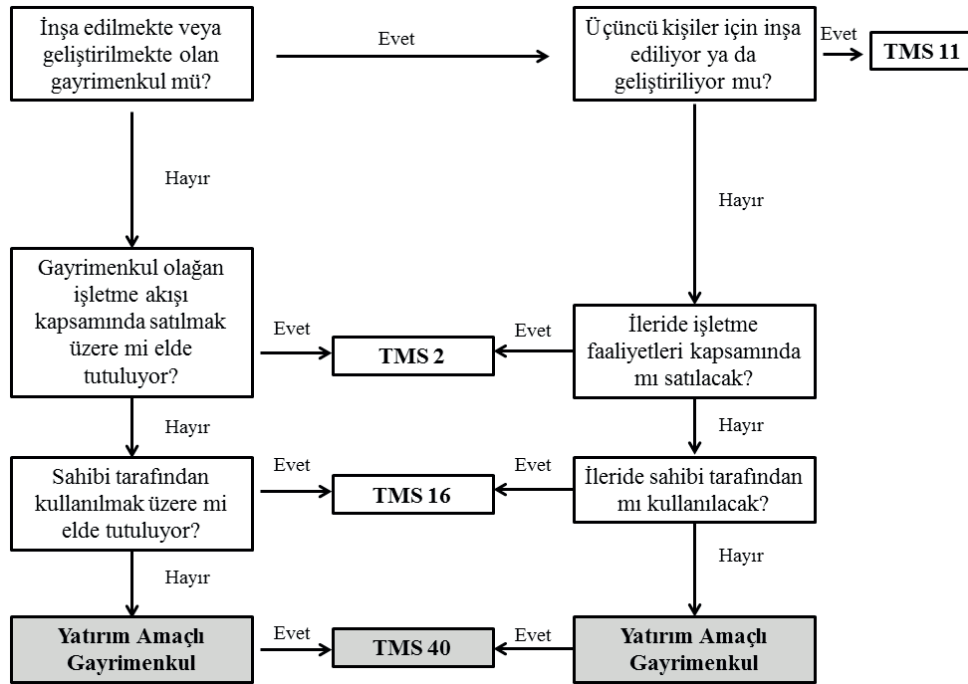

Şekil 1. Gayrimenkullerin Sınıflandırılacağı Muhasebe Standartları

Kaynak: (Pallens vd., 2011: 370)

I.II. TMS 40'a Göre Gayrimenkullerin Sınıflandırılması

TMS 40'a göre gayrimenkuller iki ana başlık esas alınarak sınıflandırılmıştır. Bunlardan birincisi "YAG'ler", ikincisi ise "maliki tarafından kullanılan gayrimenkuller"dir.

YAG'ler, kira geliri ve/veya değer artış kazancı ya da her ikisini bir arada elde etmek amacıyla edinilen varlıklardır. Bu varlıkları maliki tarafından kullanılan gayrimenkullerden ayıran en önemli özellik, YAG'lerin işletmeye diğer varlıklardan bağımsız ve direkt (*doğrudan*) nakit akışına neden olmasıdır. Örneğin, bir işletme, değer artışından faydalanmak ve kiraya vermek üzere satın aldığı arsa/binayı kiraya verirse, söz konusu varlık, ilgili işletme için TMS 40'a göre farklı bir hesap grubunda YAG olarak raporlanacaktır. TMS 40 Md. 8'e göre; gelecekte nasıl kullanılacağına henüz karar verilmemiş olan arsalar, uzun vadede sermaye artışı (*değer artışı*) sağlamak için edinilen arsalar, işletmenin malik olduğu (*ya da işletme tarafından kullanım hakkı varlığı olarak elde bulundurulmuş*) ve faaliyet kiralmasına konu edilen binalar, faaliyet kiralaması çerçevesinde kiralanmak üzere elde tutulan

boş bir bina/binalar, gelecekte YAG olarak kullanılmak üzere inşa edilmekte veya geliştirilmekte olan gayrimenkuller YAG'lere ilişkin örnek teşkil etmektedir.

Eğer işletme satın aldığı arsa/binayı kendisi mal ya da hizmet üretimi veya tedarik edilmesi ya da idari amaç/amaçlarla kullanırsa, bu durumda söz konusu arazi TMS 16 dikkate alınarak maddi duran varlıklar içinde “maliki tarafından kullanılan gayrimenkul” olarak raporlanacaktır. Maliki tarafından kullanılan gayrimenkullerin en büyük özelliklerinden birisi, söz konusu bu varlıkların işletmeye endirekt (*dolaylı*) nakit girişi sağlamalarıdır.

I.III. TMS 40'ın Amacı

TMS 40 madde 1'de “Bu Standardın amacı; YAG'lerin muhasebeleştirilmesine ve ilgili açıklama hükümlerine ilişkin ilkeleri belirlemektir.” şeklinde ifade edilmiştir. Bu Standardın 31.12.2005 tarihinden itibaren borsadaki bazı şirketler tarafından kullanılması ile birlikte muhasebe literatürüne yeni bir kavram yani “YAG'ler” kavramı girmiştir. Bu Standart, bazı işletmeler için önemli bir yatırım alanı olan YAG'lerin (*arazi, arsa, bina ve gelecekte YAG olarak yararlanmak üzere inşa edilen/geliştirilmekte olan gayrimenkuller gibi.*) muhasebeleştirilmesi ve sonraki dönemlerde değerlemesi (*ölçülmesi*⁵) ile ilgili ilke ve esasları belirlemek ve söz konusu bu varlıkların bilançolarda ayrı bir başlık altında gösterilmesini sağlamak için yayımlanmıştır. Böylece bu şekilde yapılan sınıflama ile birlikte gerek Türkiye'de gerekse diğer ülkelerin mevcut uygulamalarında yer almayan bir sınıflandırmaya yer verilmiştir. Bu sınıflandırmanın hayata geçirilmesi ile birlikte, tüm uygulamacılara bu konuda mali tablolarda evrensel ölçekte geçerli tekdüze (*standart*) bilgi ortaya koyma imkanı tanınmıştır.

I.IV. TMS 40'ın Kapsamı

TMS 40 madde 2'ye göre “Bu Standart, YAG'lerin finansal tablolara alınması, ölçümü ve açıklanmasında uygulanır.” Dolayısıyla; kullanılmak amacıyla edinilen gayrimenkuller (*TMS 16*), satış amacıyla elde tutulmasına karar verilen gayrimenkuller (*TFRS 5*) ve satış için inşa edilen veya elde tutulan gayrimenkuller (*TMS 2*) bu Standardın kapsamına girmemektedir. Yani bu Standart, kira geliri veya değer artış kazancı ya da her ikisini birden elde etme amacıyla edinilen, işletmeye diğer varlıklardan bağımsız olarak nakit akışı sağlayan YAG'lerin muhasebeleştirme esaslarını, değerlemesini ve söz konusu bu varlıklar ile ilgili açıklamaları kapsamına almıştır.

Bu Standardın 4. maddesinde; tarımsal faaliyetler ile ilgili canlı varlıkların (*Bkz. TMS 41 ve TMS 16*) ve doğal gaz, petrol vb. yenilenemeyen kaynaklar ile ilgili maden hak ve rezervlerinin bu kapsamda olmadığı da açıkça belirtilmiştir.

II. YATIRIM AMAÇLI GAYRİMENKULLERİN FİNANSAL TABLOLARA ALINMASI VE DEĞERLEME

TMS 40 madde 16'ya göre, YAG'lerin bir varlık olarak finansal tablolara alınabilmesi için aşağıdaki koşulların gerçekleşmesi gerekir.

- Gelecekte gayrimenkul ile ilgili ekonomik yarar/yararların işletmeye girişinin olasılık dahilinde olması,
- YAG'in maliyetinin güvenilir bir şekilde ölçülebilmesi.

⁵ Bu Standartta ve Kavramsal Çerçeve'de “değerleme” kavramı yerine “ölçüm” kavramı kullanılmıştır. Bu çalışmada uygulamada ve teoride çok daha fazla kullanılan “değerleme” kavramının kullanılması tercih edilmiştir.

Bu Standardın 17. maddesine göre, işletme, maliyet unsurlarını, YAG'lerin maliyetiyle ya da dönem gideriyle ilişkilendirilmesi durumunu, ilgili maliyet ya da gider ortaya çıktıkça değerlendirir. Buna göre; söz konusu varlıkların maliyetine eklenebilecek unsurlar şunlardır;

- Başlangıçta katlanılan maliyetler,
- Finansal tablolara alma koşullarını sağlaması koşuluyla, sonradan yapılan ekleme ve kısmi yenileme maliyetleri,
- Büyük ölçekli bakım amacıyla katlanılan maliyetler.

Söz konusu bu maliyet unsurlarının toplamı, YAG'in maliyetini dolayısıyla kayıtlı bedelini ifade eder. Ancak günlük/rutin hizmetlere ilişkin maliyetler (esas itibarıyla sarf malzemeleri ve işçilik maliyetlerinden oluşmakla birlikte, küçük parçalara ilişkin maliyetleri de içeren ve genellikle gayrimenkulün *bakım ve onarımı için yapılan giderler*) ilgili varlığın maliyeti ile ilişkilendirilemez. Söz konusu bu giderler, gerçekleştiğinde dönem gideri olarak (*kar veya zarar olarak*) finansal tablolara yansıtılır (*Bkz. Md. 18*).

Başka bir ifadeyle, VUK'da olduğu gibi TMS/TFRS'lere göre satın alma sonrasında yapılan bir harcama YAG'in verimini (*performansını*), fonksiyonunu ve ömrünü artırıyorsa, bu türden harcamalar maliyetin bir parçası olarak aktifleştirilir. Günlük yapılan ve önemli bir tutar teşkil etmeyen bakım-onarım giderleri gibi giderler doğrudan dönem gideri olarak kaydedilir (Özulucan, 2019: 488). Doğal olarak yapılan bu uygulamalar bilançoda varlığın büyüklüğünü, gelir tablosunda ise dönem giderlerini doğrudan etkileyecektir.

II.I. YAG'lerin Finansal Tablolara Alınması Sırasında ve Sonrasında Değerleme

Bu Standart, YAG'lerin finansal tablolara ilk alınması ve sonrasında izlenebilecek muhasebe politikalarını ayrı ayrı belirlemiştir. Bu nedenle bu bölümde; YAG'lerin finansal tablolara ilk alınması sırasında ve ilk alma sonrasında değerlendirilmesi ile ilgili açıklamalarda bulunulmuştur.

a. YAG'lerin finansal tablolara ilk alınması sırasında değerlendirme

Bu Standarda göre, YAG'ler finansal tablolara ilk alınırken, maliyet bedeli esas alınır. Söz konusu satın alma/İNŞA bedeline, işlem maliyetleri de eklenmek zorundadır. Dolayısıyla YAG'ler ilk defa muhasebeleştirilirken, “işlem maliyetini de kapsayan maliyet bedeli” ile ölçülmek zorundadır (*Bkz. Md. 20 ve 21*). Maliyeti belirleyen unsurlar arasında; satın alma bedeli, hukuki hizmetlere ilişkin ücretler (*avukatlık ücreti gibi*), noter giderleri, gayrimenkul alım vergisi ve komisyon giderleri gibi satın alma ile doğrudan ilişkilendirilebilen giderler yer alır⁶.

Ancak YAG'in vadeli (*kredili*) alınması durumunda, gayrimenkulün eşdeğer peşin ödeme tutarı, gayrimenkulün maliyeti olarak esas alınmak zorundadır. Eşdeğer peşin ödeme tutarı ile ödeme tutarı arasındaki vade farkı tutarı, dönem gideri kabul edilecek ve faiz gideri olarak finansal tablolara yansıtılacaktır (*Bkz. Md. 24*). Başka bir ifadeyle, satın alma aşamasında belirlenen ilgili varlığın vadeli fiyatı ile peşin fiyatı arasındaki vade fark tutarı, kredi süresi boyunca faiz gideri olarak muhasebeleştirilmek zorundadır. Yani, faiz giderlerinin aktifleştirilmesi ve dolayısıyla bilançooya yansıtılması mümkün değildir.

Sonuç olarak; eğer YAG, vade farkı katlanılarak edinilmiş ise, ilgili varlık “vade farkından (*faizden*) arındırılmış alış bedeli ile işlem maliyetinin toplamını ifade eden maliyet bedeli” esas alınarak kayıtlanmak zorundadır.

b. YAG'leri finansal tablolara ilk alma sonrasında değerlendirme

İşletmelere muhasebe politikası olarak ya “gerçeğe uygun değer yöntemi”ni ya da “maliyet yöntemi”ni seçme hakkı verilmiştir. Seçilen yöntem, tüm YAG'lere uygulanacaktır (*Bkz. TMS 40, Md. 30; Olante ve Lassini, 2022:3*). Dolayısıyla muhasebe politikaları tercihi kapsamında seçilen yöntemin YAG'lerin tamamına uygulanması ile birlikte muhasebenin temel kavramlarından “Tutarlılık Kavramı”nın da

⁶ Fakat başlangıçta maliyetin belirlenmesi, YAG'in işletme tarafından edinilme şekline göre farklılık gösterir (Daha fazla bilgi için bkz. Erer ve Hazır, 2014: 21).

gereği yerine getirilmiş olmaktadır (Keleş, 2022: 219). Ancak bu Standart, YAG'lerin satın alınmasından sonra, istisnai durumların (Getirisi, doğrudan YAG'leri de içeren belirli varlıkların gerçeğe uygun değerine ya da getirisine bağlanmış bulunan yükümlülüklerle dayanak oluşturan YAG'ler gibi.) gerçekleşmesi durumunda yöntemin değiştirilebileceği konusunda da hüküm getirmiştir (Bkz. TMS 40, Md. 30).

İlk kez finansal tablolara alma işleminden sonra gerçeğe uygun değer yöntemini seçen bir işletme (53. maddede belirtilen durumlar hariç olmak üzere), tüm YAG'lerini gerçeğe uygun değeri⁷ üzerinden ölçer (Bkz. TMS 40, Md. 33). YAG'in gerçeğe uygun değer değişiminden kaynaklanan kazanç/kayıplar ise, olduğu dönemin karı/zararı olarak finansal tablolara yansıtılır (Bkz. TMS 40, Md. 35). Gerçeğe uygun değer en doğru olarak tespit edildiğinin göstergesi ise, aktif piyasada güncel/piyasa değerinin mevcut olmasıdır.

İlk kez muhasebeleştirme sonrasında maliyet yöntemini tercih eden bir işletme, YAG'lerin tamamını; bu maddenin "a ve b" bentleri dışındaki tüm durumlarda, TMS 16'da yer alan maliyet yöntemi hükümlerini esas alarak ölçer (Bkz. TMS 40, Md. 56). Bu yöntemle göre söz konusu maddi duran varlıklar, maliyet (kayıtlı) değerinden birikmiş amortismanlar ve birikmiş değer düşüklüğü zararı indirilmek suretiyle bilançoda gösterilir (Çına Bal, 2015: 410). Dolayısıyla bu yöntemin tercih edilmesi durumunda, söz konusu YAG'in edinim maliyeti ile birlikte edinimle ilişkili olan diğer harcamalar da dikkate alınarak değerlendirilir. Bu harcamalara; edinilen YAG'in satın alım vergisi, tapu tescil harcı ve edinimle ilişkilendirilebilen borçlanma maliyetleri örnek gösterilebilir.

YAG'e ilişkin gerçeğe uygun değer güvenilir şekilde ölçülememesi durumunda, işletme; YAG'in tanımını, gerçeğe uygun değer güvenilir bir şekilde ölçülemediği takdirde ve mümkün olması halinde gerçeğe uygun değer gerçekleşme ihtimalinin en yüksek olduğu tahmini değer aralıklarını kamuoyuna açıklamak zorundadır (Bkz. TMS 40, Md. 79/e). Bununla birlikte maliyet yöntemini seçen bir işletme, YAG'lerin gerçeğe uygun değerini de bilanço dipnotlarında açıklamak zorundadır (Ünlü, 2018: 133, 134). Bilgi muhasebesi dolayısıyla muhasebenin paydaşlarının (ortaklar, potansiyel ortaklar, kredi kuruluşları, sigorta şirketleri, satıcılar, alıcılar gibi) alacakları kararlar ve şeffaflık açısından söz konusu varlıkların gerçeğe uygun değerinin paylaşılması büyük önem arz etmektedir.

Her iki yöntem karşılaştırıldığında, Türkiye'de YAG'lerin ilk muhasebeleştirilmesinden sonraki dönemlerde gerçeğe uygun değer yönteminin daha çok tercih edildiği görülmektedir. Nitekim Borsa İstanbul'da işlem gören ve SPK'ya tabi olan 259 işletmenin 87'sinde YAG bulunduğu, bu işletmelerin 40'ının (% 45,97) maliyet yöntemini, 43'ünün (% 49,42) gerçeğe uygun değer yöntemini kullandıkları tespit edilmiştir. Kalan 4 işletme (% 4,59) ise kullandıkları yöntemi belirtmemişlerdir (Çil Koçyiğit, 2013: 263). İlke ve bilgi odaklı veri üretmeyi esas alan ve TMS'ye göre muhasebe işlemlerini gerçekleştiren SPK'ya tabi işletmelerin (tabii ki diğer işletmelerin) çok daha fazla oranda gerçeğe uygun değer yöntemini kullanmaları ve bu konuda gerekli hassasiyeti göstermeleri gerekmektedir.

III. YATIRIM AMAÇLI GAYRİMENKULLERDE NİTELİK (SINIF) DEĞİŞTİRME

Nitelik değiştirme (sınıf değiştirme, transfer), YAG'in, mevcut niteliğini kaybetmesi veya bir gayrimenkulün bu niteliği kazanmasını ifade eder. Bir gayrimenkulün YAG olarak nitelendirilebilmesi veya bu niteliğini kaybetmesi, sadece kullanımında değişiklik olması durumunda mümkündür. Örneğin; YAG'in maliki tarafından kullanılan gayrimenkule, YAG'den stoklara, maliki tarafından kullanılan gayrimenkulden YAG'e dönüştürülen varlıklarda olduğu gibi (Örten, Kaval ve Karapınar, 2019: 274). Dolayısıyla bir gayrimenkulün elde etme amacı dışında Standartta belirtilen ilkeler esas alınarak kullanılmaya başlanması, ilgili gayrimenkulün nitelik değiştirdiği anlamına gelir. Bu nedenle de niteliği değiştirilen varlığın elde tutulma amacına paralel olarak ilgili hesaba aktarılması (transferi) zorunludur (Yılmaz, 2013: 283). Kullanım değişikliği nedeniyle nitelik değiştiren varlıklara ilişkin kanıt

⁷ "Piyasa katılımcıları arasında ölçüm tarihinde gerçekleşen olağan bir işlemde, bir varlığın satışında elde edilecek veya bir yükümlülüğün devrinde ödenecek olan tutardır." (Bkz. TMS 40, Md. 5; Ahn, 2022: 1247). Başka bir ifadeyle gerçeğe uygun değer, normal/aktif piyasa koşullarında bir varlığın alıcı ve satıcı arasında uzlaştığı piyasa değeridir.

olması gerekir. Söz konusu bu kanıtlara; maliki tarafından YAG'in kullanılmaya başlanması, YAG'den stoklara transfer için satış amacıyla geliştirilmeye başlanması, maliki tarafından kullanılan gayrimenkulden YAG'e transferi amacıyla maliki tarafından kullanılmaya son verilmesi ve stoklardan, YAG'lere transfer için bir başkasına faaliyet kiralaması suretiyle kiralamanın başlaması, örnek gösterilebilir (Bkz. TMS 40, Md. 57). Örneğin, kiraya vermek üzere edinilen maliyet yöntemi ile değerlendirilen bir binanın sonradan işletme faaliyetlerinde kullanılması kararlaştırılmış ve bu konuda da geçerli kanıt varsa, söz konusu varlığın TMS 16 dikkate alınarak muhasebe işlemlerinin yapılması gerekir. Eğer ilgili varlık satılmak üzere işletmede tutuluyorsa, bu durumda da TFRS 5'e göre muhasebe işlemleri yapılmalıdır.

Niteliği değiştirilen gayrimenkullerin değerlendirilmesinde, ilgili varlığın yeni niteliği esas alınarak değerlendirilir. Örneğin, maliki tarafından kullanılan ve maliyet yöntemi ile değerlendirilen bir gayrimenkul, YAG'e transfer edilmiş ise, işletme söz konusu varlığı gerçeğe uygun değer yöntemine göre değerlendirilebilir. Fakat burada dikkat edilmesi gereken en önemli husus, ilgili varlık nitelik değiştirmeden önceki günkü özelliği dikkate alınarak değerlendirilmesi gerekmektedir. Nitelik değiştirdiği tarihten sonra ise, yeni nitelikten kaynaklı özelliklerinin gerektirdiği yöntem ve ilgili Standart esas alınarak değerlendirilecektir (Örten, Kaval ve Karapınar, 2019: 275). Fakat işletme, YAG'lerini değerlendirmede maliyet yöntemini tercih etmiş ise "YAG" sınıfı ile "maliki tarafından kullanılan gayrimenkul" ve "stok" sınıfları arasındaki transferlerde, transfer edilen gayrimenkulün defter değeri değiştirilemez (Bkz. TMS 40, Md. 59). Bu durumda, ilgili varlığın sadece izlendiği hesap değiştirilmiş olmakta, dolayısıyla bilançoda varlıklar toplamı aynı kalmaktadır (Özulucan, 2019: 469).

IV. YATIRIM AMAÇLI GAYRİMENKULLERİN ELDEN ÇIKARILMASI

YAG'lerin bilançodan çıkartılabilmesi için (TMS 40, Md. 66);

- YAG'in elden çıkartılması,
- YAG'in kullanımına kesin olarak son verilmesi,
- YAG'in gelecekte herhangi bir ekonomik fayda yaratmasının beklenmemesi, gerekmektedir.

YAG'lerin elden çıkartılması iki şekilde olabilir (Bkz. TMS 40, Md. 66 -70); Bunlar;

- YAG, satış yoluyla elden çıkartılabilir, Satılan bir YAG'in elden çıkartılma tarihi, TFRS 15'te belirtilen edim yükümlülüğünün yerine getirilmesine yönelik düzenlemeler esas alınarak belirlenir. Buna göre, gayrimenkulü alan tarafın varlığın kontrolünü elde ettiği tarih, elden çıkartılma tarihi olarak kabul edilir.
- YAG, finansal kiralama aracılığıyla elden çıkartılabilir. Finansal kiralama aracılığıyla gerçekleşen elden çıkarma işlemleri ile satış ve geri kiralama işlemlerinde TFRS 16 hükümleri esas alınır.

V. YATIRIM AMAÇLI GAYRİMENKULLERDE DÖNEM İÇİ VE DÖNEM SONU MUHASEBE UYGULAMALARI⁸

Bu bölümde; FRSUHPT'de önerilen hesaplar esas alınarak, YAG'ler ile ilgili uygulamada sıkça karşılaşılan güncel dönem içi ve dönem sonu muhasebe uygulamalarına örnekler yer verilmiştir.

V.I. YAG'lerde Örnek Dönem İçi Muhasebe Uygulamaları

YAG'in bir varlık olarak muhasebeleştirilebilmesi için, TMS 40 madde 16'da da belirtildiği üzere iki koşul vardır. Bunlar; gayrimenkulle ilgili gelecekteki ekonomik yararların işletmeye aktarılmasının

⁸ Bu çalışmada muhasebeleştirme işlemlerinin tamamında KDV göz ardı edilmiştir.

muhtemel olması ve YAG'in maliyetinin güvenilir bir şekilde tespit edilebilmesi şeklinde ifade edilmiştir. Söz konusu bu koşulların birlikte sağlanması durumunda YAG'ler "işlem maliyetini de kapsayan maliyet bedeli" esas alınarak bilançoya bir varlık olarak kaydedilir.

YAG'lerin ilk muhasebeleştirilmesi ile ilgili özellik arz eden bazı örnekler aşağıdaki gibidir.

a. YAG'nin vadeli satın alınması durumunda muhasebeleştirilmesi;

Örnek: "A" İşletmesi kira geliri elde etmek amacıyla peşin fiyatı 2.000.000 TL olan ofisi vadeli olarak 2.500.000 TL'ye satın almıştır. Toplam bedelin 1.250.000 TL'si için bono keşide edilmiş, kalan 1.250.000 TL'si için ileri tarihli çek keşide edilmiştir. Ayrıca peşin olarak ödenen noter, tapu harcı ve komisyon ücreti 25.000 TL'dir.

246 MALİYETLE ÖLÇÜLEN YATIRIM AMAÇLI GAYRİMENKULLER 246 01 Binalar 246 01 01 Ofis	2.025.000	
338 ERTELENMİŞ VADE FARKI GİDERLERİ 100 KASA	500.000	25.000
322 VERİLEN İLERİ TARİHLİ ÇEKLER		1.250.000
336 DİĞER ÇEŞİTLİ BORÇLAR 336 01 Senetli Borçlar 336 01 01 Bono ile Borçlar		1.250.000

b. Tamamlandığında YAG olarak sınıflandırılan gayrimenkulün muhasebeleştirilmesi;

Örnek: "A" İşletmesi kiraya vermek üzere bir ofis inşaatına başlamıştır. Söz konusu inşaat için katlanılan ilk madde malzeme giderleri, direkt işçilik giderleri ve genel üretim giderlerinin toplam tutarı 3.000.000 TL'dir. Bu tutarın % 50'si ilk madde ve malzeme giderleri, % 30'u direkt işçilik giderleri ve % 20'si ise genel üretim gideri olarak gerçekleşmiştir.

Söz konusu inşaatın tamamlanması durumunda işletmenin yapması gereken aktarma kaydı aşağıdaki gibi olacaktır.

246 MALİYETLE ÖLÇÜLEN YATIRIM AMAÇLI GAYRİMENKULLER 246 01 Binalar 246 01 01 Ofis	3.000.000	
249 YAPILMAKTA OLAN YATIRIM AMAÇLI GAYRİMENKUL YATIRIMLARI VE VERİLEN AVANSLAR ⁷ 249 01 Yapılmakta Olan Yatırım Amaçlı Gayrimenkul Yatırımları		3.000.000

İşletme, inşa ettiği YAG'i tamamlaması durumunda, gayrimenkulün tamamlandığı tarihteki gerçeğe uygun değeri ile daha önceki defter değeri arasındaki fark tutarını kar veya zarar olarak gelir tablosuna yansıtır.

Örneğin; yukarıdaki örnekte bina tamamlanmış ve işletme söz konusu varlığı tamamlanma tarihi ile birlikte gerçeğe uygun değeri üzerinden izleme kararı almıştır. Gerçeğe uygun değer 3.900.000 TL olarak tespit edilmiş ise, bu durumda yapılacak yevmiye kaydı aşağıdaki gibi olacaktır.

245 GERÇEĞE UYGUN DEĞERLE OLÇULEN YATIRIM AMAÇLI GAYRİMENKULLER	3.900.000	
246 01 Binalar		
246 01 01 Ofis		
249 YAPILMAKTA OLAN YATIRIM AMAÇLI GAYRİMENKUL YATIRIMLARI VE VERİLEN AVANSLAR		3.000.000
249 01 Yapılmakta Olan Yatırım Amaçlı Gayrimenkul Yatırımları		
647 YATIRIM AMAÇLI GAYRİMENKULLER ELDE EDİLEN GELİR VE KAZANÇLAR		900.000
647 02 Y.A.G. Değer Artış Kazançları		

c. Maliki tarafından kullanılan gayrimenkulün (binanın) YAG'e transferi ve kira gelirlerinin muhasebeleştirilmesi;

Örnek 1: İşletmenin duran varlıkları arasında (25 no.lu grup) yer alan binalar 2022 yılında 3.000.000 TL'ye satın alınmıştır. Aynı dönem sonunda ayrılan birikmiş amortisman tutarı 150.000 TL'dir.

1. a. İşletme, 01.01.2023 tarihinden itibaren söz konusu binaları kiraya verme kararı almıştır. Bu nedenle söz konusu varlığı net bilanço değeri üzerinden YAG olarak bilançoya taşımıştır.

1. b. 2023 yılı için banka aracılığıyla tahsil edilen kira geliri 50.000 TL'dir.

Bu durumda yapılacak yevmiye kayıtları aşağıdaki gibidir.

a.	245 GERÇEĞE UYGUN DEĞERLE OLÇULEN YATIRIM AMAÇLI GAYRİMENKULLER	2.850.000	
	246 01 Binalar		
	258 BİRİKMİŞ AMORTİSMANLAR	150.000	3.000.000
	252 BİNALAR		
b.	102 BANKALAR	50.000	
	647 YATIRIM AMAÇLI GAYRİMENKULLER. ELDE EDİLEN GELİR VE KAZANÇLAR		50.000
	647 01 Kira Gelirleri		

Örnek 2: "A" İşletmesi pazarlama faaliyetlerinde kullandığı bir binayı, gerçeğe uygun değerini esas alarak YAG olarak sınıflandırma kararı almıştır. Bina'nın; kayıtlı bedeli 10.000.000 TL, birikmiş amortisman tutarı 2.000.000 TL, değer düşüklüğü karşılık tutarı 1.500.000 TL, değerlendirme şirketi tarafından belirlenen gerçeğe uygun değeri ise 5.500.000 TL'dir.

245 GERÇEĞE UYGUN DEĞERLE OLÇULEN YATIRIM AMAÇLI GAYRİMENKULLER	5.500.000	
257 MADDİ DURAN VARLIKLAR DEĞER DÜŞÜKLÜĞÜ KARŞILIKLARI	1.500.000	
258 BİRİKMİŞ AMORTİSMANLAR	2.000.000	
801 MADDİ DURAN VARLIKLARA İLİŞKİN DÖNEMDE ORTAYA ÇIKAN YENİDEN DEĞERLEME ARTIŞLARI (AZALIŞLARI)	1.000.000	
801 02 Değerleme Azalış Zararları		
252 BİNALAR		10.000.000

d. Maliki tarafından kullanılan gayrimenkulün (binanın), dönem içinde gerçeğe uygun değeri üzerinden izlenen YAG'e dönüştürülmesi;

Bu durumda işletme (TMS 40 madde 61'e göre), kullanım şeklinde meydana gelen değişikliklerin gerçekleştiği tarihe kadar sahip bulunulan gayrimenkuller için TMS 16'yı (kullanım hakkı varlığı olarak kiracı tarafından elde bulundurulanan gayrimenkuller için TFRS 16'yı) uygular. İşletme, gayrimenkulün TMS 16'ya (ya da TFRS 16'ya) göre tespit edilmiş olan defter değeri ile gerçeğe uygun değeri arasındaki fark tutarını, yine TMS 16'ya göre yapılmış bir yeniden değerlendirme gibi dikkate alır.

Örnek 1: İşletme, duran varlıkları (25 no.lu grup) arasında yer alan ve üretim faaliyetlerinde kullandığı bir binayı kira geliri elde etmek amacıyla 19.07.2022 tarihi itibarıyla YAG olarak sınıflama kararı almıştır. 19.07.2022 tarihi itibarıyla binaların kayıtlı değeri 5.000.000 TL, birikmiş amortisman tutarı 1.000.000 TL'dir. Söz konusu bu varlıkların içinde bulunulan tarihteki gerçeğe uygun değeri değerlendirme şirketi tarafından 7.500.000 TL olarak belirlenmiştir.

Bu durumda işletmenin TMS 40 madde 61'i dikkate alarak, TMS 16'ya göre yapacağı yevmiye kaydı aşağıdaki gibidir.

245 GERÇEĞE UYGUN DEĞERLE OLÇULEN YATIRIM AMAÇLI GAYRİMENKULLER	7.500.000	
258 BİRİKMİŞ AMORTİSMANLAR	1.000.000	
252 BİNALAR		5.000.000
801 MADDİ DURAN VARLIKLARA İLİŞKİN DÖNEMDE ORTAYA ÇIKAN YENİDEN DEĞERLEME ARTIŞLARI (AZALIŞLARI)		3.500.000
801 01 Değerleme Artış Kazançları		

Örnek 2: İşletme, duran varlıkları (25 no.lu grup) arasında yer alan ve üretim faaliyetlerinde kullandığı bir binayı kira geliri elde etmek amacıyla 19.07.2022 tarihi itibarıyla YAG olarak sınıflama kararı almıştır. 19.07.2022 tarihi itibarıyla binaların kayıtlı değeri 8.000.000 TL, birikmiş amortisman tutarı 2.000.000 TL'dir. Söz konusu bu varlıkların içinde bulunulan tarihteki gerçeğe uygun değeri değerlendirme şirketi tarafından 5.500.000 TL olarak belirlenmiştir.

245 GERÇEĞE UYGUN DEĞERLE OLÇULEN YATIRIM AMAÇLI GAYRİMENKULLER	5.500.000	
258 BİRİKMİŞ AMORTİSMANLAR	2.000.000	
801 MADDİ DURAN VARLIKLARA İLİŞKİN DÖNEMDE ORTAYA ÇIKAN YENİDEN DEĞERLEME ARTIŞLARI (AZALIŞLARI)	500.000	
801 02 Değerleme Azalış Zararları		
252 BİNALAR		8.000.000

e. YAG'in takas yoluyla edinilmesi;

Takas yoluyla elde edilen yatırım amaçlı bir gayrimenkulün maliyet bedeli; takas ile alınan ve verilen varlıkların gerçeğe uygun değerlerinin güvenilir bir şekilde ölçülememesi ve takas işleminin ticari bir özünün bulunmaması durumları ortaya çıkmadıkça, gerçeğe uygun değeri ile ölçülür (TMS 40, Md. 27).

Örnek: İşletme, kira geliri elde etmek için gerçeğe uygun değeri 4.000.000 TL olan bir araziye takas yoluyla edinmiştir. Karşılığında ise, değer artışı ve kira geliri elde etmek amacıyla satın aldığı binayı vermiştir. Bina'nın kayıtlı bedeli 3.500.000 TL, birikmiş amortisman tutarı ise 350.000 TL'dir.

.../.../...		
245 GERÇEĞE UYGUN DEĞERLE OLÇULEN YATIRIM AMAÇLI GAYRİMENKULLER 245 02 Araziler	4.000.000	
248 BİRİKMiŞ AMORTİSMANLAR 245 GERÇEĞE UYGUN DEĞERLE OLÇULEN YATIRIM AMAÇLI GAYRİMENKULLER 245 01 Binalar	350.000	3.500.000
647 YATIRIM AMAÇLI GAYRİMENKULLER. ELDE EDİLEN GELİR VE KAZANÇLAR 647 02 Y.A.G. Değer Artış Kazançları		850.000
/		

f. YAG'ler ile ilgili değer/verim artırıcı giderlerin muhasebeleştirilmesi;

Örnek: İşletmenin varlıkları arasında yer alan ve maliyet yöntemi kullanılarak ölçülen yatırım amaçlı bir binanın asansöründen beklenen verim alınamadığı için, değiştirilmesi kararlaştırılmıştır. Bedeli, ileri tarihli bir çek keşide edilerek ödenen yeni asansörün (*asansör "Y"*) maliyeti 400.000 TL'dir. Eski asansörün (*asansör "E"*) hem kayıtlı bedeli hem de amortisman giderleri 50.000 TL'dir.

.../.../...		
246 MALİYETLE OLÇULEN YATIRIM AMAÇLI GAYRİMENKULLER 246 11 Asansör "Y"	400.000	
248 BİRİKMiŞ AMORTİSMANLAR 246 MALİYETLE OLÇULEN YATIRIM AMAÇLI GAYRİMENKULLER 246 10 Asansör "E"	50.000	50.000
322 VERİLEN İLERİ TARİHLİ ÇEKLER		400.000
/		

g. Stoklardan, gerçeğe uygun değer üzerinden izlenecek olan YAG'lere yapılan transfer;

Stoklardan, gerçeğe uygun değer esasına göre izlenecek olan YAG'lere yapılan transferlerde, stokların satılmasında uygulanan işlem uygulanır (TMS 40, Md. 64).

Örnek: "A" Emlak İşletmesi, kiraya vermek üzere elinde tutmuş olduğu bir ofisi, tekstil ürünleri ticareti yapan "B" İşletmesi'ne kiraya verme yönünde karar almıştır. Ofisin sınıf değiştirildiği tarihteki kayıtlı bedeli 2.000.000 TL, gerçeğe uygun değeri ise 2.500.000 TL olarak belirlenmiştir.

.../.../...		
245 GERÇEĞE UYGUN DEĞERLE OLÇULEN YATIRIM AMAÇLI GAYRİMENKULLER 245 01 Binalar 245 01 01 Ofis 600 YURTIÇİ SATIŞLAR	2.500.000	2.500.000
/		
.../.../...		
621 SATILAN TİCARİ MALLAR MALİYETİ 153 TİCARİ MALLAR	2.000.000	2.000.000
/		

h. Maliyet yöntemi ile izlenen YAG'lerden, maliki tarafından kullanılan gayrimenkule yapılan transfer;

Örnek: İşletme, yatırım amaçlı edindiği iş hanını kiraya vermiştir. Ancak, kira süresi bitiminden sonra işletme, iş değişikliği nedeniyle iş hanını kendisi kullanacaktır. İş hanının sınıf değiştirildiği tarihte söz konusu varlığın kayıtlı bedeli 2.500.000 TL, birikmiş amortisman tutarı ise 500.000 TL'dir.

Maliyet yöntemi ile değerlemeye tabi tutulan söz konusu bu maddi duran varlığa ilişkin yapılması gereken yevmiye kaydı aşağıdaki gibi olacaktır.

252 BINALAR	2.500.000	
248 BİRİKMİŞ AMORTİSMANLAR	500.000	
246 MALİYETLE ÖLÇÜLEN YATIRIM AMAÇLI GAYRİMENKULLER		2.500.000
246 01 Binalar		
258 BİRİKMİŞ AMORTİSMANLAR		500.000

İşletme, maliyet yöntemini tercih etmesi durumunda, YAG sınıfı ile maliki tarafından kullanılan gayrimenkul ve stoklar arasındaki transferler, transfer edilen gayrimenkulün defter değeri ile ölçüm ve açıklama amaçları bakımından ilgili gayrimenkulün maliyet değerini değiştirmez (TMS 40, Md. 59), ilkesi gereğince, yukarıdaki örnekte ilgili varlığın net defter değeri (2.500.000 TL - 500.000 TL = 2.000.000 TL) ve dolayısıyla duran varlıkların bilançodaki toplam değeri değişmemiştir.

ı. Yatırım amaçlı edinilen gayrimenkulün (arsa) satılması,

Örnek: İşletme, her biri 900.000 TL değerinde olan iki parsel arsayı fiyat artışlarından yararlanmak amacıyla (*yatırım amacıyla*) satın almıştır. Arsalardan bir tanesi aynı yıl içinde 1.700.000 TL'ye 6 ay vade içeren çek karşılığında satılmıştır. Arsanın gerçeğe uygun değeri 1.400.000 TL'dir (*İşletme muhasebe politikası olarak gerçeğe uygun değer yöntemini tercih etmiştir.*).

122 ALINAN İLERİ TARİHLİ ÇEKLER	1.700.000	
245 GERÇEĞE UYGUN DEĞERLE ÖLÇÜLEN YATIRIM AMAÇLI GAYRİMENKULLER		900.000
138 ERTELENMİŞ VADE FARKI GELİRLERİ		300.000
647 YATIRIM AMAÇLI GAYRİMENKULLER. ELDE EDİLEN GELİR VE KAZANÇLAR		500.000
647 01 Y.A.G. Satış Karları		

i. Maliyet yöntemi ile değerlendirilen bir gayrimenkulün (binanın) stok olarak sınıflandırılması;

Örnek: Maliyet yöntemi ile değerlendirilen binanın kayıtlı bedeli 3.000.000 TL'dir. Bugüne kadar ayrılan amortisman tutarı ise 600.000 TL'dir. Söz konusu bu binanın satışı düşünüldüğü için, stok olarak sınıflandırılması kararlaştırılmıştır.

153 TİCARİ MALLAR	2.400.000	
248 BİRİKMIŞ AMORTİSMANLAR	600.000	
246 MALİYETLE OLÇULEN YATIRIM AMAÇLI GAYRİMENKULLER		3.000.000

V.II. YAG'lerde Örnek Dönem Sonu Muhasebe Uygulamaları

a. Maliyet yöntemiyle değerlendirme yapılan YAG'lerde amortisman işleminin muhasebeleştirilmesi ve değer düşüklüğünün tespit edilmesi;

Eğer bir işletme YAG'lerini maliyet yöntemi ile değerlemeye tabi tutuyor ise, ilgili gayrimenkullerin aynı zamanda gerçeğe uygun değeri, bilanço dipnotlarında gösterilmelidir (Yükçü ve Karakelleoğlu, 2013: 7 ve Bkz. TMS 40, Md. 32). Bu türden verilen bilgiler, hem bilançonun şeffaflığı hem de bilgi muhasebesi ve işletmenin iç/dış paydaşlarının alacağı kararlar açısından göz ardı edilemeyecek kadar önem arz eder.

Örnek⁹: İşletme dönem içinde (2022) kayıtlı bedeli 1.620.000 TL olan yatırım amaçlı bina satın almıştır. Bina, maliyet yöntemi ile kayıtlarda izlenmektedir. Binanın yararlı ömrü 20 yıl, yararlı ömrü sonunda kalıntı değeri ise sıfır olarak tahmin edilmiştir. 31.12.2022 tarihi itibarıyla söz konusu bu varlıklar için ayrılan amortisman tutarı 30.000 TL'dir. Dönem sonunda yatırım amaçlı bina değer düşüklüğü testine tabi tutulmuş, değeri 1.200.000 TL olarak tespit edilmiştir.

657 YATIRIM AMAÇLI GAYRİMENKULLERDEN KAYNAKLANAN GİDER VE ZARARLAR 657 01 Amortisman Giderleri 248 BİRİKMIŞ AMORTİSMANLAR	30.000	30.000
657 YATIRIM AMAÇLI GAYRİMENKULLERDEN KAYNAKLANAN GİDER VE ZARARLAR 657 03 Karşılık Giderleri 247 YATIRIM AMAÇLI GAYRİMENKULLER DEĞER DÜŞÜKLÜĞÜ KARŞILIKLARI	390.000 ⁹	390.000

b. Gerçeğe uygun değer yöntemiyle değerlendirme yapılan YAG'lerde değer artış ve azalışlarının muhasebeleştirilmesi;

Örnek 1: Gerçeğe uygun değeri üzerinden izlenen ve yatırım amacıyla elde tutulan binaların kayıtlı bedeli 3.000.000 TL'dir. "X" Değerleme Şirketi tarafından ilgili varlıkların dönem sonundaki (31.12.2023) gerçeğe uygun değeri 4.000.000 TL olarak tespit edilmiştir.

Bu durumda olumlu fark tutarı ile ilgili yapılması gereken yevmiye kaydı aşağıdaki gibidir.

⁹ Bu örnek Gökgöz, 2015: 471'den yararlanılarak geliştirilmiştir.

245 GERÇEĞE UYGUN DEĞERLE OLÇULEN YATIRIM AMAÇLI GAYRİMENKULLER 647 YATIRIM AMAÇLI GAYRİMENKULLER. ELDE EDİLEN GELİR VE KAZANÇLAR 647 02 Y.A.G. Değer Artış Kazançları	1.000.000	1.000.000
------------------------------------------------------------------------------------------------------------------------------------------------------------------------------------	-----------	-----------

Örnek 2: Gerçeğe uygun değeri üzerinden izlenen ve yatırım amacıyla elde tutulan binaların kayıtlı bedeli 3.000.000 TL'dir. "X" Değerleme Şirketi tarafından ilgili varlıkların dönem sonundaki (31.12.2023) gerçeğe uygun değeri 2.300.000 TL olarak tespit edilmiştir.

Bu durumda olumsuz fark tutarı ile ilgili yapılması gereken yevmiye kaydı aşağıdaki gibidir.

657 YATIRIM AMAÇLI GAYRİMENKULLERDEN KAYNAKLANAN GİDER VE ZARARLAR 657 02 Y.A.G. Değer Azalış Zararları 245 GERÇEĞE UYGUN DEĞERLE OLÇULEN YATIRIM AMAÇLI GAYRİMENKULLER	700.000	700.000
-------------------------------------------------------------------------------------------------------------------------------------------------------------------------------------	---------	---------

SONUÇ

Bu çalışmada esas itibarıyla; birçok işletmenin yatırım kalemleri içinde önemli bir paya sahip olan ve THP ile VUK'da (vergi kaygısının ön plana çıkartılması nedeniyle) ayrı olarak değerlendirilmeyen¹⁰ YAG'lerin ilk olarak elde edilmesi ve sonradan muhasebeleştirilmesi ile ilgili esas ve ilkeler TMS 40 çerçevesinde incelenmiş ve Standartın; literatüre ilke, kavram ve muhasebeleştirme işlemleri adına getirdiği yenilikler detaylı bir şekilde yalın (anlaşılır) bir dille ele alınmıştır. Muhasebe Standartlarını uygulayan işletmeler açısından hem örnek teşkil etmesi ve geçiş sürecinin hızlandırılabilmesi hem de mevcut Hesap Planının (THP) yetersiz olması nedeniyle FRSUHP'te önerilen hesaplar tercih edilmiştir.

TMS'de (ve TFRS'de) temel ilke, gayrimenkullerin muhasebeleştirilmesinde ilgili varlığın edinilme amacına göre sınıflandırılmasıdır. Bunun nedeni, Standartlara göre hazırlanan finansal tabloların gerçeğe uygun, doğru, evrensel ölçekte geçerli, tarafsız ve tam hazırlanabilmesine katkı sağlamaktır. TMS 40'da gayrimenkuller "YAG'ler" (faaliyet kiralaması için edinilen boş arsalar, faaliyet kiralaması için edinilen boş binalar, nasıl yararlanılacağı henüz kararlaştırılmamış arsalar ve binalar, gelecekte YAG olarak kullanılmak üzere inşa edilmekte veya geliştirilmekte olan gayrimenkuller gibi) ve "maliki tarafından kullanılan gayrimenkuller" (mal veya hizmet üretimi ya da tedarik edilmesi veya idari amaçla kullanılmak üzere edinilen gayrimenkuller) olarak sınıflandırılmasına rağmen, bu Standartta sadece kira geliri elde etmek veya değer artış kazancı sağlamak ya da her ikisini elde etmek amacıyla edinilen "YAG'ler" in finansal tablolara alınma, değerlendirme ve açıklamalara ilişkin ilkelere yer verilmiştir. TMS 40'da, dolaylı olarak işletmeye nakit girişine neden olan maliki tarafından kullanılan gayrimenkullerin TMS 16 ilkelerine göre muhasebeleştirileceği açıkça belirtilmiştir.

TMS 40'a göre YAG'lerin muhasebeleştirilmesine ilişkin temel ilkeler ve bu Standartın mevcut muhasebe uygulamalarına getirdiği farklılıklar, ana başlıklar şeklinde aşağıdaki gibi özetlenebilir.

¹⁰ Böyle bir uygulama; Tam Açıklama Kavramı, Sosyal Sorumluluk Kavramı, Özün Önceliği Kavramı (Kılınc, 2016: 1945), Tutarlılık Kavramı ve Genel Kabul Görmüş Muhasebe İlkeleri gibi muhasebenin anayasası niteliği taşıyan düzenlemelere göre uygun değildir.

i) YAG'lerin özelliklerine ilişkin genel bilgiler ve muhasebeleştirmede göz önüne alınması gereken tespitler;

- YAG'lerin bir varlık olarak muhasebeleştirilebilmesi için hem gelecekte gayrimenkul ile ilgili ekonomik yararın işletmeye girişinin muhtemel olması hem de maliyetinin güvenilir bir şekilde ölçülebiliyor olması gerekir.
- YAG'ler, işletmenin kendi mülkiyetinde olan varlıkları olabileceği gibi, finansal kiralama yoluyla kiralanabilir veya gelecekte yatırım amaçlı kullanmak şartıyla inşa edilebilirler.
- YAG'leri, maliki tarafından kullanılan gayrimenkullerden ayıran en önemli özellik, YAG'lerin, işletmeye diğer varlıklarından bağımsız olarak doğrudan nakit akışına neden olmasıdır. Oysa maliki tarafından kullanılan gayrimenkuller işletmeye dolaylı nakit akışı yaratabilen maddi duran varlıklar olarak kabul edilir.
- YAG'ler ilk defa muhasebeleştirilirken, işlem maliyetlerini de kapsayan maliyet bedeli esas alınır. YAG'in elde edilmesi ile ilgili katlanılan maliyetler ile YAG'e daha sonradan yapılan ilave, değişiklik veya hizmet maliyetlerinin tamamı eğer ilgili varlığın verimini, fonksiyonunu (*vb.*) artırıyorsa, söz konusu ek harcama varlığın maliyetine eklenir. Eğer yapılan harcama önemli sayılmayacak türden (*küçük ölçekli onarım gibi*) ise, doğrudan dönem gideri olarak kaydedilir.
- YAG'lerin satın alınması ile ilgili, vadeli bir ödeme yapılacaksa, ilgili varlığın maliyeti, peşin fiyatı (*değeri*) olarak kabul edilir ve kayıtlanır. Vade farkından kaynaklanan faiz tutarı, (*328 Ertelemiş Vade Farkı Giderleri*) dönem gideri olarak kaydedilir.
- YAG'ler TMS 40'a göre bilançoda diğer duran varlıklardan ayrı olarak raporlanacaktır. Nitekim FRSUHPT'de söz konusu bu varlıklar için 24 (245-249) YAG'ler (*245 Gerçeğe Uygun Değerle Ölçülen Yatırım Amaçlı Gayrimenkuller/246 Maliyetle Ölçülen Yatırım Amaçlı Gayrimenkuller*) ve 64 (645-649) Diğer Faaliyetlerden Gelir ve Kazançlar hesap grubu tahsis edilmiştir.
- Eğer bir gayrimenkulün bir bölümü kira geliri veya sermaye kazancı sağlamak amacıyla elde tutulurken, diğer bölümü mal veya hizmet üretimi, tedarik edilmesi veya yönetim amacıyla elde tutuluyorsa, söz konusu bu bölümlerin birbirinden bağımsız olarak satılmalarının mümkün olması durumunda, bu bölümlerin her biri ayrı muhasebeleştirilir.
- Bir gayrimenkul kısmen kullanılıyorsa, söz konusu varlığın TMS 40'a göre sınıflandırılmasında, Varlığın kullanımının görece (*nispi*) önemine bakılır. Eğer, varlığın çok önemli bir kısmı kullanılmıyorsa, bu varlık "YAG" olarak muhasebeleştirilir.

ii) YAG'lerin sınıf değiştirilmesine (transferine) ilişkin tespitler;

- Stoklardan, gerçeğe uygun değer esasına göre izlenecek olan YAG'lere yapılan transferlerde, stokların satılmasında uygulanan işlem uygulanır.
- İşletme, YAG'lerini değerlemede maliyet yöntemini tercih etmiş ise "YAG" sınıfı ile "maliki tarafından kullanılan gayrimenkul" ve "stok" sınıfları arasındaki transferlerde, transfer edilen gayrimenkulün defter değeri (*yani maliyet/kayıtlı bedeli*) değiştirilemez.

iii) YAG'lerin elden çıkartılmasına ilişkin tespitler;

- YAG elden çıkarıldığı, kullanımına sürekli bir şekilde son verildiği ve kendisinden gelecekte herhangi bir ekonomik fayda beklenmediği zaman bilanço dışı bırakılır.
- YAG'in elden çıkartılma aşamasında hesaplanan kazanç ve kayıplar, satıştan elde edilen net tahsilat ile varlığın (*net*) defter değeri arasındaki farktır. Söz konusu bu farklar (*kazanç ve kayıplar*), gelir tablosunda (*647 Yatırım Amaçlı Gayrimenkullerden Elde Edilen Gelir ve Kazançlar/ 657 Yatırım Amaçlı Gayrimenkullerden Kaynaklanan Gider ve Zararlar*) kar veya zarar olarak raporlanır.
- YAG'lerin elden çıkarılması durumunda, elde edilen hasılat, gerçeğe uygun değeri ile mali tablolara yansıtılır. Hasılatın vadeli olarak tahsil edilecek olması durumunda, vadeli fiyat ile peşin fiyat

arasındaki fark tutarı (138 Ertelenmiş Vade Farkı Gelirleri) faiz geliri olarak mali tablolara yansıtılır.

iv) YAG'lerin değerlemesine (ölçümlemesine) ilişkin tespitler;

- YAG'lerin bu Standarda göre ilk muhasebeleştirilmesinde maliyet bedeli esas alınır. Sonraki dönemlerde ise gayrimenkulün gerçeğe uygun değerini esas alan gerçeğe uygun değer yöntemi veya gayrimenkulün maliyet bedeli ile değerlemesini esas alan maliyet yöntemi ile değerlendirme (ölçümleme) yapılabilir. Fakat seçilen yöntem Standartta belirtilen geçerli nedenler söz konusu olmadığı sürece tüm YAG'lere uygulanacaktır. Yeterli kanıtı olmaması durumunda ise, YAG'ler TMS 16'ya göre maliyet yöntemi ile değerlemeye tabi tutulacaktır.
- YAG'ler için gerçeğe uygun değer, sürekli olarak güvenilir bir şekilde tespit edilemiyorsa, bu konuda da güçlü kanıtlar varsa, ilgili varlıkların değerlemesinde, maliyet yöntemi uygulanır.
- İşletme, ilgili varlığın değerlemesinde zorunlu olarak maliyet yöntemini seçmiş ise, varlığın hurda değeri yok sayılır.
- YAG'lerin gerçeğe uygun değerindeki değişimden kaynaklanan kazanç veya kayıplar, içinde bulunulan dönemde (647 / 657 no.lu hesaplarda) kar veya zarar olarak kayıtlanır. Gerçeğe uygun değer en doğru tespit edildiğinin göstergesi, aktif piyasada güncel olarak oluşan fiyatı yansıtmadır.
- Standartta, gerçeğe uygun değer güvenilir olarak ölçülmesini engelleyici bir durum (Örneğin, YAG'nin aktif bir piyasasının olmaması ve alternatif bir gerçeğe uygun değer ölçüm yönteminin bulunmaması gibi) olmadığı sürece, gerçeğe uygun değer yönteminin tercih edilmesi önerilmektedir. Ayrıca Standartta, maliyet yöntemini tercih etmenin daha doğru raporlama sağlayacağı ihtimalinin zayıf olduğu da belirtilmiştir. (Gökgöz, 2015: 476).

v) YAG'lerde amortisman işlemlerine ilişkin tespit;

- Her dönem gerçeğe uygun değeri hesaplanan YAG'ler için amortisman ayrılması mümkün değildir. Oysa, maliyet değeri ile değerlendirme yapan işletmeler, varlıkları için (TMS 16 ilkelerini esas alarak) amortisman ayırırlar.
- YAG'lerini değer düşüklüğü testine tabi tutan bir işletme, TMS 36 Varlıklarda Değer Düşüklüğü Standardı'nda belirtilen ilgili düzenlemeleri ve açıklamaları esas almak zorundadır.
- "İşletme, gayrimenkulün gelecekteki ekonomik yararlarının beklenen tüketim biçimini en çok yansıtan amortisman yöntemini seçmeli ve mevcut durumda bir değişiklik olmadığı sürece tutarlı bir şekilde uygulamaya devam etmelidir." (Yıldız, 2010: 60).

vi) YAG'lerin dipnotlarına ilişkin tespit;

- YAG'lerini maliyet yöntemi ile değerlendirme yapan işletmeler, söz konusu varlığın maliyet değeri ile birlikte gerçeğe uygun değerini de bilanço dipnotunda göstermeleri gerekir.
- YAG'e ilişkin güvenilir bir şekilde gerçeğe uygun değer ölçülme imkanının olmadığı istisnai hallerde, işletme; YAG'in tanımını, gerçeğe uygun değer güvenilir bir şekilde ölçülemediği nedenini ve mümkün olması durumunda, gerçeğe uygun değer gerçekleşme ihtimalinin en yüksek olduğu tahmini değer aralıklarını kamuoyuna açıklamak zorundadır.

vii) Diğer farklılıklar ve öneriler;

- THP'den farklı olarak, Standartlara göre gayrimenkuller hem dönen varlık hem de duran varlık olarak sınıflamaya tabi tutulmuştur.
- TMS'de gerçeğe uygun değer yöntemi ön planda tutulup teşvik edilirken, mevcut uygulamamızda maliyet esaslı öne çıkmaktadır.
- YAG'lerde değer düşüklüğü için ayrılan karşılık tutarı, Standartlar açısından gider kabul edilmesine rağmen, vergi mevzuatına göre kanunen kabul edilmeyen gider olarak işlem görecektir. Bu uygulama doğal olarak hesaplanan vergi tutarı ve amortisman giderlerinin farklı hesaplanmasına neden olacaktır.

- Gayrimenkuller Standartlara göre edinilme amacı dikkate alınıp sınıflama yapılırken, THP’de maddi duran varlık olarak 25 ve 29 no.lu hesap gruplarında muhasebeleştirme yapılmaktadır. Oysa TMS 40’a göre “YAG’ler” ve “maliki tarafından kullanılan gayrimenkuller” şeklinde sınıflandırmaya tabi tutulmuştur. TMS 40 ve diğer ilgili Standartlar esas alınarak gayrimenkullerin sınıflamaya tabi tutulması hem bilgi muhasebesi açısından hem de uluslararası ölçekte geçerli nesnel bilgi ortaya koyma adına zorunludur.
- TMS 40’da ve FRSUHPT’de olduğu gibi, VUK ve THP ile TMS uygulamalarında (*her ne kadar TMS ve VUK’un amaçları farklı da olsa*) en azından benzerlikler sağlanması açısından gayrimenkullerin ayrı ayrı sınıflandırılması ve değerlendirme yöntemlerinde mümkün olan benzer uygulamaların ve kavramların hayata geçirilmesi gerekmektedir. Aksi takdirde vergi odaklı ve ulusal ölçekte her zaman nesnel olmayan bilgi ortaya konulmuş olacaktır.
- TMS 40, Md. 32’de “..... İşletme, zorunlu olmamakla birlikte, konuyla ilgili yetkiye ve gerekli mesleki birikime sahip olan ve gayrimenkulün sınıfı ve yeri hakkında güncel bilgisi bulunan bağımsız bir değerlendirme uzmanı tarafından yapılan değerlemeyi esas alarak, YAG’in gerçeğe uygun değerini ölçmesi konusunda teşvik edilir.” denilmektedir. Dolayısıyla değerlendirme konusunda subjektif değer yargılarından uzak durulması, finansal tabloların geçerliliği ve işletme hakkında alınacak kararlar açısından özellikle değerlendirme farkları nedeniyle hesaplanan kar/zararın tespiti açısından asla göz ardı edilmeyecek derecede önemlidir.
- Muhasebeleştirme işlemlerinde mevcut Hesap Planının (*THP*) yetersiz olması nedeniyle FRSUHPT’nin daha da sadeleştirilmesi ve net örnekler verilerek güncelleştirilmesi koşuluyla bir an önce uygulamaya geçirilmesi gerekmektedir.

KAYNAKÇA

- Ahn, H. (2022). Fair value complexity and financial statement comparability. *Asia-Pacific Journal of Accounting & Economics*, 29(5), 1247-1266.
- Çına Bal, E., (2015). “TMS-40 Yatırım Amaçlı Gayrimenkuller” standardına göre halka açık gayrimenkul yatırım ortaklıklarının yatırım amaçlı gayrimenkullerini değerlendirme politikalarının incelenmesi. *İşletme Araştırmaları Dergisi*, 7(1), 404-418.
- Çil Koçyiğit, S., (2013). İMKB’de işlem gören şirketlerde finansal tablo dipnotlarında açıklanan muhasebe politikalarının TMS 40 (yatırım amaçlı gayrimenkuller standardı) açısından değerlendirilmesi, *İşletme Araştırmaları Dergisi*, 5(4), 254-272.
- Ercan, C. ve Kılınç, E., (2014). Yatırım amaçlı gayrimenkullerin TMS 40 ve KOBİ TFRS bölüm 16 açısından değerlendirilmesi. *ASSAM Uluslararası Hakemli Dergi (ASSAM UHAD)*, (1), 66-78.
- Erer, M., ve Hazır, Ç.A., (2014). TFRS’ye göre yatırım amaçlı gayrimenkullerin muhasebeleştirilmesi ve ölçülmesi. *Mali Çözüm Dergisi*, 24(126), 15-28.
- Gökgöz, A., (2015). Yatırım Amaçlı gayrimenkullerin muhasebeleştirilmesi, *Atatürk Üniversitesi İktisadi ve İdari Bilimler Fakültesi Dergisi*, 29(3), 459-477.
- Gönen, S. ve Güryel, A., (2016). Yatırım amaçlı gayrimenkullerin TMS 40 Kapsamında muhasebeleştirilmesi. *Journal of Accounting, Finance and Auditing Studies*, (2)3, 133-157.
- Keleş, D., (2022). TMS ve BOBİ FRS kapsamında yatırım amaçlı gayrimenkullerin muhasebeleştirilme esasları, İ. Çemberlitaş (Ed.), *Muhasebe ve Finansal Raporlama Standartları Üzerine Güncel Uygulamalar* içinde (s. 211-230). Ankara: Son Çağ Akademi Yayınları.
- Kılınç, Y., (2016). Yatırım Amaçlı gayrimenkullerin Türkiye muhasebe ve finansal raporlama standartları (TMS/TFRS) ile yerel finansal raporlama çerçevesi taslağı açısından karşılaştırmalı incelenmesi ve muhasebeleştirilmesi. *Uluslararası Sosyal Araştırmalar Dergisi*, (43)9, 1935-1946.
- Olanete, M. E. ve Lassini, O. (2022). Investment Property: fair value or cost model? recent evidence from the application of IAS 40 in Europe. *Advances in Accounting*, (56), 1-16.
- Örten, R., Kaval, H. ve Karapınar, A., (2019). *Türkiye muhasebe-finance raporlama standartları uygulama ve yorumları – 2019 TMS-TFRS*. (Gözden Geçirilmiş 12. Baskı), Ankara: Gazi Kitabevi
- Özulucan, A., (2019). *Teori ve uygulamalarla Türkiye muhasebe standartları test kitabı (soru-açıklamalı cevap)*, 1. Baskı, Konya.

Özulucan, A., Keleş, D., & Temel, E. (2024). Yatırım amaçlı gayrimenkullerin TMS 40 çerçevesinde incelenmesi, finansal raporlama standartlarına uygun hesap planı taslağına göre dönem içi ve dönem sonu muhasebe uygulama örnekleri. *Ömer Halisdemir Üniversitesi İktisadi ve İdari Bilimler Fakültesi Dergisi*, 17(4), 834-853.

Pallens, B, Filbier, R. U., Gassen, J. and Sellhorn, T. (2011). *Internationale Rechnungslegung*. Stuttgart: Schäffer-Poeschel Verlag.

Savsar, C., (2023). Yatırım Amaçlı gayrimenkullerin TMS-40 Kapsamında değerlendirilmesi. *Muhasebe ve Finans İncelemeleri Dergisi (MÜFİDER)*, 6(2), 219-231.

Ünlü, C., (2018). Yatırım Amaçlı gayrimenkullerin muhasebeleştirilmesi. *Vergi Raporu Dergisi*, 0(224), 130-135.

Yıldız, S., (2010). *Yatırım amaçlı gayrimenkuller (TMS-40) ve bir uygulama*. (Yüksek Lisans Tezi), İstanbul Ticaret Üniversitesi Sosyal Bilimler Enstitüsü, İstanbul.

Yılmaz, E., (2013). Gayrimenkullerin Türkiye Muhasebe standartlarına göre sınıflandırılması ve yatırım amaçlı gayrimenkullerin TMS-40 standardı kapsamında muhasebeleştirilmesi. *İşletme Araştırmaları Dergisi*, 5(4), 273-289.

Yükçü, S. ve Karakelleoğlu, İ., (2013). Yatırım Amaçlı gayrimenkuller: IAS 40/TMS 40 Açısından değerlendirilmesi ve uygulamalar. *Vergi Dünyası Dergisi*, (377), 4-13.

Finansal Raporlama Standartlarına Uygun Hesap Planı Taslağı

Kavramsal Çerçeve

TMS 2 Stoklar

TMS 11 İnşaat Sözleşmeleri

TMS 16 Maddi Duran Varlıklar

TMS 36 Varlıklarda Değer Düşüklüğü

TMS 40 Yatırım Amaçlı Gayrimenkuller

TFRS 5 Satış Amaçlı Elde Tutulan Duran Varlıklar ve Durdurulan Faaliyetler

TFRS 15 Müşteri Sözleşmelerinden Hasılat

TFRS 16 Kiralamalar

Etik Beyanı : Bu çalışmanın tüm hazırlanma süreçlerinde etik kurallara uyulduğunu yazarlar beyan eder. Aksi bir durumun tespiti halinde ÖHÜİBF Dergisinin hiçbir sorumluluğu olmayıp, tüm sorumluluk çalışmanın yazar(lar)ına aittir.

Yazar Katkıları : Yazarlar eşit oranda katkı sunmuşlardır.

Çıkar Beyanı : Yazarlar arasında çıkar çatışması yoktur.

Teşekkür : Yayın sürecinde katkısı olan hakemlere ve editör kuruluna teşekkür ederiz.

Ethics Statement : The authors declare that ethical rules are followed in all preparation processes of this study. In case of detection of a contrary situation, ÖHÜİBF Journal does not have any responsibility and all responsibility belongs to the author (s) of the study.

Author Contributions : The authors contributed equally.

Conflict of Interest : There is no conflict of interest between the authors.

Acknowledgement : We thank the referees and editorial board who contributed to the publishing process.



KENTSEL DİRENÇLİLİKTE BELEDİYE BİRLİKLERİNİN ROLÜ: TÜRKİYE BELEDİYELER BİRLİĞİ

Sevil SEZGİN HATİPOĞLU ¹
Suna ERSAVAŞ KAVANOZ ²

Öz

Kentleri farklı riskler ve tehlikeler karşısında dirençli kılmaya yönelik politikalar, imkanlar, akademik ve politik alanda sıklıkla tartışılmaktadır. Kentsel dirençliliği artırmaya yönelik plan ve politikalarda, farklı kesimlerin bir araya gelerek ortak menfaatler etrafında koordineli hareket edebilmesi, iş birliğine dayalı uygulamaların yaygınlaştırılması, daha fazla kentsel aktörün söz sahibi olması giderek önem kazanmaktadır. Bu çalışma, kentsel dirençliliği artırmada belediye birliklerinin rolünü tartışmayı amaçlamaktadır. Çalışma kapsamında, ölçüt örnekleme tekniği kullanılarak Türkiye Belediyeler Birliği (TBB) araştırma alanı olarak seçilmiştir. Niteliksel içerik analizi yöntemi veri analiz aracı olarak kullanılmıştır. Bu bağlamda TBB'nin 2010-2021 yılları arası faaliyet raporları incelenerek faaliyetler yedi kentsel dirençlilik boyutuna göre sınıflandırılmıştır. TBB'nin faaliyet raporlarında sunulan hizmetlerden yola çıkılarak bu hizmetlerin belediyelere sağlayabileceği katkılar beş farklı kategoriye ayrılmıştır. Veriler niteliksel içerik analiz yöntemi ile farklı dirençlilik boyutları bağlamında değerlendirilmiştir. Çalışma sonucunda belediye birliklerinin, iş birliği ile etkin yürüttüğü uygulamalar belediyelerin sunması gereken bazı kamu hizmetlerini birlikte yürütmek, kentsel sorunların çözümünde belediyelerin tek başlarına yeterli olamadığı durumlarda belediyelere destek olmak, ortak menfaatler etrafında ortak çözüm yolları üretmek, bilgi ve deneyim paylaşımını artırmak ve gerekli kaynaklara ulaşmada kolaylık sağlamak yönünde belediyelere sağladığı katkılarla kentsel dirençliliği artırabileceği sonucuna ulaşılmıştır.

Anahtar Kelimeler : Kentsel Dirençlilik, Belediye Birlikleri, Türkiye Belediyeler Birliği, Kentsel Dirençlilik Boyutları.

JEL Sınıflandırması : Q0, Q3, Q5

¹ Dr., yssezgin@hotmail.com, ORCID: 0000-0003-1480-2533.

² Doç. Dr., Karadeniz Teknik Üniversitesi, İ.İ.B.F., Kamu Yönetimi Bölümü, suna.ersavaskavanoz@ktu.edu.tr, ORCID: 0000-0003-1162-2537.

Atıf/Citation (APA 6):

Sezgin-Hatipoğlu, S., & Ersavaş-Kavanoz, S. (2024). Kentsel dirençlilikte belediye birliklerinin rolü: Türkiye Belediyeler Birliği. *Ömer Halisdemir Üniversitesi İktisadi ve İdari Bilimler Fakültesi Dergisi*, 17(4), 854-883. <http://doi.org/10.25287/ohuiibf.1439929>.

THE ROLE OF MUNICIPAL ASSOCIATIONS IN URBAN RESILIENCE: UNION OF MUNICIPALITIES OF TÜRKİYE

Abstract

Policies and opportunities to make cities resilient against different risks and dangers are frequently discussed in academic and political fields. In plans and policies to increase urban resilience, it is increasingly important for different segments to come together and act in a coordinated manner around common interests, to disseminate collaborative practices, and to have more urban actors have a say. This study aims to discuss the role of municipal associations in increasing urban resilience. Within the scope of the study, the Union of Municipalities of Turkey (TBB) was selected as the research area by using the criterion sampling technique. Qualitative content analysis method was used as a data analysis tool. In this context, TBB's activity reports between 2010 and 2021 were examined and activities were classified according to seven urban resilience dimensions. Based on the services offered in TBB's activity reports, the contributions that these services can provide to municipalities are divided into five different categories. The data were evaluated in the context of different resilience dimensions using the qualitative content analysis method. As a result of the study, the practices carried out effectively by the municipal unions in cooperation are to carry out some public services that the municipalities must offer together, to support the municipalities in cases where the municipalities alone are not sufficient in solving urban problems, to produce common solutions around common interests, to increase the sharing of knowledge and experience and to access the necessary resources. It has been concluded that it can increase urban resilience with the contributions it provides to municipalities in terms of providing convenience.

Keywords : Urban Resilience, Municipal Associations, Union of Municipalities of Türkiye, Urban Resilience Dimensions

JEL Classification : Q0, Q3, Q5

GİRİŞ

Kentler kurulduğu tarihten beri çeşitli tehdit ve riskler ile karşı karşıya kalan, milyonlarca insanı etkileyen yıkıcı olayların gerçekleştiği sosyal ve ekonomik yaşam merkezleri olmuştur. Tarih içinde çoğu kent yaşadığı yıkımlar sonucu ya tamamen yok olmuş ya da kendini yeniden inşa ederek nüfuslarını ve ekonomik canlılıklarını geri kazanmıştır. Günümüz dünyasında sürekli artan kentsel nüfus göz önünde bulundurulduğunda kentlerin karşılaştıkları risklerin şiddetinin ve çeşidinin artış gösterdiği veya gelecekte göstermeye devam edeceği açıktır. Değişen risk çeşitlerinin yanı sıra mevcut ve gelecekteki kentleşme dinamiklerinin öngörülen veya öngörülemeyen etkileri, kentsel topluluklar ve ilgili devlet kurumları üzerinde giderek daha fazla baskı oluşturduğu da açıktır. Bu bağlamda planlamaya dayalı kentsel dirençliliğin artan önemi ile birlikte kentlerin tasarımı ve geliştirilmesinde dirençliliğin nasıl teşvik edilebileceği sorusu gündeme gelmektedir (Bosher ve Coaffee, 2008; Coaffee ve Bosher, 2008; Davoudi, 2012; Vale, 2014). Kentsel sistemlerin birbiriyle ilişkili unsurları göz önüne alındığında uzun vadeli, kapsamlı planların oluşturulması bütünün dirençliliğinin bireysel parçaların dirençliliğine bağlı olduğundan oldukça zorlayıcıdır. Yasal bir desteğe sahip kapsamlı planlar, kamusal alanların (cadde, meydan, park ve açık alan), temel su kaynaklarının altyapısından sürdürülebilir yerel kaynakların verimli dağıtımına, kentsel sistemin nasıl yeniden yapılandırıldığından topluluk ölçekli mekânsal hizmetlere kadar entegre hareket edilmesi gereken bir içerik gerektirir (Banai, 2020:6). Bu durumda ilgili tüm paydaşların tam sorumluluk aldığı iş birlikleri de dirençlilik oluşturma sürecinde oldukça önemli olacaktır. Oluşturulan ağlar sayesinde kentler daha adil, güvenli ve sürdürülebilir bir gelişim gösterebilecek dolayısıyla daha dirençli bir toplum oluşturmada temeli atılabilecektir. Özellikle afet sonrası acil yardım ve etkili müdahale gerektiren durumlarda daha hızlı normale dönüş için kurulan güçlü bağların dirençli bir toplum oluşturmada etkili olduğu gözlenmiştir (Öztürk ve Demirel, 2021:33-34). Bu bağlamda riskler karşısında dirençli ve sürdürülebilir kentler oluşturmak için farklı çalışmalar yürütülmekte, çok düzeyli, bütünleştirici ve disiplinler arası kent yönetim yapıları geliştirilmektedir.

Dirençli bir kent, sürece birçok yerel aktörün dahil olduğu, bilginin ortak üretildiği, problem çözmeye yönelik iş birliğine dayalı ağların kullanıldığı, çeşitli çıkar gruplarının ortak bir paydada birleştiği iş birlikçi bir yerel yönetim anlayışı ile oluşturulan planlara ihtiyaç duyar. Yerel yönetimlerce kentsel dirençliliği sağlamak doğrultusunda oluşturulan bu planlama ve kentsel karar verme süreçlerine, şimdiki ve gelecekteki iklim etkilerine uyumu ve afet risklerini göz önünde bulunduran ekonomik, çevresel, sosyal, kurumsal dirençlilik boyutlarını bir arada içeren bütünlük, iş birlikçi stratejiler dâhil edilmelidir (Tuğaç, 2019:1011). Yerel birimler, kurulacak iş birlikleri ile sorunların daha etkin ve hızlı bertaraf edilmesine olanak sağlayabileceğinden kentsel dirençliliğe de olumlu katkılar sunabilecektir. Yerel yönetimlerin hizmet sunumlarında başvurdukları birden fazla yerel iş birliği modeli olmakla birlikte bunların içerisinde önemli yer tutan modellerden biri de belediye birlikleridir. Yerel ihtiyaçları karşılamada bölgesel çıkarları en iyi şekilde savunabilecek güçlü bir bölge yönetimi, bölgesel belediye birlikleri ile yapılacak iş birliğine ihtiyaç duymaktadır (Baydemir, 2007:88). Bu kapsamda belediye birlikleri, bünyesinde bulunan belediyelerle birlikte yöntem, ilke ve değerler birlikteliği yaparak bölgesel kalkınmaya katkı sağladığı gibi kentsel direncin artırılmasına da olanak sağlayacaklardır.

Kentsel dirençlilik oluşturma süreci çok paydaşlı iş birlikçi bir yapıyı içermektedir. Bu çalışmanın amacı bu bağlamda kentsel dirençliliğin artırılmasında belediye birliklerinin yarattığı imkanların var olup olmadığı, var ise bu imkanların neler olduğunu/olabileceğini tartışmaya açmaktır. Bu amaç doğrultusunda örneklem olarak Türkiye Belediyeler Birliği alınmıştır. Çalışmada öncelikle kentsel dirençliliğin farklı boyutları tespit edilerek anlatılmış, sonrasında kentsel dirençlilikte belediye birliklerinin yeri kısaca tartışılarak Türkiye Belediyeler Birliği'nin kentlerin dirençliliğine etkisini anlamaya yönelik araştırma kısmına yer verilmiştir. Çalışmanın metodolojik olarak sınırlanma gerekliliği ve kentsel dirençlilik çalışmalarının ulusal stratejilerde ve literatürde yer almaya başladığı dönem olması itibarıyla 2010-2021 yılları arası faaliyetler kapsama alınmıştır. Bu doğrultuda çalışmanın ana sorusundan hareketle 'yerel yönetimler iş birlikleri ile kentsel dirençliliği artırabilirler mi?', 'belediye birliklerinin iş birliği ile etkin yürüttüğü uygulamalar kentsel dirençliliği artırır mı?', 'belediye birliklerinin ulus ötesi iş birlikleri ile etkin yürüttüğü uygulamalar kentsel dirençliliği artırır mı?' şeklinde üç adet alt soru geliştirilmiştir. Araştırma kısmında, Türkiye Belediyeler Birliği'nin belediyelere sunduğu hizmetler beş farklı kategoriye ayrılmış ve bu kategoriler çalışma kapsamında lobicilik faaliyetleri, eğitim faaliyetleri, danışmanlık hizmetleri, maddi destek ve deneyim paylaşımı olarak belirlenmiştir. TBB'nin resmi web sitesinde yayınladığı faaliyet raporlarından elde edilen bilgiler, nitel araştırma yöntemlerinden olan içerik analizi yöntemi kullanılarak kodlanmış böylece çalışma kapsamında ortaya çıkarılan temaların anlamlı bir biçimde birbiriyle ilişkilendirilmesi amaçlanmıştır. Çalışma, kentsel dirençliliği belediye birliklerinin faaliyetleri ile ilişkilendirerek, dirençlilikte iş birliklerinin rolünün önemine dikkat çekmektedir. Bu bağlamda çalışmanın özgün değeri, kentsel dirençlilik oluşturma sürecinde iş birliklerinin önemini belediyeler birliği özelinde değerlendirmektir. Çalışmanın sınırlılığını, araştırmanın içerik analizleri üzerinden yürütülmesi ve dolayısıyla mülakatlarla faaliyetlerin sonuçlarının etkisinin tartışılmaması oluşturmaktadır.

I. FARKLI BOYUTLARI İLE KENTSEL DİRENÇLİLİK

Dirençlilik bir sistemin karmaşık, belirsiz ve sürekli değişen bir gelecek karşısında hayatta kalma ve gelişme yeteneğidir (Holling, 1973:14). Dirençlilik aynı zamanda hem kısa vadeli döngüler hem de uzun vadeli eğilimler hakkında düşünmenin bir yoludur. Başka bir deyişle dirençlilik, sistemlerin herhangi bir şok veya stres karşısında bozulmaya direnme, bozulma sonrasında yeni bir denge durumuna uyum sağlama ve hızla bir şekilde iyileşme kapasitesidir.

Kentsel dirençlilik yaklaşımı, risk yönetimine proaktif ve bütüncül bir yanıt olarak kentlerin küresel forumda rekabet gücünü korumaları için bir yol geliştirmektir. Son on yılda önemli ölçüde büyüyen kentsel dirençlilik çalışmaları, özellikle ekoloji ve sistem dinamiklerindeki köklerinden gelen dirençlilik kavramı ile afet yönetimi, yönetim araştırması, ekonomi, iklim değişikliğine uyum, mekansal planlama, kentsel sosyal araştırmalar ve diğer birçok alanda kullanılmaya başlanmıştır. Bu

nedenle farklı kentsel bağlamlar göz önüne alındığında kentsel dirençlilik kavramının benzer birçok tanımı bulunmaktadır. Bunlardan, Meerow, Newell ve Akbar (2015: 7), kentsel dirençliliği “bir kentsel sistemin -ve onu oluşturan tüm sosyo-ekolojik ve sosyo-teknik ağların zamansal ve mekansal ölçeklerde- bir rahatsızlık karşısında istenen işlevleri sürdürme veya hızla geri dönme, değişime uyum sağlama, mevcut veya gelecekteki uyarlanabilir kapasiteyi sınırlayan sistemleri dönüştürme yeteneği” olarak tanımlamışlardır. Coaffee (2013: 325) ise kentsel dirençliliği “tehlikelerden kaynaklanan strese uyum sağlama ve felaketten kaynaklanan etkilerinden kentin hızla kurtulma kapasitesi” olarak tanımlamıştır. Yine kavram için benzer şekilde uluslararası kuruluşlarca yapılan tanımlamalarda mevcuttur. Örneğin, Birleşmiş Milletler Afet Riski Azaltma Ofisi (UNISDR), kentsel dirençliliği “tehlikelere maruz kalan bir sistemin veya topluluğun tehlikelere karşı temel yapılarını koruma, zamanında ve etkili bir şekilde dayanma, tehlike sonrası etkileri absorbe etme, uyum sağlama, dönüştürme ve geri kazanma yeteneği” olarak tanımlamıştır (UNISDR, 2013). Aynı zamanda bir kentin dirençli olması, kentleşmenin iyi yönetilebilmesine de bağlıdır. Kentler ancak kaynakları ve içerdikleri imkanlarla afetlerden, şoklardan ve streslerden korunur, bunlara uyum sağlar ya da bunlarla mücadele edebilirler. Bir kentin ne çeşit bir tehlike ile karşı karşıya olduğunu anlamak ve dirençliliğini geliştirmek için kentlilerin, yerel toplulukların, yerel yöneticilerinin tecrübelerinden yararlanmak da oldukça önemlidir (Tuğaç, 2019:986-987).

Kavrama ilişkin bu benzer tanımlardan da anlaşılacağı üzere, kavramın mutabık kalınmış ortak bir tanımı yoktur. Ancak kentsel dirençliliği belli alanlar üzerinden dirençlilik boyutlarına göre kategorilere ayırarak tanımlamak mümkündür. Bu çalışmada yedi farklı dirençlilik boyutu üzerinden kentsel dirençlilik kavramı değerlendirilmiştir.

Ekolojik dirençlilik, aşırı iklim olayları, kademeli iklim değişiklikleri, kentleri ve kentsel ağları etkileyen şoklar veya stres faktörleri (hızlı veya yavaş hareket eden değişkenler) olarak kabul edilmektedir. Kentlerin inovasyon merkezleri olarak oynadığı kritik role dikkat çeken Ernstson ve ark. (2010: 532), kentlerin bu yenilik potansiyelini iyi bir şekilde kullanabilmeleri, şoklara ve stres faktörlerine dayanma kapasitelerini, belirsizlik karşısında ekosistem hizmetlerini sürdürebilme yeteneklerini geliştirmede ekolojik dirençliliğin dikkate alınması gerekliliğini öne sürmektedirler. Ekosistemler iklim değişikliğinin etkilerine karşı doğal bir bariyer görevi görmekte, dirençliliği artırarak iklim değişikliğinin neden olduğu etkileri ve afet riskini belirgin ölçüde azaltmaktadır (Coşkun Hepcan, 2022:24).

Ekolojik dirençlilik literatürü, disiplinler arası dirençliliğin teorik olarak gelişmesinin ve çevre-toplum arasındaki karşılıklı bağlantılara ilişkin artan farkındalığın bir sonucu olarak odak noktasını sosyo-ekolojik dirençliliğe kaydırmıştır (Folke, 2006: 254). Sosyo-ekolojik dirençlilikte sosyal ve ekolojik sistemler refah, ekonomik faaliyetler ve çevresel koşullar arasındaki bağlantılar aracılığıyla birbirine bağlı ve birbirine bağımlı olarak kabul edilir (Adger 2000; Walker ve Salt, 2012). Bu bağlantılar aracılığıyla sosyal ve çevresel sistemler birbirine ters zarar verici şekilde çalışabildiği gibi karşılıklı yarar için de çalışabilmektedirler. Örneğin, bir sosyal sistemin gelişimi çevresel sistemin zararına inşa edilebildiği gibi tam tersi şekilde yararına da inşa edilebilir. Sonuç olarak sosyo-ekolojik dirençlilik sosyal ve ekolojik sistemler arasındaki bağlantıları anlamak, küresel çevre krizlerine hazırlanmak, bu krizlere karşı önlem almak, afete hazırlık ve müdahale için bir çerçeve olarak yaygın bir şekilde kullanılmaktadır (MacKinnon ve Derickson, 2013: 261).

Sosyal dirençlilik, en geniş anlamda bir sosyal varlığın zorluklar karşısında ‘geri dönme’ veya ‘olumlu tepki verme’ kapasitesidir (Almedom, 2005; Saul ve Landau, 2004). Daha spesifik olarak sosyal dirençlilik, insanların afetlere nasıl tepki verdiklerini içeren üç özelliğe sahiptir; direnç, iyileşme ve yaratıcılık kapasitesi (Kimhi ve Shamai, 2004: 441). Toplumun afetlere karşı direncinin bireysel özelliklerinden başlayarak, yaşadığı ortam özelliklerine kadar genişleyen birçok faktörün ve disiplinin etkisinde şekillendiği söylenebilir (Varol ve Buluş Kırıkkaya, 2017:2). Yüksek dirençli bir topluluk, bu özelliklerin her birini gösterme yeteneğine sahiptir. Direnç kavramının merkezini, zorluklarla başa çıkma fikri oluşturduğundan insani yardım ve kalkınma çalışmalarında dirençliliğe dayalı yaklaşımlar insanları yalnızca hayatta kalmaları, mevcut krizlerden kurtulmaları için değil aynı zamanda gelecekteki tehditler karşısında savunmalarını güçlendirmeleri için de desteklemeyi amaçlar. Dirençlilik oluşturmak

refahı artırmayı, hakları gerçekleştirmeyi, riski azaltan kaynaklara, faaliyetlere ve sosyal ilişkilere yatırım yapmayı içermektedir.

Bölgesel ekonomik dirençlilik için ekonomik coğrafyada dirençlilik analizinin görevi, önce bölgelerin ve yerel toplulukların şoklardan nasıl etkilendiğini belirleme, sonra bulguları ilgili etmenler ve süreçler açısından tam olarak açıklama ve son olarak bu dirençliliği sosyal, davranışsal, kurumsal ve politik konularla ilişkilendirmektir (Lang, 2012; Martin ve Sunley, 2015). Hill, Wial ve Wolman (2008: 4), bölgesel ekonomik dirençliliği bir bölgenin ekonomisine gelen ve onu büyüme trendinden çıkararak veya çıkarma potansiyeline sahip şoklardan başarılı bir şekilde kurtulma yeteneği olarak tanımlamaktadır. Bu tanımda bir bölgenin büyüme trendi, şoklara karşı dirençliliği değerlendirmek için kullanılan referans standardıdır. Ancak, bir bölgenin şok öncesi büyüme trendi bölge nüfusu için tam istihdam, makul ve artan reel gelirler sağlama anlamında elverişli olmayabilir. Bu nedenle, bölgesel ekonomik dirençliliğin daha kapsamlı bir tanımını Martin ve Sunley (2015: 13), “bölgesel veya yerel bir ekonominin mevcut yapısını korumak veya herhangi bir kriz sonrası eski haline getirmek için gerekirse ekonomik, sosyal, kurumsal yapılarında uyarlanabilir düzenlemelerle rekabetçi ve çevresel şoklara dayanma veya bu şoklardan kurtulma kapasitesi” olarak yapmaktadırlar. Yani, dirençli bir bölgesel ekonomi değişimlere başarılı bir şekilde uyum sağlayan ve uzun vadede dengeli büyümeyi sürdüren bir ekonomi olacaktır (Simmie ve Martin, 2010: 29-30).

Afet dirençliliği, tek bir tanımı bulunmamakla birlikte genellikle afet riski olan bir olayın istenmeyen sonuçlarıyla ilgili olarak literatürde kullanılmaktadır. Afet direnci, büyük veya küçük ölçekli olumsuz sonuçlar doğuran/doğuracak olaylar için bu olayların olumsuz sonuçlarını azaltacak ‘kalkan’, ‘amortisör’ veya ‘tampon’ olarak görülmektedir” (Manyena, 2006: 438). Dirençliliği afetler açısından tanımlayan kuruluşlardan olan UNISDR afet dirençliliğini: “Tehlikelere maruz kalan bir sistemin, topluluğun veya toplumun temel yapılarının ve işlevlerinin korunması ve restorasyonu da dahil olmak üzere tehlikelerin etkilerine direnme, absorbe etme, uyum sağlama, zamanında ve verimli bir şekilde bunlardan kurtulma yeteneği” olarak tanımlamıştır (UNISDR, 2009). Burada ki direnç aynı zamanda yerleşim bölgelerinde güvenli mekanların tespit edilmesi gibi potansiyel afet risklerine karşı haritalama planlamasının yapılmasını içerdiği gibi sağlık ve diğer tüm yaşamsal alt yapının ve kapasitenin afet risklerinin azaltılması yönünden güçlendirilmesini içermektedir (Özler, 2023:428). Coaffee ve Bosher (2008: 75), afet dirençliliğini “sosyal birimlerin karşılaşılabilecekleri tehlikeleri azaltma, afetler meydana geldiğinde etkilerini kontrol altına alma, sosyal bozulmayı en aza indirecek ve gelecekteki afetlerin etkilerini hafifletecek şekilde kurtarma faaliyetlerini yürütme yeteneği” olarak tanımlamaktadırlar.

Afet öncesi ve afet sonrasını kapsayan bütünlük bir yaklaşım olarak afet dirençliliğinde hükümetin ve bireylerin rolüne ilişkin bir kavramsallaştırma söz konusudur. Risk farkındalığı, hazırlıklı olma, afet sonrasında hızlı bir kurtarma müdahalesi afet dirençliliği için temel unsurlardır. McEvoy, Funfgeld ve Bosomworth (2013: 285), dirençlilik kavramının özellikle doğal afet çalışmaları tarafından benimsendiğini çünkü doğal afet riskleri karşısında sosyal sistemlerin çevreye etkilerinin değerlendirilmesinde fiziksel bilimlerin egemen olduğu bir yaklaşımın ötesine geçilmesi gerektiğini ifade etmektedir.

Kentsel altyapı dirençliliği, beklenmedik durumlar veya afetlerle karşı karşıya kalındığında teknik, ekonomik ve yönetim önlemlerinin kombinasyonları yoluyla kentsel altyapının başlangıç durumuna geri dönebilme yeteneğini ifade etmektedir (Attoh-Okine, Cooper ve Mensah, 2009; Shaker ve ark., 2019; Wang, Xue, Wang ve Zhang, 2018). Olası tehlikeler ve riskler sistemlerin düzgün ve verimli çalışmasını etkileyebilir. Aynı zamanda süreç, strateji ve/veya koordinasyon değişikliği gerektirebilir. Kentsel altyapı sistemleri çoğu durumda birbirine bağlıdır, dirençlilik çalışmaları da bu güçlü karşılıklı bağımlılığın özelliklerini dikkate almaktadır. Altyapı sistemleri başlangıçta basit, doğrusal ve bağlantısız sistemler olarak tasarlanıp kurulmalarına rağmen günümüzde bağlantılı, doğrusal olmayan ve karmaşık sistemler haline gelerek özellikle kriz ve afet koşullarında aktif çalışması gereken, mutlak anlamda kontrole ihtiyaç duyan sistemler olmuşlardır. Kritik altyapı sistemleri yanında kent ve bölge ölçeğindeki çalışmalarda ekosistemlerin sağlığını korumak amaçlı ekosistem hizmetlerini teşvik ederek insanlara fayda sağlayan yeşil altyapı da stratejik olarak planlanmış ve yönetilmiş doğal yaşam alanları, parklar, yeşil yollar ve koruma alanlarını içermektedir. (Tülek ve Ersoy Mirici, 2019:2).

Göç dirençliliği, göç, ekonomik refahı, topluluk yapısını değiştirerek ve doğal kaynak tabanını etkileyerek dirençlilik oluşturma bağlamında çeşitli sosyal, ekonomik, demografik sonuçlar ve etkiler yaratmaktadır. Göç olgusu hem göç edilen yerin hem de göç alan yerin gelirini, zenginliğini, bilgi tabanını, işgücü arzını etkilemekte ve aynı zamanda doğal kaynakların kullanımını, teknolojinin mevcudiyetini, kaynak oluşturma zorluklarını da içermektedir (Adger ve ark., 2002: 358). Göçmenler/mülteciler göç ettikleri ülkelerde kentsel alanlara yerleşmekte, buralarda yerleşik nüfusla aynı kentsel koşullara tabii olmakta, kendi sosyal, kültürel ve mekânsal pratiklerini sürdürmeye çalışırken yeni bir coğrafyada mevcut topluluklar ile bir arada yaşamının yollarını ve yöntemlerini aramaktadırlar (Altay Kaya, 2021:116). Bir topluluğun ve onu oluşturan bileşenlerinin değişime uyum sağlama ve tepki verme kapasitesi -yeni kaynakları harekete geçirme, yeni fırsatlara erişme ve daha üst düzey süreçleri etkileme kapasitesi- daha geniş sosyopolitik bağlam içindeki konumundan güçlü bir şekilde etkilenmektedir. Göç dirençliliği göçmenlerin dirençlilik kapasitelerine ve onlara hizmet eden yerel kurumlara eşit derecede vurgu yaparak yerel kurumların entegrasyonu kolaylaştırma potansiyelini içerir ve de göçün bir kriz veya tehdit olarak görüldüğü bir çerçeve sunar (Preston, Shields ve Akbar, 2021).

Kurumsal dirençlilik, dirençlilik araştırmalarında toplumun yönetici alanını ifade eden sistemi tanımlamak için kullanılmaktadır. İnsan-çevre ilişkisinin sosyal yönüdür. Kurumsal dirençlilik sadece doğal kaynaklar, ani veya kronik şoklarla ilgili soru ve endişeleri değil aynı zamanda içsel, ekonomik, politik ve kültürel de dahil olmak üzere tüm olası istikrarsızlık kaynaklarını içerir (Aligica ve Tarko, 2014: 55). Kurumsal yapı veya kurumlardan bazıları herhangi bir şok karşısında kesintiye uğradığında kurumsal aktörler artan risk, belirsizlik ve kıt kaynaklar ile karakterize edilen krizlerle başa çıkmak zorunda kalırlar. Kriz anlarındaki aşırı olaylar, kurumlara olan güveni zedelemekte ve bu krizler telafisi olmayan şekilde kurumsal yapıya zarar verip kurumları kesintiye uğratabilmektedir. İyi yapılandırılmış kurumlar dirençlidir çünkü bir felaketten sonra bile hayatta kalabilecek düzenleyici, normatif ve kültürel-bilişsel unsurları içerirler. İyi yapılandırılmamış “kırılgan” kurumlar ise büyük bir rahatsızlık meydana geldiğinde dirençlilikten yoksun olacaklarından bu durumda kurumsal aktörlerin kriz durumlarında mücadele etmek zorunda olduğu birçok sorun meydana gelecektir (Barin, Delgado ve Gond, 2015: 2).

Kentsel dirençlilikte herhangi bir dirençlilik boyutu başka bir dirençlilik boyutu ile geçişken bir yapıda ve yakın ilişkidir. Bu da bütünsel bir yönetim anlayışı ile dirençli kent planlaması yapılmasını zorunlu kılmaktadır. Kurumları kırılgan olan bir kent kurumsal dirençlilikten yoksun olacağından aynı kentte sosyal dirençliliğin, ekonomik dirençliliğin veya afet dirençliliğinin yüksek olması beklenemez. Karmaşık uyarlanabilir sistemler olan kentlerde dirençlilik kapasitesi artırılmak isteniyorsa her bir dirençlilik alanı üzerinde önemle durulmalı fakat kentsel dirençlilik kapasitesini oluşturan her bir parçanın yapboz şeklinde kentsel sistemi oluşturduğu unutulmamalıdır.

Kentsel dirençlilik, iklim değişikliği, kritik altyapı sorunları, terör saldırıları, teknolojik kazalar, pandemiler vb. gibi riskler de dahil olmak üzere bir dizi karmaşık soruna (wicked problems) alternatif bir çözüm yoludur. Bu nedenle kentsel direnci hayat geçirmek önemli zorlukları aşmayı gerektirir. Kentsel dirençlilik çok sayıda devlet kurumlarının çabalarını koordine etmeyi, değişen koşullara uyum sağlamak için esnek ve uyarlanabilir süreçleri benimsemeyi, gelecekteki belirsiz tehditleri öngörerek önleyici tedbirlere kaynak tahsis etmeyi zorunlu kılar (Bahadur ve Tanner 2014: 212).

II. KENTSEL DİRENÇLİLİKTE BELEDİYE BİRLİKLERİ

Kentler için yapıyı çevreyi planlarken dirençliliği genel kentsel gelişim planına entegre etmek oldukça önemlidir. Dirençli planlamaya dahil edilmiş bir kentin açık diyalog, hesap verebilirlik ve iş birliği alanında kapsayıcı karar alma süreçlerine sahip bir kent olduğu varsayılmaktadır. Dirençli bir kent, özel sektör, çeşitli sosyal gruplar, topluluklar, sivil toplum ve taban örgütleri dahil olmak üzere vatandaşların ve yerel paydaşların katıldığı bir organizasyondur. Kentsel dirençlilik politikalarında kamu ve özel sektör hem önceden plan aşamasında hem de risk anında ve sonrasında harekete

geçebilmeli, kentteki tüm aktörler bu konuda farkındalık sahibi olmalı, tüm sektörler ağ kurarak koordinasyon içinde hareket etmelidir (Ersavaş Kavanoz, 2021: 382). Dirençli bir toplum için gerekli olan etkin toplumsal ilişki ağları karşılıklı bağımlılık üzerine kurulduğundan devlet dışı paydaşlar da dahil olmak üzere tüm yerel paydaşların, olası bir risk öncesi ve sonrasında sorumluluk alması kolaylaşacaktır. Bu durumda ilgili tüm paydaşların tam sorumluluk aldığı yerel iş birlikleri de dirençlilik oluşturma sürecinde oldukça önemli olacaktır.

Yerel yönetimlerin iş birliği yapabilmeleri öncelikle farkındalık ve ihtiyaç gerektirir. Yani tek başına çözümü zor ya da imkansız olan ortak sorunların, iş birliği halinde, ortak akıl, emek, sorumluluk, ortak yetki kullanımı ve ortak projelerle tanımlanıp çözüme ulaştırılması önem teşkil etmektedir. Bazı kentsel hizmetlerin gerek ekonomik olarak gerekse yetki ve sorumluluk olarak birden fazla yerel yönetim ya da belediye tarafından yerine getirilme zorunluluğu, belediyeler ve yerel yönetimler arasında ortak çalışma, iş birliğinin temelini oluşturmaktadır (Zeren ve Aktulun, 2018:5). Öte yandan maddi ve insani kaynaklar açısından kısıtlı imkanlara sahip yerel yönetimlerin hizmet ettikleri alana yönelik yatırımların aşırı maliyet gerektirmesi yerel halkın bu hizmetlerden etkin verim almasını engellemektedir. Bu nedenle yerel yönetimler, mali kaynak yetersizliği sorununu aşmak ve sunulacak hizmetlerde maliyetleri düşürmek adına tek başına gerçekleştirilmesi zor olan hizmetleri diğer belediyeler ile iş birliğine giderek karşılama yolunu seçmektedirler.

Yerel yönetimlerin hizmet sunumlarında başvurdukları birden fazla yerel iş birliği modeli olmakla birlikte bunların içerisinde önemli yer tutan modellerden biri de belediye birlikleridir. Belediye birlikleri en genel haliyle belli konularda iş birliği yapmak veya bazı kamu hizmetlerini ortak yürütmek amaçlı kurulan kamu tüzel kişilikleridir. Gerek ulusal gerek uluslararası düzeyde kurulan belediye birlikleri, belediyeler arası iş birliklerini artırarak yerel ortak hizmet sunumu anlayışına katkı sağlamaktadırlar. Belediyelerin sürekli iletişim halinde olduğu, organik bağlarının güçlü olduğu kuruluşlardan biri olarak belediye birlikleri sahip oldukları yasal yetkiler ve belediyelere sundukları çeşitli hizmetlerle kentsel dirençlilik oluşturma sürecine önemli katkılar sağlayabilecek özelliğe sahiptirler.

Belediye birliklerinin kurulmasındaki temel amaç, birden fazla belediye yönetimini ilgilendiren hizmetleri, bir araya gelerek daha az maliyetle, daha verimli sunmak ve yatırımları etkin kullanmaktır. Böylelikle belediyeler birlik kurma yoluyla yerel hizmet kapasitelerini geliştirebilmektedirler. Ayrıca birlikler aracılığı ile yerel yönetimler arası hiyerarşik olmayan yatay iş birlikleri de geliştirilmiş olmaktadır (Atılğan, 2016: 11). Özellikle birçok insana hizmet sunulmasını gerektiren çevre, su, ulaşım ve altyapı gibi yatırımlarda aynı bölgede birbirine yakın belediyelerin iş birliği ve koordinasyonu için coğrafi bölge belediye birlikleri önemli görevler üstlenmektedirler (Bıçakçıoğlu, 2010: 4). Bunlara ek olarak, ülkenin en ücra köşesinde merkezi yönetimin yakından tanıma fırsatı olmayan yerel birimler, kendi ihtiyaç taleplerini merkezi birimlere aktarma yönünde belediye birliklerine aracı kuruluş olarak başvurabilmektedirler.

İklim değişikliği gibi küresel sorunlar, nüfus artışı gibi yerel sorunlar arttıkça kent yönetimleri artan kentsel nüfusun dirençliliğinden kendilerini daha sorumlu hissetmektedirler. Bu tür sorunlarla başa çıkma adına çok sayıda belediye kentsel dirençlilik planları geliştirme ihtiyacı duymakta, genellikle ortaklık ve iş birliklerini dirençlilik kapasitesini arttırmada kritik stratejiler olarak kullanılmaktadırlar. Caughman (2022), '100 Dirençli Kent Projesi' aracılığı ile ABD şehirlerinde yapmış olduğu çalışmada kentsel dirençlilikte iş birliklerinin etkisini araştırmış, kentlerin dirençlilik politikası uygulamada ortaklık ve iş birliklerine öncelik verdiklerini ancak yapılan iş birliklerinin uygulamada yetersiz kaldığını gözlemlemiştir. Dolayısıyla yerel yönetimlerin ihtiyaçlara etkin ve verimli cevap vermesi, farklı konularda destek ve yardım almaları, hizmet sunum kalitesini arttırmaları, her kademedeki temsil edilmeleri, çeşitli alanlarda seslerini duyurmaları, farklı aktörlerin birbirleri ile kuracağı ağlar sonucunda iş birliği yönetişim anlayışına bağlı olacaktır. Bu amaçla kurulacak belediye birlikleri de kentsel direnci arttırmaya yönelik politikalarda daha dirençli kentsel gelişim stratejileri oluşturulma amacına hizmet edecektir (Koçak, 2019:168-169).

III. ARAŞTIRMA: TÜRKİYE BELEDİYELER BİRLİĞİ (TBB)'NİN KENTLERİN DİRENÇLİLİĞİNE ETKİSİ

Bu çalışma kapsamında, ölçüt örnekleme tekniği kullanılarak Türkiye Belediyeler Birliği (TBB) araştırma alanı olarak seçilmiştir.

TBB, 1945 yılında belediyeçilik alanında faaliyet göstermek üzere kamu yararına bir dernek olarak kurulmuş, belediyeçilik ile ilgili faaliyetlerini 57 yıl dernek statüsünde sürdürmüştür. 2002 yılında Bakanlar Kurulu kararı ile mahalli idare birliği statüsüne kavuşmuştur. 2005 yılında çıkarılan 5355 sayılı Mahalli İdare Birlikleri Kanunu ile ulusal ve uluslararası düzeyde belediyeleri temsil etme yetkisine sahip, bütün belediyelerin doğal üyesi olduğu tek mahalli idare birliği statüsüne kavuşmuştur.

Türkiye Belediyeler Birliği'nin örneklem olarak seçilmesinde, Türkiye'de kurulan en eski birliklerden biri olması, sahip olduğu görev ve sorumluluklar ile tüm belediyelerin çatı kuruluşu niteliğinde olması, sürekli gelişen bir kurumsal yapıya sahip olması, ülke genelinde tüm belediyelerin doğal üyesi olduğu tek birlik olması nedeniyle geniş uluslararası ağlara sahip olması etkili olmuştur.

Çalışma kapsamında kentsel dirençlilik oluşturma sürecinde TBB'nin işlevselliğinin 2010-2021 yılları arası faaliyet raporları analiz edilerek tartışılması amaçlanmıştır. 2010-2021 yılları arası zaman diliminin çalışma kapsamında değerlendirilme nedeni ise, kentsel dirençlilik kavramına ilişkin akademik çalışmaların özellikle son on yılda önemli ölçüde gelişim göstermesi ve de ulusal literatüre yaklaşık bu zaman diliminde girmesidir. Bu bağlamda dirençlilik alt boyutlarına göre TBB'nin faaliyetleri sınıflandırılmış ve bu faaliyetlerin dirençlilik sürecine katkıları tartışılmıştır.

III.I. TBB'nin Sunmuş Olduğu Hizmetler

TBB faaliyet gösterdiği yıllar içerisinde birçok ulusal ve uluslararası paydaşların katılımı ile proje, kongre, konferans, seminer, çalıştay düzenlemiştir ve düzenlemeye devam etmektedir. TBB'nin faaliyetlerine bakıldığında bu faaliyetleri şu başlıklar altında sınıflandırmak mümkündür.

Danışmanlık hizmetleri, danışmanlık ilişkisi içinde gönüllü olarak yapılan bir ilişki olup profesyonel yardım edici (danışman) ile yardım isteyen (danışan) arasındadır. Yapılan danışmanlık hizmetinde danışman, danışanın şimdiki ve gelecekteki sorunlarına yardım etmeye çaba göstermektedir (Gücenme, 1986: 97). Bu bağlamda TBB belediyelerin kurumsal kapasitelerini geliştirme ve hizmet kalitesini iyileştirmeye yönelik danışmanlık hizmeti vermektedir (TBB, 2021). TBB'de yapılan danışmanlık hizmetleri birçok alanda olmakla birlikte bu hizmetlerin büyük bir çoğunluğunu hukuksal danışmanlık oluşturmaktadır.

Eğitim faaliyetleri, en genel anlamda bir kuruluşun iyileşmesi ve gelişmesi için insan odaklı yapılan tüm faaliyetlerdir. Bu bağlamda belediye çalışanlarının hem değişen koşullara uyum sağlayabilmeleri hem de mevcut hizmetleri en etkin biçimde yerine getirebilmeleri için yeterli bilgiye, beceriye sahip olmaları gerekmektedir. Belediye birlikleri, belediyelerin eğitim konusunda yararlandıkları önemli kuruluşlardır (Arıkboğa, 2020: 55-56). TBB'nin sunduğu hizmetlerin başında eğitim faaliyetleri gelmektedir. Birlik, 'Belediye Akademisi' çatısı altında 2009'dan beri belediyelerin ve bağlı idarelerin atanmış ve seçilmiş yöneticileri ile personeline yönelik kongreler, sempozyumlar, çalıştaylar, komisyon toplantıları gibi geniş yelpazede eğitim faaliyetleri düzenlemektedir.

Lobicilik faaliyetleri, halkın, baskı gruplarının, kurumların, lobilerin ülkelerinde veya yabancı ülkelerdeki yasama, yürütme, yargı organlarına çıkarları doğrultusunda yasaların desteklenmesi veya desteklenmemesi yönünde sürdürdükleri bir dizi organize eylemlerdir (Canöz, 2014: 24). Bu anlamda TBB'nin stratejik planında yer alan birinci amacı "*karar alma süreçlerinde belediyelerin hak ve menfaatlerini korumak, yetki ve sorumluluklarını yerinden yönetim ilkesi, genel kabul görmüş hizmet standartları ve birliğin taraf olduğu uluslararası anlaşmalarla uyumlu olarak geliştirmek; görev ve sorumluluklarıyla orantılı mali kaynak verilmesini sağlamak*" lobicilik faaliyetlerini içermektedir.

Maddi destek, kamu mal ve hizmetleri yerel yönetimler ile merkezi yönetim arasında bölüşülmüş olduğundan bölüşülen hizmetlerin karşılanması da mali kaynakların bölüştürülmesini gerektirir. 1982 Anayasası'nın 127. maddesinde "...mahalli idarelere görevleri ile orantılı gelir kaynakları sağlanır..." hükmü gereğince yerel yönetimlere görevleri ile orantılı gelir kaynağı sağlanması anayasal dayanak bulmasına rağmen bu durum her zaman mümkün olmamaktadır (Türkoğlu, 2015: 44-46). Bundan ötürü belediyeler hizmet sunumlarında mali kaynak yetersizliği yaşadıklarında belediye birliklerinden destek alabilmektedirler. TBB bu manada belediyelere gerek parasal gerek araç-ekipman gerekse proje desteği şeklinde maddi destek vermektedir.

Bilgi-Deneyim Paylaşımı, örgüt ve kurumlarda yaşanan değişimler ve gelişimler bilgi, bilgi yönetimi ve deneyim paylaşımı konularına verilen önemi artırmaktadır. Bilgi-deneyim paylaşımının sağlandığı kurumlarda çalışanların başarısı artmakta ve böylece kurumların da başarıyı yakalaması kaçınılmaz olmaktadır (Hatunoğlu ve Yeşil, 2020: 450). Bu bağlamda farklı belediye veya kurumlar tarafından deneyimlenen durumların bu deneyimleri henüz yaşamamış belediyeler ve kurumlar ile paylaşımı kurumsal kırılabilirliği azaltacaktır. TBB'nin bilgi ve deneyim paylaşımını teşvik etmek, iyi uygulama örneklerini yaygınlaştırmak önemli ve etkin görevlerindedir. Birlik, bilgi ve deneyim paylaşımı yolu ile belediyelerin beşeri sermayesinin kalitesini artırmakta, düzenlemiş olduğu pek çok kongre ve sempozyum ile farklı belediye personellerini bir araya getirmekte, teknik bilgi ihtiyacı olan belediyelere destek olmakta ve bu yolla yerel yönetim alanına dair bilgilerin belediyeler arasında artmasına kaynaklık etmektedir.

III.II. Araştırma Yöntemi

Bu çalışmada nitel araştırma yöntemine uygun olarak 'içerik analizi' tekniği kullanılmıştır. Nitel araştırma kendi doğal akışı içindeki sosyal hayatın incelenmesine yoğunlaşır. Sosyal yaşamın zenginliği ve karmaşıklığı sosyal hayata dair farklı bakış açıları ve çözümlene türleri oluşturduğundan nitel verilerin çözümlenmesinde de çok çeşitli bakış açıları ve uygulamalar mevcuttur. Çözümlene tekniklerinde ki bu çeşitliliğin nedeni verilerin farklı yollarla elde edilmesi kaynaklıdır. Nitel çözümlene literatüründe nitel verilerin 'dönüştürülmesi', 'yorumlanması', 'anlamlandırılması' gibi terimler oldukça yaygın olmakla birlikte verilerin çözümlenmesinde kullanılan temel yöntemler; sistematik, görülebilir ve tanımlanabilir olmalıdır (Punch, 2005: 188-189). İçerik analizi, birbirine benzeyen verilerin belirli kavramlar ve temalar etrafında bir araya getirilmesi ve bunların anlaşılır biçimde düzenlenip yorumlanması sürecidir. İçerik analizinde kodlama yardımıyla verilerin altında yatan kavramlar ve bu kavramlar arasındaki ilişkiler ortaya çıkartılır (Akbulut, 2013: 155).

Çalışmada içerik analizi süreci dört aşamada gerçekleşmiştir. İlk aşama verilerin kodlanmasıdır. Bu aşamada araştırmacı elde ettiği bilgileri inceleyerek, anlamlı bölümlere ayırmaya ve her bölümün kavramsal olarak ne anlam ifade ettiğini bulmaya çalışır (Karataş, 2015: 74). Araştırma örneklemini olarak Türkiye Belediyeler Birliği'nin resmi web sitesinde yer alan 2010-2021 yılları arası 12 faaliyet raporu incelemeyi geçirmiştir. 12 faaliyet raporunda yer alan TBB tarafından sunulan hizmetler "önceden belirlenmiş kavramlara göre kodlama" ile bölümlere ayrılmıştır. Buna göre daha önceden araştırmacı tarafından alan yazınında belirlenen 7 kavram ('ekolojik dirençlilik', 'sosyal dirençlilik', 'bölgesel ekonomik dirençlilik', 'kentsel altyapı dirençliliği', 'afet dirençliliği', 'göç dirençliliği', 'kurumsal dirençlilik') altında 2010-2021 yılları arası TBB tarafından sunulan hizmetler sınıflandırılmış ve tablo haline getirilmiştir. İkinci aşama temaların bulunmasıdır. Bu aşamada ortaya çıkan kodlardan yola çıkarak verileri genel düzeyde açıklayabilen ve kodları belirli kategoriler altında toplayabilen temaların bulunması gerekir. Bunun için önce kodlar bir araya getirilir ve incelenip ortak yönler bulunmaya çalışılır (Karataş, 2015: 75). Bu bağlamda TBB'nin faaliyet raporlarında sunulan hizmetlerin kentsel dirençlilik oluşturma sürecinde belediyelere sağladığı katkılar 5 kategoriye ('danışmanlık hizmetleri', 'eğitim faaliyetleri', 'lobicilik faaliyetleri', 'maddi destek' ve 'deneyim paylaşımı') ayrılmıştır. Üçüncü aşama verilerin kodlara ve temalara göre düzenlenmesidir. Bu aşamada araştırmacı ilk iki aşamada sistemli bir şekilde elde edilen verileri düzenler ve bu şekilde belirli bulgulara göre verileri tanımlar (Karataş, 2015: 75). Buna göre TBB'de sunulan hizmetler, 7 kavramın her biri için beş temaya göre

değerlendirilip sonuçlar tablo haline getirilmiştir. Son aşama olan ‘bulguların yorumlanması’nda ise ortaya çıkan bulguların ilişkilendirilmesi yapılarak anlamlı sonuçlar çıkarılmaya çalışılmıştır.

III.III. Araştırma Bulguları

a. Kentsel dirençlilik oluşturma sürecinde TBB’nin sunmuş olduğu hizmetlerin değerlendirilmesi

TBB’nin 2010-2021 yılları arasında sunmuş olduğu hizmetler ve bu hizmetlerin kentsel dirençlilik türlerine göre sınıflandırılması faaliyet raporlarında geçen adlandırma ile birlikte Tablo 1’de verilmiştir.

Tablo 1. TBB’nin 2010-2021 Yılları Arasında Sunmuş Olduğu Hizmetler ve Bu Hizmetlerin Kentsel Dirençlilik Türlerine Göre Sınıflandırılması

TBB tarafından 2010-2021 Yılları Arası Sunulan Faaliyetler	Hizmetlerin Sunulduğu Yıllar	TBB’nin Sunmuş Olduğu Hizmetlerin Kentsel Dirençlilik Türlerine Göre Sınıflandırılması						
		Ekolojik Dirençlilik	Sosyal Dirençlilik	Bölgesel Ekonomik Dirençlilik	Afet Dirençliliği	Kentsel Altyapı Dirençliliği	Göç Dirençliliği	Kurumsal Dirençlilik
TBB tarafından düzenlenen kongre, toplantı, seminer, fuar ve çalıştaylar	2010-2011-2012-2013-2014-2015-2016-2017-2018-2019-2020-2021	✓	✓	✓	✓	✓	✓	✓
Belediye akademisi tarafından verilen çeşitli eğitimler ve yayınlar	2010-2011-2012-2013-2014-2015-2016-2017-2018-2019-2020-2021	✓	✓	✓	✓	✓	✓	✓
Belediyelere ile ilgili yapılan düzenlemeler	2010-2011-2012-2013-2014-2015-2016-2017-2018-2019-2020-2021	✓	✓	✓	✓	✓	✓	✓
Belediyeler ile ilgili sorunlar ve çözüm önerileri	2010-2011-2012-2013-2014-2015-2016-2017-2018-2019-2020-2021	✓	✓	✓	✓	✓	✓	✓
Sürdürülebilir Kalkınma Amaçları	2018-2019-2020-2021	✓	✓	✓	✓	✓		
Belediyeler ve Üniversiteler İçin Yenilenebilir Enerji ve Enerji Verimliliği Teknik Destek Projesi (YEVDES)	2019-2020-2021	✓						
TUSELOG\TUSENET Projeleri	2010-2011-2012-2013-2014-2015-2016	✓	✓					✓
Türkiye ve AB Arasında Şehir Eşleştirme-II: Yeşil Bir Gelecek Hibe Programı	2019-2020	✓						
Çocuk Dostu Kentler Programı	2014-2015-2016-2017-2018-2019-2020-2021		✓		✓		✓	
İnsan Hakları Kentleri Projesi	2019-2020		✓				✓	

TBB tarafından 2010-2021 Yılları Arası Sunulan Faaliyetler	Hizmetlerin Sunulduğu Yıllar	TBB'nin Sunmuş Olduğu Hizmetlerin Kentsel Dirençlilik Türlerine Göre Sınıflandırılması						
		Ekolojik Dirençlilik	Sosyal Dirençlilik	Bölgesel Ekonomik Dirençlilik	Afet Dirençliliği	Kentsel Altyapı Dirençliliği	Göç Dirençliliği	Kurumsal Dirençlilik
İş Dünyası Aile İçi Şiddete Karşı Projesi	2020		✓					
Daha Demokratik Bir Yerel yönetim İçin sivil Toplumun Güçlendirilmesi Projesi	2020		✓					
Türkiye ve AB Arasında Şehir Eşleştirme (Town Twinning) Projesi	2019-2020		✓					✓
Sinemaya Gitmeyen Çocuk Kalması Projesi	2017-2018		✓					
İstihdam İçim Eğitim ve Koordinasyon Projesi (İSKEP)	2014-2015-2016		✓	✓				
Güvenli Kentler Projesi	2014-2015		✓					
BM Kadınların İnsan Haklarının Geliştirilmesi Ortak Programı	2013-2014-2015		✓					
Türkiye Engelsiz Yetenek Günleri Programı	2011		✓					
Evlilik Öncesi Eğitim Programı	2012-2013		✓					
Okullar Hayat Olsun Projesi	201-2012-2013		✓					
Yerel Finansal Kapasite Geliştirme Teknik Yardım Projesi	2019-2020			✓	✓			
Kırsal Kalkınma İçim Yenilikçi Yaklaşımlar İş Birliği Hibe Projesi	2019-2020			✓				
Reslog Projesi	2018-2019-2020-2021				✓		✓	✓
Afete Hazır Türkiye Bilinçlendirme ve Eğitim Projesi	2021				✓			
TBB ve BM-Habitat Arasında İş Birliği Protokolü	2021				✓			
LAR II ve LAR III	2015-2016-2017-2018-2019-2020-2021				✓	✓		✓
UCLG Görev Gücü-Afet Koordinasyon Birimi	2015-2016				✓			
Avrupa Hareketlilik Haftası Etkinlikleri	2018-2019-2020-2021					✓		
Değer Yaratmak İçin Akıllı Şehirler Faaliyetleri	2019-2020-2021					✓		
Qudra 2 programı	2020-2021						✓	
TBB Göç ve Uyum Merkezi	2020-2021						✓	
Göç Küresel Görev Gücü	2020-2021						✓	
Türkiye-Almanya Bilgi Değişimi Projesi	2019-2020						✓	
Türk-İsveç Yerel Yönetimler Ortaklığı Programı	2015						✓	

TBB tarafından 2010-2021 Yılları Arası Sunulan Faaliyetler	Hizmetlerin Sunulduğu Yıllar	TBB'nin Sunmuş Olduğu Hizmetlerin Kentsel Dirençlilik Türlerine Göre Sınıflandırılması						
		Ekolojik Dirençlilik	Sosyal Dirençlilik	Bölgesel Ekonomik Dirençlilik	Afet Dirençliliği	Kentsel Altyapı Dirençliliği	Göç Dirençliliği	Kurumsal Dirençlilik
Belediyeler Kent Konseyleri ile Birlikte Çalışıyor Projesi	2021							✓
Kardeş kent İlişkileri ve İş Birlikleri	2012-2013-2014-2015-2016-2017-2018-2019-2020-2021							✓
Ufuk 2020	2020-2021							✓
Yerel Yönetimler Etik Farkındalık Projesi	2019							✓
İnsan Kaynaklarının Geliştirilmesi Projesi	2018							✓
Kişisel ve Kurumsal Gelişim Projesi	2017							✓
Belediyeler Avrupa Birliğine Hazırlanıyor Projesi	2010-2011-2012-2013							✓
Araç-ekipman desteği	2010-2011-2012-2013-2014-2015-2016-2017-2018-2019-2020-2021				✓	✓	✓	✓

Kaynak: Çalışmanın yazarları tarafından oluşturulmuştur.

Tablo 1 incelendiğinde 2010-2016 yılları arası birliğin sunmuş olduğu hizmetler hem sayısal hem de tür olarak benzerlik göstermesine rağmen 2016 yılı itibarı ile hizmetlerin sayısında artış, türünde çeşitlilik görülmektedir. Birlik, 2016 ve sonrasında iş birliklerine daha çok önem vermiş, bu kapsamda iş birliklerini daha geniş tutarak ulusal ve uluslararası projelerin sayısını artırmıştır. Dönem başkanlarının vizyonları, dünyada ve Türkiye’de değişen konjonktür, belediyelerin ihtiyaçlarının artması ve çeşitlenmesi, birliğin kurumsal kapasitesindeki artış TBB’nin hizmet sunumuna etki eden faktörlerdendir. Bu bağlamda hizmetler dönemin ihtiyaç ve gereklerine göre sayısal ve/veya kapsam olarak artış ve/veya azalış göstermiştir.

TBB’nin 2010-2021 yılları arası faaliyet raporlarında sunulan hizmetler incelendiğinde dirençlilik kavramına 2010-2018 yılları arasında rastlanmamıştır. 2019 yılından beri devam eden RESLOG Projesi TBB’nin kentsel dirençlilik başlığı altında yaptığı tek projedir. Bunun yanında 2019 yılında dirençlilik başlığında sayılabilecek bir diğer faaliyet, Türkiye ve AB arasında Şehir Eşleştirme (Town Twinning) Projesi kapsamında kurulan Çankaya Belediyesi ile Frankfurt/Almanya arasında olan “Kadın Gücüyle Dirençli Kentler” iş birliğidir. 2020 yılında TBB ilk defa tüm Türkiye geneli katılımına açık ‘Kentsel Dayanıklılık Çalıştayı’ düzenlemiştir. 2021 yılında ise TBB’nin de düzenleyicileri arasında olduğu ‘6. Ulusal Yerel Yönetimler Sempozyumu’ yapılmış ve sempozyumun ana başlığını ‘Dirençli Kentler’ oluşturmuştur. Dolayısıyla kentsel dirençlilik konusu TBB’nin gündemine 2019 yılı itibarı ile girmiş ve bu dönem aynı zamanda kavramın Türkiye siyasi gündeminde de önceki yıllara oranla daha yoğun yer aldığı dönem olmuştur. Kentsel dirençlilik kavramının TBB’nin gündemine son yıllarda girmiş olmasına rağmen TBB’nin yıllar içerisinde sunduğu tüm hizmetler kentlere ilişkin olduğundan bu hizmetleri kavramın tanımından ve içeriğinden yola çıkılarak dirençlilik bağlamında değerlendirilebilmek mümkündür. Çünkü kentlere ilişkin sunulan her bir hizmet kentleri olumlu/olumsuz yönden etkilediğinden kentsel dirençlilik ile de yakından ilişkili olacaktır. Bu nedenle Tablo 1’de de TBB’nin sunmuş olduğu hizmetler, hizmetlerin içeriğine göre kentsel dirençlilik türlerine göre sınıflandırılmıştır.

b. TBB’de sunulan hizmetlerin ekolojik dirençlilik oluşturma sürecine etkisi

Ekosistemler dinamikdir; bu sistemler insanın var olduğu veya var olmadığı sistem dinamiklerini bir bütün olarak içinde barındırıp sürekli değişime uğrarlar ve kararlılık noktaları da sürekli değişir (Gunderson, 2000: 428). Sahip olduğu yerel toplulukları, kurumları, fiziksel yapısı ile ekolojik sistem olarak kentler birçok bileşene, kararlılık noktalarına sahiptir. Kentler sistemin bütünü oluştururken birden çok etmeni ve dirençlilik ölçüm birimlerini içermektedirler. Bu nedenle literatürde dirençlilik alt türlerinden olduğu varsayılan ekolojik dirençlilik çalışma kapsamında bahsedilen diğer dirençlilik alt türlerini kapsayıcı bir özelliğe sahiptir. Yani herhangi bir kentsel sistemde ekolojik dirençlilik analizi yapılacaksa aynı zamanda afet dirençliliği, altyapı dirençliliği, sosyal dirençlilik, bölgesel ekonomik dirençlilik gibi diğer dirençlilik türlerinin de analizi ekolojik dirençlilik analizi ile birlikte yapılmalıdır. Bu bağlamda TBB’nin sunmuş olduğu hizmetlerin ekolojik dirençlilik oluşturma sürecine etkisini değerlendirebilmek amaçlı hizmetlerin sınıflandırılmaya tabi tutulması tüm diğer dirençlilik türlerine dair hizmetleri de kapsadığından mümkün olamamaktadır. Bundan ötürü bu başlık altında TBB’nin sunmuş olduğu hizmetler analiz edilirken ekolojik dirençlilik literatürünün aşırı iklim olaylarını, iklim değişikliklerini, bunların çevresel etkilerini ele alan kısıtlı bir bölümü değerlendirilmiştir.

TBB’nin ekolojik dirençlilik alanına dair sunmuş olduğu her bir faaliyetin çıktısı ekolojik dirençlilik oluşturma sürecinde belediyelere sağladığı katkılar açısından farklılık göstermektedir. Bu farklılıkların beş kategoriye göre dağılımı Tablo 2’de verilmiştir.

Tablo 2. TBB Tarafından Ekolojik Dirençlilik Alanına İlişkin Hizmetler ve Bu Hizmetlerin Ekolojik Dirençlilik Oluşturma Sürecinde Belediyelere Sağladığı Katkıların Beş Kategoriye Göre Dağılımı

TBB tarafından Ekolojik Dirençlilik Alanına İlişkin Sunulan Hizmetler	Hizmetlerin Belediyelere Sağladığı Katkılar				
	Lobicilik faaliyetleri	Eğitim faaliyetleri	Danışmalık hizmetleri	Maddi destek	Deneyim paylaşımı
Sürdürülebilir Kalkınma Amaçları	✓	✓			✓
Belediyeler ve Üniversiteler İçin Yenilenebilir Enerji ve Enerji Verimliliği Teknik Destek Projesi (YEVDES)		✓		✓	✓
TUSELOG\TUSENET Projeleri	✓	✓			✓
Türkiye ve AB Arasında Şehir Eşleştirme-II: Yeşil Bir Gelecek Hibe Programı		✓		✓	✓
Yarışma ve ödül törenleri				✓	
Ekolojik dirençlilik alanına ilişkin çeşitli toplantı, kongre, seminer ve çalıştaylar	✓	✓	✓		✓
Belediyelerin sorunları ve Çözüm Önerilerine Yönelik Faaliyetler	✓				
Ekolojik dirençlilik alanına ilişkin yapılan yayınlar\eğitimler		✓			✓

Kaynak: Çalışmanın yazarları tarafından oluşturulmuştur.

TBB’nin ekolojik dirençlilik alanına dair sunmuş olduğu hizmetlerden eğitim faaliyetleri ve düzenlemiş olduğu kongre, toplantı, çalıştaylar yıllara göre süreklilik göstermiştir. Her yıl bu alana dair düzenlemiş olduğu mutlaka bir veya birden fazla kongre, toplantı, seminer, çalıştay bulunmaktadır. Özellikle iklim değişikliği, çevre, enerji ve kentsel atık tematik alanları bu faaliyetleri oluşturmaktadır. Birlik bünyesinde bulunan Belediye Akademisi, ana hizmet eğitimleri başlığı altında çevre ve çevre eğitimi kategorisini düzenli olarak müfredatına ekleyerek eğitim alanında da süreklilik göstermiştir. Yine bu alana dair TBB’nin maddi destek olarak değerlendirilebilecek fakat ana amacı belediyelerde farkındalık yaratmak olan hizmetleri, 2020 ve 2021 yıllarında olmak üzere ödül törenleri, yarışmalar ve ‘Türkiye AB Arasında Şehir Eşleştirme-II: Yeşil Bir Gelecek Hibe Programı’dır. Belediyelerin sorunları ve çözüm önerilerine yönelik hizmetler ise bu alanda oluşturulacak politikalar büyük çoğunlukta merkezi yönetim tarafından belirlendiğinden TBB tarafından aktif sunulamamıştır. Son olarak TBB’nin bu alan için proje ve program faaliyetlerine bakıldığında; ana amacı iklim değişiklikleri ve çevre

olmamakla birlikte yönetişime vurgu yaptığı için dolaylı olarak bu başlık altında değerlendirilebilecek 2010-2016 yılları arasında kapsayan TUSENET\TUSELOG projeleri, toplam 17 amaçtan birini oluşturan 'iklim eylemi' amacını içerdiği için 2018-2022 yılları arasında kapsayan 'Sürdürülebilir Kalkınma Hedefleri' bu başlık altındaki hizmetlerden sayılabilir. TBB'nin özellikle bu alana dair tek projesi 2019-2022 aralığını kapsayan YEVEDS projesidir.

TBB'nin ekolojik dirençlilik oluşturma sürecinde belediyelere en fazla katkı sağladığı kategoriler 'eğitim faaliyetleri' ve 'deneyim paylaşımı' olmuştur. Eğitim faaliyetleri altında düzenlenen toplantı, seminer gibi etkinlikler aynı zamanda belediyeler için birer deneyim paylaşımı fırsatı sunduğundan bu iki kategori eşit oranda dağılım göstermiştir. TBB'nin iklim değişikliği ve çevre konularında merkezi yönetim birimlerinde ve belediyelerde farkındalık oluşturmak, bu konuların merkezi yönetimin yönetsel ve idari politikalarında yer almasını sağlamak amaçlı yapmış olduğu 'lobicilik faaliyetleri' belediyelere sağladığı katkılar açısından ikinci sırada oransal büyüklük göstermiştir. Ekolojik dirençlilik oluşturma sürecinde 'maddi destek' ve 'danışmanlık hizmetleri' belediyelere en az oranda katkı sağlanan kategoriler olmuştur.

c. TBB'de sunulan hizmetlerin sosyal dirençlilik oluşturma sürecine etkisi

Sosyal dirençlilik toplulukların bir bütün içerisinde siyasal, ekonomik ve sosyal yönden dirençliliğini kapsayan çok boyutlu bir kavram olduğundan sosyal dirençlilik analizleri de kentsel yaşamdaki siyasal, ekonomik ve sosyal boyutların tümünü içerir. Bu durumda kentsel hizmetlerin tümünün sosyal dirençlilik analizine tabi tutulması gerekmektedir. Çalışma kapsamında bu başlık altında sosyal dirençlilik alanı 'sosyal politikalar' ile kısıtlı tutulmuş ve 'sosyal politikalar' alanı üzerinden TBB'nin hizmetleri sınıflandırılmaya çalışılmıştır.

TBB'nin sunduğu bu hizmetlerin sosyal dirençlilik oluşturma sürecinde belediyelere sağladığı katkılar açısından beş kategoriye göre dağılımı Tablo 3'te verilmiştir.

Tablo 3. TBB Tarafından Sosyal Dirençlilik Alanına İlişkin Hizmetler ve Bu Hizmetlerin Sosyal Dirençlilik Oluşturma Sürecinde Belediyelere Sağladığı Katkılarının Beş Kategoriye Göre Dağılımı

TBB tarafından Sosyal Dirençlilik Alanına İlişkin Sunulan Hizmetler	Hizmetlerin Belediyelere Sağladığı Katkılar				
	Lobicilik faaliyetleri	Eğitim faaliyetleri	Danışmanlık hizmetleri	Maddi destek	Deneyim paylaşımı
Sürdürülebilir Kalkınma Amaçları	✓	✓			✓
Çocuk Dostu Kentler Programı		✓			✓
İnsan Hakları Kentleri Projesi		✓	✓		✓
İş Dünyası Aile İçi Şiddete Karşı Projesi	✓	✓			
Daha Demokratik Bir Yerel Yönetim İçin sivil Toplumun Güçlendirilmesi Projesi	✓	✓			✓
Türkiye ve AB Arasında Şehir Eşleştirme (Town Twinning) Projesi		✓		✓	✓
Sinemaya Gitmeyen Çocuk Kılması Projesi		✓		✓	
İstihdam İçin Eğitim ve Koordinasyon Projesi (İSKEP)	✓	✓			✓
TUSENET\TUSELOG Projeleri	✓	✓			✓
Güvenli Kentler Projesi		✓			✓
BM Kadınların İnsan Haklarının Geliştirilmesi Ortak Programı		✓			✓
Türkiye Engelsiz Yetenek Günleri Programı		✓			
Evlilik Öncesi Eğitim Programı		✓			
Okullar Hayat Olsun Projesi		✓			✓
Sosyal Politika alanına ilişkin çeşitli toplantı, kongre, seminer ve çalıştaylar		✓	✓		✓

TBB tarafından Sosyal Dirençlilik Alanına İlişkin Sunulan Hizmetler	Hizmetlerin Belediyelere Sağladığı Katkıları				
	Lobicilik faaliyetleri	Eğitim faaliyetleri	Danışmanlık hizmetleri	Maddi destek	Deneyim paylaşımı
Belediyelerin Sorunları ve Çözüm Önerilerine Yönelik Faaliyetler	✓				
Sosyal politika alanına ilişkin yapılan yayımlar\eğitimler		✓			✓

Kaynak: Çalışmanın yazarları tarafından oluşturulmuştur.

TBB'nin sosyal dirençlilik alanına dair sunmuş olduğu hizmetlere bakıldığında bu hizmetlerin içeriğinin kentlerdeki kırılgan gruplardan olan kadınlar, çocuklar ve engelli bireyler üzerine yoğunlaştığı görülmektedir. Bu alan dair sunulan hizmetlerin sayısının da 2020-2021 yıllarında artış gösterdiği görülmektedir. TBB kendi bünyesinde oluşturduğu çalışma komisyonlarına 2020 yılında 'sosyal politikalar çalışma komisyonu' eklemesi hizmetlerin 2020-2021 yılında yoğunlaşmasını destekler niteliktedir. Bu hizmetlerin 2020 yılında artış göstermeye başlaması, dünya genelinde yaşanan Covid-19 salgını ile mücadelede belediyelere sosyal politikalar alanında daha fazla görevler düşmesi kaynaklı olduğu söylenebilir. Yine TBB bünyesinde oluşturulan ve 2011 yılından beri çalışmalarına devam eden 'Toplumsal Cinsiyet Eşitliği Komisyonu' kadınların TBB gündeminde önemli bir yer aldığını göstermektedir. Kadınları sosyal ve siyasal alanda görünür kılmak, kentsel yaşama aktif katılımlarını sağlamak amaçlı çalışan komisyon bu alanda pek çok toplantı, seminer ve eğitim düzenlemiştir. Kadın sığınma evleri çalıştayları, kadın konukevi sonrası destek mekanizmaları çalıştayını, kadın dostu kentler deneyim paylaşımı toplantıları, kadın ve tarih konulu kongresi bu hizmetlere örnek gösterilebilir. Çocuk işçiliği, çocuk istismarı, aile içi şiddet, aile yapısının güçlendirilmesi konularını da gündemine alan birlik, 2021 yılında Çocuk Dostu Kentler Projesi, 2019-2020 yıllarında İnsan Hakları Kentleri Projesi, 2020 yılında İş dünyası Aile İçi Şiddete Karşı Projesi, 2012-2013 yıllarında Evlilik Öncesi Eğitim Programları gibi önemli projeler ile bu alanda hizmet sunmuştur.

Gençlik, spor ve turizm hizmetlerinin yerel yönetimler tarafından sunulması gerektiğini savunan TBB, bu konu için 2015 yılından itibaren gerekli mercilere lobicilik yapmış fakat herhangi bir sonuç alamamıştır. Yine benzer durumda sosyal hizmet sağlamak amaçlı yapılacak okul, yurt ve ibadethane giderlerinin zaten kısıtlı olan bütçeleri ile belediyelere ayrıca maliyet yüklediği düşünüldüğünden ilgili mercilere bu giderlerin belediye borçlarından mahsup edilmesi önerisi 2015 yılından beri her yıl düzenli iletilmiş fakat herhangi bir sonuç alınamamıştır. Belediye Akademisi altında her yıl sunulan eğitim modüllerinde başta belediye ve belediye personellerine yönelik olmak üzere çeşitli gruplara ve kurumlara sosyal hizmetler alanında çeşitli eğitimler verilmektedir. Bunlar; sosyal hizmetler ve yardımlar, nikah hizmetleri, gençlik, spor, sağlık hizmetleri, kültür, sanat ve turizm hizmetleridir.

TBB'nin belediyelere sosyal dirençlilik oluşturma sürecinde en fazla katkı sağladığı kategori 'eğitim faaliyetleri' olmuştur. Birlik sunduğu tüm hizmetler genelinde eğitim faaliyetlerine özel bir yer verdiği için bu durum sosyal dirençlilik oluşturma sürecine de yansımıştır. Türkiye'de sosyal politikaların oluşturulması merkezi yönetime, uygulanması yerel yönetimlere aittir. Bu nedenle sosyal politikaların uygulayıcısı olarak belediyeler bu alanda çok daha fazla eğitime ve deneyim paylaşımına ihtiyaç duymaktadır. Bu ihtiyacın karşılanması noktasında TBB, dünyada ve Türkiye'deki iyi uygulama örneklerinin belediyeler arasında yaygınlaştırılmasına aracılık eden 'deneyim paylaşımı' hizmeti ile sosyal dirençlilik oluşturma sürecine ikinci sırada katkı sağlamıştır. TBB, bazı sosyal hizmet sorunlarına yönelik merkezi yönetim birimlerinde farkındalık oluşturup bu sorunların mevzuat gündemine alınması amaçlı yapmış olduğu 'lobicilik faaliyetleri' ile sosyal dirençlilik oluşturma sürecinde belediyelere üçüncü sırada katkı sağlamıştır. Birlik 'maddi destek' ve 'danışmanlık hizmetleri' bağlamında sosyal dirençlilik oluşturma sürecinde oldukça yetersiz kalmış ve en az bu alanlarda belediyelere katkı sağlamıştır.

d. TBB'de sunulan hizmetlerin bölgesel ekonomik dirençlilik oluşturma sürecine etkisi

Kent yönetimleri olan belediyeler çok paydaşlı bir yapıya sahip olan bölge ekonomisinin paydaşlarından sadece bir tanesidir. Bu durumda sadece belediyeler üzerinden yapılacak bir bölgesel

ekonomik dirençlilik analizi oldukça yetersiz kalacaktır. Bölge ekonomisinin değerlendirilmesi ve analize tabi tutulması ayrı bir literatür gerektirdiğinden bu başlık altında sadece bölge ekonomisine katkı sağladığı düşünülen faaliyetler üzerinden TBB'nin sunmuş olduğu hizmetler sınıflandırılmıştır.

TBB'nin diğer dirençlilik alt türlerine göre bölgesel ekonomik dirençlilik alanında oldukça az faaliyetinin olduğu görülmektedir. Bölge ekonomilerinin çok paydaşlı bir yapıya sahip olması, ekonomi politikalarının merkezden yürütülmesi, bölgesel kalkınma fırsatlarının yaratılmasında yerel yönetimlerin imkanlarının kısıtlı olması, bölge ekonomilerinin geliştirilmesi bağlamında oluşturulacak politikaların sadece kent yönetimleri tarafından oluşturulmaması gibi nedenler TBB'nin bölgesel ekonomik dirençlilik alanında ki hizmet sunumunu azaltıcı etkenlerdendir. TBB doğrudan bölgesel ekonomilerin gelişimine katkı sağlayıcı bir faaliyette bulunmamıştır. Bu alana dair sunulan hizmetler daha çok bilgilendirme ve eğitim amaçlı olmuştur.

Tablo 4: TBB Tarafından Bölgesel Ekonomik Dirençlilik Alanına İlişkin Hizmetler ve Bu Hizmetlerin Bölgesel Ekonomik Dirençlilik Oluşturma Sürecinde Belediyelere Sağladığı Katkıların Beş Kategoriyeye Göre Dağılımı

TBB tarafından Bölgesel Ekonomik Dirençlilik Alanına İlişkin Sunulan Hizmetler	Hizmetlerin Belediyelere Sağladığı Katkılar				
	Lobicilik faaliyetleri	Eğitim faaliyetleri	Danışmanlık hizmetleri	Maddi destek	Deneyim paylaşımı
Sürdürülebilir Kalkınma Amaçları	✓	✓			✓
Yerel Finansal Kapasite Geliştirme Teknik Yardım Projesi		✓	✓		
Kırsal Kalkınma İçin Yenilikçi Yaklaşımlar İş Birliği Hibe Projesi		✓		✓	✓
İstihdam İçin Eğitim ve Koordinasyon Projesi (İSKEP)		✓		✓	✓
Bölgesel Ekonomi alanına ilişkin çeşitli toplantı, kongre, seminer ve çalıştaylar	✓	✓	✓		✓
Belediyelerin sorunları ve Çözüm Önerilerine Yönelik Faaliyetler	✓				
Bölgesel ekonomi alanına ilişkin yapılan yayınlar\eğitimler		✓			✓

Kaynak: Çalışmanın yazarları tarafından oluşturulmuştur.

Tablo 4'e bakıldığında TBB'nin diğer dirençlilik alt türlerine göre bölgesel ekonomik dirençlilik alanında oldukça az faaliyetinin olduğu görülmektedir. Bölge ekonomilerinin çok paydaşlı bir yapıya sahip olması, ekonomi politikalarının merkezden yürütülmesi, bölgesel kalkınma fırsatlarının yaratılmasında yerel yönetimlerin imkanlarının kısıtlı olması, bölge ekonomilerinin geliştirilmesi bağlamında oluşturulacak politikaların kent yönetimlerini aşan bir boyutta olması gibi nedenler bölgesel ekonomik dirençlilik alanına dair TBB'nin hizmet sunumunu azaltıcı etkenlerdendir. TBB doğrudan bölgesel ekonomilerin gelişime katkı sağlayıcı bir faaliyette bulunmamıştır. Bu alana dair sunulan hizmetler daha çok bilgilendirme ve eğitim amaçlı olmuştur. Yine bu alana dair yürüttüğü projeler de bölge ekonomilerini doğrudan değil dolaylı etkileyebilecek özelliğe sahiptir. Sürdürülebilir Kalkınma Hedefleri projesi 12 tane hedeften oluşup sadece iki tanesi ('İnsana yakışır iş ve ekonomik büyüme' ile 'sanayi, yenilikçilik ve altyapı') doğrudan bölgesel ekonomik gelişme ile ilgilidir. Yerel Finansal Kapasite Geliştirme Teknik Yardım Projesinin ana amacı belediyelerin finansal kaynaklarının iyi yönetilmesidir. Kırsal Kalkınma İçin Yenilikçi Yaklaşımlar İş Birliği Projesi ise Türkiye ve AB Arasında Şehir Eşleştirme Projesi kapsamında bir pilot belediyede yürütülen projedir. İstihdam İçin Eğitim ve Koordinasyon Projesi ise engelli bireyleri iş piyasasına kazandırmak amaçlı yürütülen bir projedir.

TBB'nin bölgesel ekonomik dirençlilik oluşturma sürecinde sunmuş olduğu hizmetler belediyelere katkısı açısından değerlendirildiğinde; 'eğitim faaliyetleri' en fazla katkı sunduğu kategori

olmakla birlikte bunu ‘deneyim paylaşımı’ takip etmiştir. TBB bu alanda belediyelere en az ‘danışmalık hizmetleri’ ve ‘maddi destek’ kategorilerinde katkı sağlamıştır.

e. TBB’de sunulan hizmetlerin afet dirençliliği oluşturma sürecine etkisi

TBB’nin afet dirençliliğine ilişkin sunmuş olduğu hizmetlerin 2020 ve 2021 yıllarında yoğunlaştığı görülmektedir. Dünya genelinde yaşanan Covid-19 Pandemisi bu yoğunlaşmanın nedeni olmakla birlikte özellikle 2021 yılında içeriği pandemi olan birçok konferans, kongre, sempozyum, çalıştay düzenlenmiş, bunların birçoğuna TBB öncülük etmiştir. 2015-2019 yılları arası afet çalışmaları daha çok iklim değişikliği, yangın, deprem ve su konularına yönelik olmuştur. 2010-2015 yılları arasında ise afet alanına ilişkin hizmetler oldukça sınırlı sayıda olup bunların birçoğunu da eğitim hizmetleri oluşturmuştur. TBB’nin bu alanda yıllar içerisinde değişmeden devam eden hizmeti itfaiye, afet ve acil yardım eğitimleridir. Belediye akademisi tarafından hizmet içi eğitim, ülke genelinde eğitim ve çeşitli belediye personellerine verilen eğitimler şeklinde sunulmuştur. Yine bu alanda çeşitli nedenler ile belediyelere tahsis edilen araç ve ekipmanlar da sürekli devam eden hizmetlerden sayılabilir. 2011 yılı Ekim ayı Encümen toplantısında TBB, Türkiye’de meydana gelen afetler sonrasında afetlere hazırlıklı olmak ve bunun için belediyeler arası yardımlaşma farkındalığını artırmak, etkin koordinasyon sağlamak amaçlı Belediyeler Afet Koordinasyon Merkezi (Bel-Kom) kurulmasına karar vermiştir. Bu amaçla çeşitli belediyeler ziyaret edilmiş ve görüşmeler yapılmıştır fakat daha sonraki yıllarda faaliyet raporları incelendiğinde böyle bir merkeze rastlanmamıştır. Kurulması amaçlanan böyle bir merkezin yürüteceği faaliyetler afet çalışmaları açısından önemli bir işleve sahip olacakken TBB tarafından sürdürülebilirliği sağlanamamıştır.

Tablo 5. TBB Tarafından Afet Dirençliliği Alanına İlişkin Hizmetler ve Bu Hizmetlerin Afet Dirençliliği Oluşturma Sürecinde Belediyelere Sağladığı Katkıların Beş Kategoriye Göre Dağılımı

TBB Tarafından Afet Dirençliliği Alanına İlişkin Sunulan Hizmetler	Hizmetlerin Belediyelere Sağladığı Katkılar				
	Lobicilik faaliyetleri	Eğitim faaliyetleri	Danışmalık hizmetleri	Maddi destek	Deneyim paylaşımı
Reslog Projesi	✓	✓			✓
Sürdürülebilir Kalkınma Amaçları	✓	✓			✓
Afete Hazır Türkiye Bilinçlendirme ve Eğitim Projesi	✓	✓	✓		✓
TBB ve BM-Habitat Arasında İş Birliği Protokolü		✓			✓
Yerel Yönetim Reformuna Destek Projesi (LAR III)	✓	✓			✓
Çocuk Dostu Kentler Programı IV		✓			✓
Yerel Finansal Kapasite Geliştirme Teknik Yardım Projesi		✓	✓		✓
UCLG Görev Gücü-Afet Koordinasyon Birimi	✓				✓
Afet dirençliliği alanına ilişkin çeşitli toplantı, kongre, seminer ve çalıştaylar	✓	✓			✓
Afet dirençliliği alanına ilişkin incelenen ve görüş bildirilen mevzuat çalışmaları	✓		✓		
Afet dirençliliği alanına ilişkin yapılan eğitimler		✓			✓
Araç ve Ekipman Desteği				✓	

Kaynak: Çalışmanın yazarları tarafından oluşturulmuştur.

TBB’nin afet dirençliliğine ilişkin sunmuş olduğu hizmetlerin 2020 ve 2021 yıllarında yoğunlaştığı görülmektedir. Dünya genelinde yaşanan Covid-19 Pandemisi bu yoğunlaşmanın nedeni olmakla birlikte özellikle 2021 yılında içeriği pandemi olan birçok konferans, kongre, sempozyum, çalıştay düzenlenmiş bunların bir çoğuna TBB öncülük etmiştir. 2015-2019 yılları arası afet çalışmaları

daha çok iklim değişikliği, yangın, deprem ve su konularına yönelik olmuştur. 2010-2015 yılları arasında ise afet alanına ilişkin hizmetler oldukça sınırlı sayıda olup bunların birçoğunu da eğitim hizmetleri oluşturmuştur. TBB'nin bu alanda yıllar içerisinde değişmeden devam eden hizmeti itfaiye, afet ve acil yardım eğitimleridir; belediye akademisi tarafından hizmet içi eğitim, ülke genelinde eğitim ve çeşitli belediye personellerine verilen eğitimler şeklinde sunulmuştur. Yine bu alanda çeşitli nedenler ile belediyelere tahsis edilen araç ve ekipmanlar da sürekli devam eden hizmetlerden sayılabilir. 2011 yılı Ekim ayı Encümen toplantısında TBB, Türkiye'de meydana gelen afetler sonrasında afetlere hazırlıklı olmak ve bunun için belediyeler arası yardımlaşma farkındalığını artırmak, etkin koordinasyon sağlamak amaçlı Belediyeler Afet Koordinasyon Merkezi (Bel-Kom) kurulmasına karar vermiştir. Bu amaçla çeşitli belediyeler ziyaret edilmiş ve görüşmeler yapılmıştır fakat daha sonraki yıllarda faaliyet raporları incelendiğinde böyle bir merkeze rastlanmamıştır. Kurulması amaçlanan böyle bir merkezin yürüteceği faaliyetler afet çalışmaları açısından önemli bir işleve sahip olacakken TBB tarafından sürdürülebilirliği sağlanamamıştır.

2021 yılı itibarı ile birliğin afet dirençliliğine ilişkin halen yürüttüğü 6 proje bulunmaktadır. Bunlardan 'Afete Hazır Türkiye Bilinçlendirme ve Eğitim Projesi' sadece afet dirençliliğine ilişkin olup diğerleri farklı konular yanında afet konusunu da içermektedir. Afete Hazır Türkiye ve Bilinçlendirme ve Eğitim Projesi, belediyelerin, bağlı idarelerin, belediye şirketlerinin yönetici, teknik ve idari personeline eğitimler verilmesi ile yerel yönetimlerin afete her durumda hazırlıklı olmalarının sağlanması amacıyla İç İşleri Bakanlığı, AFAD Başkanlığı, TBB arasında imzalanan iş birliği protokolüdür. Reslog Projesi, Sürdürülebilir Kalkınma Amaçları, TBB ve BM-Habitat arasında İş Birliği Protokolü, Yerel Yönetim Reformuna Destek Projesi (LAR III), Çocuk Dostu Kentler Programı IV, Yerel Finansal Kapasite Geliştirme Teknik Yardım Projeleri uluslararası boyutta aktörler ile ortaklık kurularak yürütülen içeriğinde afet çalışmaları alt başlıklarının da olduğu projelerdir.

Afet risklerini yönetebilmek, afet riskleri ile etkili mücadele edebilmek için öncelikli eylemlerden biri de afeti anlamaktır. Afet dirençliliği oluşturma sürecinde TBB'nin yürüttüğü 'eğitim faaliyetleri'nin afet farkındalığı yaratma, afetlere hazırlıklı olma bağlamında belediyelere sağladığı katkılar açısından birinci sırada olması bu durumu destekler niteliktedir. Önceki tecrübelerden yararlanılarak daha iyiye ulaşma amacıyla TBB'nin yürüttüğü belediyeler arası 'deneyim paylaşımı' hizmetleri, belediyelere sağlanan katkılarda ikinci sırada oransal büyüklük göstermiştir. TBB yürüttüğü projeler ve düzenlediği toplantılar ile sadece eğitim amacını gerçekleştirilmekte aynı zamanda bu faaliyetler aracılığı ile merkezden yerele çeşitli kademedeki yöneticileri ve ilgili kişileri de bir araya getirmektedir. Böylece afet alanına ilişkin yereldeki sorunların üst düzey birimlere, sorunu yaşayan ilk kademe yönetimler tarafından aktarılmasına aracılık etmekte, kendi kurumsal kimliği ile de bu sorunların çözümüne yönelik lobicilik faaliyetleri gerçekleştirmektedir. Bu nedenle 'lobicilik faaliyetleri' kategorisi belediyelere sağlanan katkılar açısından üçüncü sırada oransal büyüklük göstermiştir. Afet dirençliliği oluşturma sürecinde 'danışmanlık hizmetleri' ve 'maddi destek' kategorileri TBB'nin belediyelere en az oranda katkı sağladığı alanlar olmuştur.

f. TBB'de sunulan hizmetlerin kentsel altyapı dirençliliği oluşturma sürecine etkisi

Kentsel altyapı hizmetleri teknik altyapı, ulaşım altyapısı, beşeri altyapı, yeşil altyapı hizmetleri gibi birçok kavramı içinde barındıran geniş bir anlama sahiptir. Bu hizmetlerin sunumu sadece yerel yönetimlerin sorumluluğunda olmayan çok paydaşlı bir yapı içerisinde çeşitli teknik bilgi ve deneyim gerektiren özelliklere sahiptir. Çalışma kapsamında kentsel altyapı hizmetleri belediye hizmet sunumlarını doğrudan etkileyen atıksu ve kanalizasyon, içme suyu temini ve dağıtımı, katı atık toplama ve arıtma, kent içi ulaşım ve toplu taşıma, haberleşme ve telekomünikasyon hizmetlerini içerek şekilde sınıflandırmaya tabi tutulmuştur.

Tablo 6. TBB Tarafından Kentsel Altyapı Dirençlilik Alanına İlişkin Hizmetler ve Bu Hizmetlerin Kentsel Altyapı Dirençliliği Oluşturma Sürecinde Belediyelere Sağladığı Katkıların Beş Kategoriye Göre Dağılımı

TBB tarafından Kentsel Altyapı Dirençliliği Alanına İlişkin Sunulan Hizmetler	Hizmetlerin Belediyelere Sağladığı Katkılar				
	Lobicilik faaliyetleri	Eğitim faaliyetleri	Danışmanlık hizmetleri	Maddi destek	Deneyim paylaşımı
Sürdürülebilir Kalkınma Amaçları	✓	✓			✓
Avrupa Hareketlilik Haftası Etkinlikleri		✓			✓
Yerel Yönetim Reformuna Destek Projesi (LAR III)	✓	✓	✓		
Değer Yaratmak İçin Akıllı Şehirler Faaliyetleri		✓			✓
Kentsel Altyapı alanına ilişkin çeşitli toplantı, kongre, seminer ve çalıştaylar	✓	✓	✓		✓
Belediyelerin sorunları ve Çözüm Önerilerine Yönelik Faaliyetler	✓				
Kentsel Altyapı alanına ilişkin incelenen ve görüş bildirilen mevzuat çalışmaları	✓		✓		
Afet İklim değişikliği alanına ilişkin yapılan yayınlar eğitimler		✓			✓
Araç ve Ekipman Desteği				✓	

Kaynak: Çalışmanın yazarları tarafından oluşturulmuştur.

TBB'nin doğrudan kentsel altyapı alanına ilişkin gerçekleştirmiş olduğu proje veya program bulunmamaktadır. Sürdürülebilir Kalkınma Amaçları, Avrupa Hareketlilik Haftası Programı, LAR III, Akıllı Şehirler Programı birçok kentsel hizmeti içine alan programlardır. Bu programlarda yer alan başlıklar içinde kentsel altyapı hizmetlerine dahil edilebilecek hizmetlerde bulunmaktadır. Örneğin 'Sürdürülebilir Kalkınma Amaçları' kentlerin ve insan yerleşimlerinin güvenli, kapsayıcı, dirençli ve sürdürülebilir kılınması için yürütülmektedir. Bu kapsamda temiz su, erişilebilir enerji, sanayi, inovasyon ve alt yapı başlıkları altında başlatılan kampanyalara TBB destek vermiştir. 'Avrupa Hareketlilik Haftası' etkinlikleri kapsamında TBB, kentlerde çalıştaylar, konferanslar ve seminerler düzenleyerek belediyeleri sürdürülebilir ulaşım tedbirleri almaya teşvik etmiştir. Yine TBB tarafından LAR III projesi kapsamında büyükşehir belediyelerinin ve ilçe belediyelerinin bütçelerinin %10 oranını kırsal alanlardaki altyapı işleri için kullanılmasını sağlamak amaçlı hizmet standartları geliştirilmiştir. 'Değer Yaratmak İçin Akıllı Şehirler Faaliyetleri' katılımcı, güvenilir, temiz, sağlıklı, konforlu yaşam alanları sunan kentler oluşturmak amaçlı gerçekleştirilen faaliyetler bütünü olup TBB belediyelerin hayata geçireceği akıllı şehir çalışmalarına destek vermekte ve bu bağlamda hazırlamış olduğu yıllık raporlar ile dünyadaki iyi uygulama örneklerini belediyelere sunmaktadır.

TBB'nin bu alanda sunmuş olduğu hizmetlere yıllar içerisinde bakıldığında daha çok kongre, toplantı, seminer, çalıştay, sempozyum, fuar gibi etkinlikler şeklinde gerçekleştiği görülmektedir. Buna kentsel altyapı çalışmalarının yüksek maliyet, ileri teknik gerektirmesi ve altyapı çalışmalarının daha çok merkezi yönetim ağırlıklı sunulmasının neden olduğu söylenebilir. TBB bu alanda daha çok belediyelere eğitimler verilmesi, belediyelerin bu alanda yaşadığı sorunların ve çözüm önerilerinin gerekli makamlara iletilmesi şeklinde lobicilik faaliyetleri gerçekleştirmiştir. Her alanda olduğu gibi bu alanda da TBB 'belediye akademisi' tarafından birçok eğitimler düzenlemiştir. Akıllı Ulaşım Sistemleri Uygulamalarına ilişkin belediyeleri bilgilendirmek amaçlı Ulaştırma ve Altyapı Bakanlığı iş birliğinde 11 farklı konuda belediye personeline eğitimler verilmiştir. Yukarıdaki tabloda görüldüğü üzere TBB tarafından gerekli birimlere birçok konuda öneriler ulaştırılmış fakat önerilerin büyük kısmı yıllar içerisinde çözüm bulamadığından üst üste her yıl tekrar etmiştir. Örneğin, belediyelerin gelir getirmeyen altyapı yatırımları için yapılacak harcamalarda KDV oranının %18'den %1'e indirilmesi 2015 yılı itibarı ile TBB'nin gündemine alınmış fakat merkezi yönetim tarafından bu öneriye cevap verilmemiştir. Bunun yanında TBB gündemine alınan ve sonuçlanan önerilerde bulunmaktadır.

Örneğin, 2016, 2017 ve 2018 yıllarında üst üste ‘altyapı kazılarında harç alınması’ önerisi TBB tarafından gündeme getirilmiş ve bu öneri dikkate alınarak 7099 sayılı ‘Yatırım Ortamının İyileştirilmesi Amacıyla Bazı Kanunlarda Değişiklik Yapılmasına Dair Kanun’la çözüme kavuşturulmuş, 2464 sayılı ‘Belediye Gelirleri Kanunu’nun mükerrer 79. maddesinde altyapı kazı izni harcı düzenlenmiştir.

Kentsel altyapı hizmetleri sunulurken bu hizmetlerin büyük çoğunluğu aynı anda birden fazla birimin iş birliği çerçevesinde ve eş güdümlü yürütülmesini gerektirir. Bu bağlamda merkezi yönetim ve belediyeler arasında eş güdüm ve iş birliği sağlamakla görevli TBB, bu hizmetlerin sunumunda yetkili kişileri, kurumları ve birimleri ortak bir eğitim faaliyeti içinde bir araya getirerek hizmet sunumundaki eşgüdüm sorunlarını en aza indirmektedir. TBB’nin kentsel altyapı dirençliliği oluşturmada belediyelere sağladığı katkılardan ‘eğitim faaliyetleri’nin birinci sırada olması bu durumu destekler niteliktedir. ‘Lobicilik faaliyetleri’ kategorisinin belediyelere sağlanan katkılar açısından ikinci sırada olması kentsel altyapı hizmet politikalarının uygulanmasında belediyeler ve merkezi yönetim arasında görev alanı sorunlarının yaşanması ve bu sorunların çözümü noktasında TBB’nin aracı kurum niteliğinde hizmet vermesine bağlanabilir. TBB, yoğun olarak yürüttüğü kongre, seminer, toplantı ve çalıştay gibi faaliyetler ile çeşitli birimleri ve birim yöneticilerini bir araya getirmekte, belediyelere kendi aralarında bilgi alışverişi ve deneyim paylaşımı fırsatı sunmaktadır. Bu durum da ‘deneyim paylaşımı’ kategorisinin TBB’nin belediyelere sağladığı katkılar açısından üçüncü sırada yer almasına neden olmaktadır. TBB kentsel altyapı dirençliliği oluşturma sürecinde belediyelere en az ‘danışmanlık hizmetleri’ ve ‘maddi destek’ kategorilerinde katkı sağlamıştır.

g. TBB’de sunulan hizmetlerin göç dirençliliği oluşturma sürecine etkisi

TBB’nin göç alanına ilişkin hizmetleri 2015 yılına kadar oldukça kısıtlı olmakla birlikte 2015 sonrasında bu hizmetler yoğunlaşmaya başlamıştır. Bu duruma 2011 yılında Suriye’de başlayan iç savaş sonrası Suriyeli sığınmacıların Türkiye’ye giriş yapmaya başlamaları ve sonrasında yoğun göç alan kentlerde yaşanan kentsel ve sosyal sorunların artmasının neden olduğu söylenebilir. TBB’nin göç alanında yaptığı faaliyetler 2018 ve sonrası uluslararası boyutta artış göstermiştir. Suriye kaynaklı Türkiye’ye gelen göçmenler için Türkiye’nin jeopolitik konumu gereği hem yaşanacak hem de transit ülke olması bu artışın nedeni olarak gösterilebilir. TBB bu alana yönelik oldukça fazla kongre, toplantı, seminer ve çalıştay faaliyetleri gerçekleştirmiştir. Özellikle uluslararası alanda üyesi olduğu ulus üstü ağlar aracılığı ile birçok kongre ve toplantılara katılım sağlamış belediyeleri bu alanda temsil etmiştir.

Tablo 7. TBB Tarafından Göç Dirençliliği Alanına İlişkin Hizmetler ve Bu Hizmetlerin Göç Dirençliliği Oluşturma Sürecinde Belediyelere Sağladığı Katkıların Beş Kategoriye Göre Dağılımı

TBB Tarafından Göç Dirençliliği Alanına İlişkin Sunulan Hizmetler	Hizmetlerin Belediyelere Sağladığı Katkılar				
	Lobicilik faaliyetleri	Eğitim faaliyetleri	Danışmanlık hizmetleri	Maddi destek	Deneyim paylaşımı
Reslog Projesi	✓	✓			✓
Qudra 2 programı		✓		✓	✓
TBB Göç ve Uyum Merkezi	✓	✓	✓		✓
Göç Küresel Görev Gücü	✓				✓
Çocuk Dostu Kentler Programı IV	✓	✓	✓		
Türkiye-Almanya Bilgi Değişimi Projesi		✓			✓
İnsan Hakları Kentleri Projesi	✓				✓
Türk-İsveç Yerel Yönetimler Ortaklığı Programı	✓				
TBB tarafından düzenlenen kongre, toplantı, seminer, çalıştay vb. faaliyetler	✓	✓			✓
Sığınmacı barındıran belediyelerin mali yükü ile ilgili çözüm önerisi	✓				
Araç ve ekipman desteği				✓	

TBB Tarafından Göç Dirençliliği Alanına İlişkin Sunulan Hizmetler	Hizmetlerin Belediyelere Sağladığı Katkıları				
	Lobicilik faaliyetleri	Eğitim faaliyetleri	Danışmanlık hizmetleri	Maddi destek	Deneyim paylaşımı
Belediye Akademisi Tarafından Yürütülen Çeşitli Eğitimler		✓			

Kaynak: Çalışmanın yazarları tarafından oluşturulmuştur.

TBB tarafından göç alanına ilişkin sunulan hizmetlerden RESLOG Projesi, Qudra 2 Programı, Göç ve Uyum Merkezi ve Göç Küresel Görev Gücü'nün konusu sadece göç ve sosyal uyum politikalarına ilişkin iken diğer proje\program ve etkinlikler farklı konuların yanında göç konusunu da ele alan faaliyetlerdir. RESLOG Projesi, TBB'nin göç ve sığınmacı konularında başlattığı ilk kapsamlı projedir. Bu proje kapsamında 'Belediye Başkanları Göç Platformu' oluşturulmuş ve Suriyeli sığınmacılar temelinde sunulan kentsel hizmetlerden edinilen deneyimler ile göç politikalarına ilişkin bir politika belgesi ortaya konulmuştur. Qudra 2 Programı Suriyeli sığınmacıların yoğun olarak yer aldığı belediyelere hibe kaynağı sağlaması açısından diğer projelere göre farklılık göstermiştir. 2020 yılında TBB bünyesinde kurulan 'Göç ve Uyum Merkezi' ise göç çalışmalarına daha kurumsal bir yapı kazandırması açısından göç konusunun devam eden yıllarda birlik tarafından daha kapsamlı ele alınacağına göstergesi olmuştur. 'Göç Küresel Görev Gücü' ise göç alanına dair bu kurumsal yapının uluslararası boyutta ele alınmasının önünü açana bir yapılanma olmuştur.

Türkiye'de göç yönetiminin yapılandırılmasında merkezi kuruluşlar önemli rol oynamakta fakat uygulayıcı birimler yerel yönetimler olmaktadır. Yerel yönetimler göç yönetimine dair oluşabilecek sorunlar ile ilk karşılaşan birimlerdir. Bu nedenle göç dirençliliği oluşturmak için gerekli olan mevzuat değişikliklerini merkezi birimlerden talep ederek 'lobicilik faaliyetleri' yürüten TBB, göç politikalarının uygulayıcısı olan yerel yönetimlere en fazla bu alanda katkı sağlamıştır. Her bir eğitim faaliyeti aslında belediyeler için bir deneyim paylaşım fırsatı yarattığından TBB'nin 'eğitim hizmetleri' ve 'deneyim paylaşımı' kategorileri eşit oranda dağılım göstermişler ve ikinci sırayı almışlardır. TBB, 'maddi destek' kategorisi kapsamında her yıl sunduğu araç ekipman desteği ve bu alanda yürüttüğü Qudra 2 Türkiye Hibe Programı ile göç dirençliliği oluşturma sürecinde belediyelere üçüncü sırada katkı sağlamıştır 'Danışmanlık hizmetleri' TBB'nin göç dirençliliği oluşturma sürecinde belediyelere en az katkı sağladığı kategori olmuştur.

h. TBB'de sunulan hizmetlerin kurumsal dirençlilik oluşturma sürecine etkisi

TBB, belediyelerin kurumsal yapısını desteklemek, daha etkin ve verimli çalışmalarını sağlamak amacıyla eğitim, hukuki danışmanlık, lobicilik faaliyetleri gibi birçok alanda hizmet vermektedir. TBB'nin 2010-2021 yılları arası sunmuş olduğu hizmetlerin tümüne bakıldığında 'kurumsal kapasite geliştirme' alanının diğer hizmet alanlarına oranla tüm hizmetler içerisinde payının oldukça fazla olduğu görülmektedir. Özellikle bu alana ilişkin eğitim faaliyetleri yıllar içerisinde artarak devam etmiştir. Çalışma kapsamında kurumsallık belediyeler için incelendiğinden 'kurumsal kapasite' kavramı "belediyelerin sorumlu olduğu hizmetleri sunmasını sağlayacak finansal, fiziksel, insan ve bilgi kaynaklarını geliştirme, düzenleme ve yönetme yeteneği" olarak ele alınmıştır (Söylemez ve Şahin, 2019).

TBB'nin kurumsal dirençlilik alanında belediyeler ile ilgili yaptığı düzenlemelere bakıldığında ise belediyelerin finansal kaynaklarının artırılması yönünde yapılan düzenlemelerin oldukça fazla olduğu görülmektedir. Anayasanın 127. maddesinde "...mahalli idarelere görevleriyle orantılı gelir kaynağı sağlanacağı..." ibaresi bu düzenlemelerin TBB tarafından talep edilmesinin dayanağını oluşturmuştur. Birlik özellikle hemen hemen her yıl belediyelerin borç ve alacaklarının yeniden yapılandırılmasını sağlamış ve faaliyet raporlarında bunu belediyelerin hizmet sunumunda gelir kaynağı sıkıntısı yaşaması sonucu hizmet kalitesini düşürmemesi amaçlı gerçekleştirdiğini ifade etmiştir.

Birlik görev alanına giren konularda merkezi yönetim birim ve temsilcileri, kamu kurumları, belediye birlikleri, belediyeler, üniversiteler, sanayi odaları, özel sektör kuruluşları ile iş birliği çerçevesinde çeşitli kongre, toplantı, sempozyum, çalıştay, fuar gibi etkinlikler düzenlemekte ve bu iş

birlikleri ile farklı kentsel paydaşları bir araya getirmektedir. Mesleki becerinin artırılması, güncel mevzuatın tanıtılması, kişisel ve kurumsal gelişimin sağlanması, bilgi paylaşımı ile iyi uygulama örneklerinin yaygınlaştırılmasına yönelik olarak yürütülen bu etkinlik aynı zamanda diğer ülkelerdeki yerel yönetimler ve eş değer kuruluşlar ile ortak iş birlikleri yapılarak da gerçekleştirilmektedir. TBB, proje tanıtım toplantılarından eğitim ihtiyacı belirleme çalıştaylarına, kurumsal yapının işleyişi hakkında bilgilendirme sempozyumlarından çeşitli hizmet alanlarında bilgi ve deneyimi artırıcı kongrelere kadar pek çok alanda belediyelerin kurumsal kapasitelerinin geliştirilmesi için hizmet sunmuştur.

TBB 'Belediye Akademisi' kurumsal yapılanması altında zaman içerisinde farklılık gösteren eğitim ihtiyaçlarını karşılamak amaçlı her yıl çeşitli eğitim programları düzenlemiştir. Bu programlar hizmet içi eğitimler, yönetici personel eğitimleri, idari personel eğitimleri, belediye meclis üyeleri eğitimleri, teknik eğitimler, il ve ilçe belediyeleri eğitimleri, lisansüstü eğitimler ve belediye birlik eğitimleri modülleri şeklinde devam etmektedir.

Tablo 8. TBB Tarafından Kurumsal Dirençlilik Alanına İlişkin Hizmetler ve Bu Hizmetlerin Kurumsal Dirençlilik Oluşturma Sürecinde Belediyelere Sağladığı Katkıların Beş Kategoriye Göre Dağılımı

TBB Tarafından Kurumsal Dirençlilik Alanına İlişkin Sunulan Hizmetler	Hizmetlerin Belediyelere Sağladığı Katkılar				
	Lobicilik faaliyetleri	Eğitim faaliyetleri	Danışmalık hizmetleri	Maddi destek	Deneyim paylaşımı
Reslog Projesi	✓	✓			✓
LAR II ve LAR III	✓	✓	✓		✓
Belediyeler Kent Konseyleri ile Birlikte Çalışıyor Projesi		✓	✓		✓
Kardeş kent ilişkileri ve İş Birlikleri	✓	✓	✓		✓
Ufuk 2020		✓	✓		✓
Belediyeler Kent Konseyleri ile Birlikte Çalışıyor Projesi		✓	✓		✓
Türkiye-AB arasında Şehir Eşleştirme (Town Twinning) Projesi		✓		✓	✓
Yerel Yönetimler Etik Farkındalık Projesi		✓			✓
İnsan Kaynaklarının Geliştirilmesi Projesi		✓			✓
Kişisel ve Kurumsal Gelişim Projesi		✓	✓		✓
TUSENET- TUSELOG	✓	✓	✓	✓	✓
Belediyeler Avrupa Birliğine Hazırlanıyor Projesi		✓			✓
Belediyelere ile ilgili yapılan düzenlemeler	✓		✓	✓	
Belediyeler ile ilgili sorunlar ve çözüm önerileri	✓				
Belediye akademisi tarafından verilen çeşitli eğitimler		✓	✓		✓
TBB tarafından düzenlenen kongre, toplantı, seminer, fuar ve çalıştaylar		✓			✓

Kaynak: Çalışmanın yazarları tarafından oluşturulmuştur.

Tablo 8 incelendiğinde, TBB'nin kurumsal dirençlilik oluşturma sürecine ilişkin oldukça fazla proje yürüttüğü görülmektedir. Bu alana dair 2010 yılından itibaren önemli sayılabilecek projelerin başında Yerel Yönetişim Reformlarının Desteklenmesi Projeleri (LAR II-III), Belediye Ortaklık Ağları Projeleri (TUSENET- TUSELOG), Türkiye ve İstanbul Avrupa Birliğine Hazırlanıyor Projeleri, Kardeş Şehir İlişkileri ve İş Birlikleri Projeleri gelmektedir. TBB, 2017 yılından itibaren bu alana dair projelerinin sayılarını ve çeşitlerini artırmıştır. Özellikle belediyelerin kurumsal kapasitelerini geliştirmek amaçlı Kişisel ve Kurumsal Gelişim Projesi (2018), İnsan Kaynaklarının Geliştirilmesi Projesi (2019), Yerel Yönetimler Etik Farkındalık Geliştirme Projesi (2020), Ufuk 2020 ve Belediyeler Kent Konseyleri İle Birlikte Çalışıyor Projesi (2021) bu alanda etkin olan projelerdendir. 2019 yılından itibaren yürütülen RESLOG Projesi'nde ise yerel yönetimlerin planlama ve kentsel dirençlilik

kapasitelerinin artırılması hedeflendiğinden bu projede kurumsal dirençlilik oluşturma sürecini destekler niteliktedir.

TBB'nin kurumsal dirençlilik oluşturma sürecinde belediyelere sağladığı katkılardan 'eğitim faaliyetleri' ve 'deneyim paylaşımı' kategorileri eşit oranda birinci sırayı almıştır. 2010-2021 yılları arası bu alana dair sunulan hizmetler incelendiğinde hizmetlerin hemen hemen hepsi mutlaka bir eğitim faaliyeti içermektedir. Dirençli bir kurumsal yapı, koşullar değiştiğinde bile oluşabilecek yeni durumları ve şartları sistemin içine hızlıca dahil edebilen, sistemin işleyişini kesintiye uğratmadan yeni duruma uyum sağlayabilen bir yapıdır. Bu yapının oluşması öncelikle farkındalık ve nitelikli bilgi gerektirir. Bu bağlamda TBB sunduğu eğitim hizmetleri ile belediyelerin kurumsal yapılarını daha dirençli hale getirebilmektedir. Deneyim paylaşımı temelde bilgi alışverişi içerir ve eğitim faaliyetlerinin büyük çoğunluğu bu amacı kapsar. Örneğin daha önce yaşanmamış herhangi bir kriz anında, bu krizi yönetmekle sorumlu yerel yönetimin öncelikli olarak nasıl bir yol izleyeceği, daha önce krizi deneyimlemiş farklı bir yerel yönetim biriminden alacağı destekle daha kolay hale gelebilir. TBB'nin özellikle hukuki boyut olmak üzere gerçekleştirmiş olduğu 'danışmanlık hizmetleri' ise kurumsal dirençlilik oluşturma sürecinde belediyelere ikinci sırada katkı sağlamıştır. Belediyeler görev alanları içerisinde bazen mevzuatların uygulanması bazende hizmetlerin hukuka uygunluğu noktasında sorunlar yaşayabilmekte, bilgi eksikliği nedeniyle danışma ihtiyacı duyabilmektedirler. Belediyelerden gelen soruları cevaplamak, mevzuat uygulamalarını daha açıklayıcı bir biçimde belediyelere iletmek, mevzuat değişikliklerini belediyelere bildirmek gibi hizmetleri ile TBB kurumsal dirençlilik oluşturma sürecinde belediyelere destek olabilmektedir. Belediyelerin çıkarlarının korunması amaçlı TBB tarafından yapılan 'lobicilik faaliyetleri', kurumsal dirençlilik oluşturma sürecinde belediyelere üçüncü sırada katkı sağlamıştır. TBB gerçekleştirdiği lobicilik faaliyetleri ile belediyeler ve merkezi yönetim arasından aracı kuruluş niteliğinde hizmet vermektedir. TBB, belediyelerin kurumsal yapılarındaki sorunların çözüme kavuşturulması için ilgili makamlara iletmış olduğu çözüm önerileriyle belediyelere kurumsal dirençlilik oluşturma sürecinde destek olmaktadır. Genellikle her alanda olduğu gibi kurumsal dirençlilik alanında da TBB, 'maddi destek' kategorisi ile belediyelere en az oranda katkı sağlamıştır.

III.IV. Araştırma Bulgularının Genel Değerlendirmesi

Tablo 9. TBB'nin 2010-2021 Yılları Arası Sunduğu Hizmetlerin Yedi Kentsel Dirençlilik Alanına Göre Beş Kategoride Belediyelere Sunduğu Katkılar

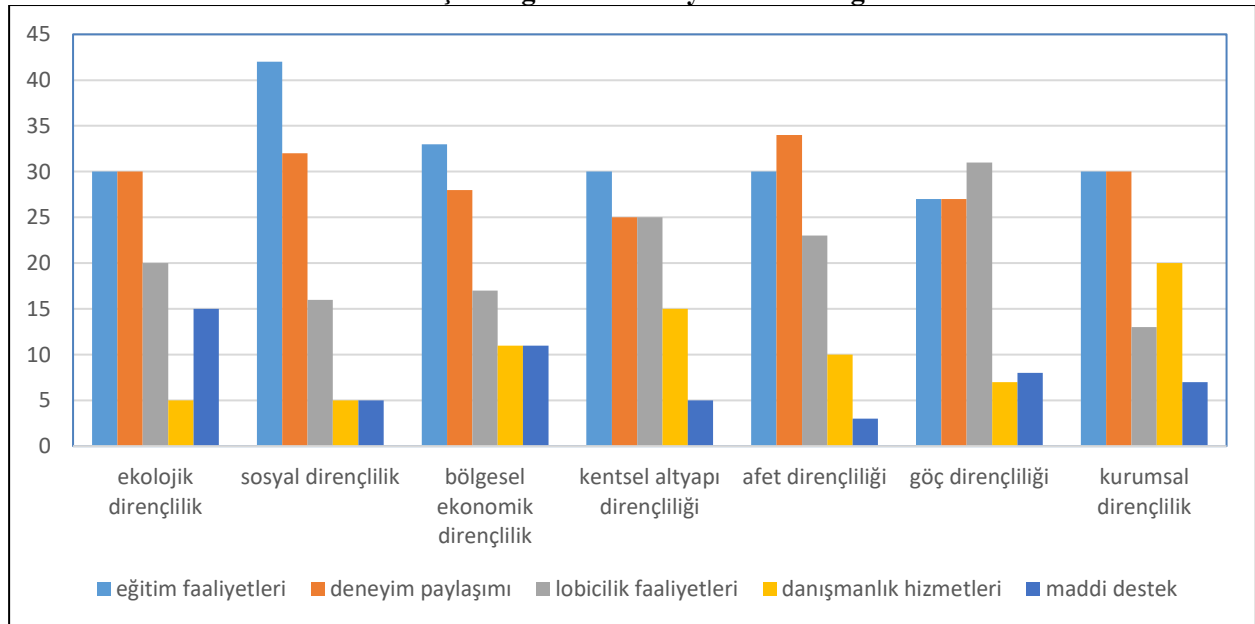

Kaynak: Çalışmanın yazarları tarafından oluşturulmuştur.

Tablo 9'a bakıldığında TBB'nin sunduğu hizmetlerin kentsel dirençlilik oluşturma sürecinde belediyelere sağladığı katkıların başında 'eğitim faaliyetleri' gelmektedir. Birlik, bünyesinde oluşturduğu 'Belediye Akademisi' aracılığıyla yıllık eğitim ihtiyacı analizleri sonucu elde edilen verilere göre eğitim programları düzenlemektedir. Bu eğitim programları çeşitli modüllerde hemen hemen her yıl öncelikli ihtiyaç alanlarına göre yeni eklemeler yapılarak, ana amacı belediyelerin hizmet kapasitelerini artırma olarak planlanmakta ve sunulmaktadır. Ekonomik, sosyal ve teknolojik gelişmeler sonucu artan ve çeşitlenen hizmet talebi karşısında belediyelerin büyük kısmı bilgi eksikliği nedeniyle çoğu zaman yetersiz kalmaktadır. Kentsel direnç oluşturma sürecini olumsuz etkileyen bu bilgi eksikliği sorununa TBB yürüttüğü eğitim faaliyetleri ile olumlu katkılar sunmaktadır. Kentsel dirençlilik alanlarının hemen hemen hepsinde TBB'nin yürüttüğü eğitim faaliyetlerinin en yüksek oranda seyretmesi bunu destekler niteliktedir. TBB'nin sunduğu hizmetlerin dirençlilik oluşturma sürecinde belediyelere sağladığı katkılardan oransal olarak ikinci sırayı 'deneyim paylaşımı' almıştır. TBB tarafından sunulan eğitim faaliyetleri altında düzenlenen kongre, toplantı, seminer gibi faaliyetler aynı zamanda katılımcılar için birer deneyim paylaşımı fırsatı sunduğundan bu kategoriler ilk iki sırayı almıştır. TBB bütün belediyelerin çatı kuruluşu niteliğinde olduğundan Türkiye'deki tüm belediyeler ile sürekli bir kurumsal iletişim halindedir. Türkiye'deki en küçük kapasiteli belediyeden en yüksek kapasiteli belediyeye kadar tüm belediyelerin sorunlarını merkezi yönetime aracı kuruluş niteliğinde ileten TBB, yapmış olduğu 'lobicilik faaliyetleri' ile belediyelere oransal olarak üçüncü sırada katkı sağlamıştır. TBB bünyesinde oluşturduğu destek hizmetleri, dış ilişkiler, eğitim, hukuk işleri müdürlüğü gibi birimler ile belediyelerin karşılaştıkları her türlü sorunda gerek mevzuat ve proje gerekse yerel hizmetler alanlarında belediyelere danışmanlık hizmetleri vermektedir. Belediyeler çeşitli iletişim yolları ile birliğe sorularını yöneltmekte, Birlik'te yasal mevzuat çerçevesinde soruların yanıtlanmasında belediyelere yardımcı olmaktadır. Bu amaçla gerçekleştirdiği tüm hizmetler 'danışmanlık hizmetleri' olarak TBB'nin belediyelere sağladığı katkılardan dördüncü sırada oransal büyüklük göstermiştir. Oransal değerlendirmede son sırada olan 'maddi destek' kategorisi TBB'nin belediyelere en az katkı sağladığı alan olmuştur. TBB'nin sunduğu hizmetlerin geneli değerlendirilirken maddi destek kategorisine ait hizmetler TBB'nin belediyelere direk sunduğu aynı ve nakdi yardımlar olarak analize alınmıştır. 'Herhangi bir yasal mevzuatın değiştirilmesine aracılık edilerek belediyelere sağlanan ek vergiler', 'belediyelerin uluslararası projelerde yer almasına aracılık edilerek proje kapsamında belediyelerin aldığı hibeler' vb. dolaylı parasal destek sağlayan hizmetler maddi destek kategorisinde değerlendirilmemiştir. Ayrıca birliğin yıllar içerisindeki gelir-gider bütçelerinden elde edilen verilere göre, gelirlerinin büyük çoğunluğunu kendi kurumsal kapasitesini geliştirme amaçlı harcadığı görülmüştür. Bu etmenler, TBB'nin Türkiye'deki diğer birliklere oranla daha fazla bir bütçeye sahip olmasına rağmen maddi destek kategorisinin belediyelere sağladığı katkılardan en az oranda olmasının nedenleri olarak yorumlanabilir.

SONUÇ

Yerele ait tüm aktörlerin ortak bir paydada, karşılıklı iletişim halinde ve iş birliği içinde hareket etmeleri kentsel dirençlilik oluşturma sürecine olumlu katkılar sunacağı açıktır. Kentsel dirençlilik yerel, ulusal ve uluslararası boyutların tümünü içeren bir özelliğe sahiptir. Bu nedenle yerel yönetimlerin kuracakları yerel iş birlikleri aynı zamanda ulus-üstü iş birliklerini de gerekli kılmaktadır. Kurulacak yerel iş birlikleri, tüm bilgi ve güce tek bir yerel aktörün sahip olmadığı durumlarda, karşılıklı çıkar ve gönüllülük esasına göre kurulduklarından, ortak çıkarların müzakere edilmesi, kaynakların değiştirilmesi, bölüştürülmesi, bilginin çoğaltılması, sorumluluğun paylaşılması noktalarında hem yerel hem ulusal boyutta yerel yönetimlere destek olmakta ve kentsel dirençliliği artırmaktadır.

Yerel iş birliği modeli olan belediye birlikleri kentsel dirençlilik oluşturma sürecinde, kurulma amaçları ve sağladıkları hizmetler bağlamında değerlendirildiğinde şu sonuçlar ortaya çıkmaktadır;

Belediye birlikleri, üyesi olan belediyelerle ortaklaşa bölgesel planlama stratejilerini hazırlar ve geliştirir. Innes ve Booher (2010: 9), geleneksel planlamada "görevlilerin kendi özerk kararlarını verme

ayrıcalığına ve yükümlülüğüne sahip oldukları varsayımıyla hareket etme eğiliminde oldukları” ve bu sürecin genellikle paydaşların katılım eşitliğini engellediğini belirtirler. İş birliğine dayalı planlamada ise mümkün olduğu kadar çok bilgi kaynağından (sosyal, ekolojik, teknolojik, vb.) yararlanıldığından nüfusun tüm kilit kesimleri doğrudan veya dolaylı olarak planlamaya dahil edilmektedir. Bu da daha fazla esnekliğe sahip planlama süreçleri ile gelecekteki bilinmeyen koşullara ve taleplere doğru ilerlemede mevcut seçeneklerin çeşitliliğini artırmakta, daha mümkün sonuçlar ve stratejiler (potansiyeller) içermektedir. Dirençli kentsel planlama, kentlerin hassas ağ bileşenlerinin değerlendirilmesini, bu bileşenlerin belirli etkileşimleri nasıl kolaylaştırdığını, nihai hedefe ulaşma yolunda bu belirli etkileşimlerin nasıl tasarlanması gerektiğini içerir. Bu noktada, herhangi bir belediyenin belirli bir bölgenin unsuru olduğu düşünüldüğünde, o belediye sadece kendine ait hizmet alanında yetkili ve alana hâkim durumdadır. Bölgesel planlama yapılırken o bölgeye ait her bir belediyenin ortak olduğu bir belediye birliğinin bölgenin genel sorunlarının çözümünde daha etkin olacağı açıktır.

Çevre sorunları sınır tanımamazlığı ile bilinmektedir. İklim değişikliğine bağlı oluşabilecek tüm sorunlar kentlerin dirençliliğini tehdit etmektedir. Hava kirliliği, su kirliliği, aşırı doğa olayları herhangi bir belediyenin sorunu olarak değerlendirilemez. Çevre sorunları karşısında belediyeler hem karşılıklı iletişim hem de bir dayanışma içerisinde hareket etmek zorundadırlar. Bireylerin sağlıklı bir çevrede yaşamalarına imkân verilmesi, toplumun çevre değerleri konusunda bilinçlendirilmesi, temiz çevre anlayışının geliştirilmesi, doğal afetlere karşı geleceğe yönelik alınması gereken önlemler belediyelerin hizmet alanlarına girmektedir. Fakat bu hizmetlerin sunulmasındaki iş yükleri tek bir belediyenin üstesinden gelebileceği hizmetler değildir. Çevre sorunlarının çözümünde benimsenen ilkelerin bütüncül bir yönetim anlayışıyla hayata geçirilmesi gerekmektedir. Tam da bu noktada belediye birlikleri gerek birliktelikten doğan güçlü kapasiteleri gerek eğitim ve bilinçlendirme alanında yaptığı faaliyetler gerekse çevre sorunlarının doğurduğu olumsuz sonuçların bertaraf edilmesinde üyesi olan belediyelerine destek olmaktadır. Yani birlikler, kentlerin iklim olayları karşısında dayanıklılığına hizmet etmekte, iklim değişikliği ile bağlantılı hasarların minimize edilmesini iş birliği yoluyla gerçekleştirebilmektedirler.

Teknolojinin hızla gelişmesiyle birlikte artık yerel hizmetler eski niteliğinde ve içeriğinde değildir. Toplumların artan refahı ile bireyler daha üstün standartlı hizmetleri talep etmektedirler. Belediyelerin çoğu artan bu hizmet talebi karşısında hem araç-gereç hem de uzman personel açısından yetersiz kalmaktadır. Belediyelerin kısıtlı bütçeleri göz önüne alındığında uzmanlık gerektiren bir hizmeti sağlama aşamasında bu konuda uzman farklı bir belediyeden destek alması kaçınılmaz görülmektedir. Teknolojinin gerisinde kalan bir kent yönetiminin kentsel direnci düşüreceği açıktır. Bunun yanında kentsel sistemlerin işlevselliğinin devamı için tüm teknolojik gelişmelerin kent yaşamına entegre edilmesi gerekmektedir. Birliklerin üyelerine verecekleri eğitim, bilgi alışverişi, danışmanlık gibi hizmetler ile belediyelerin üstesinden gelebilecekleri teknik hizmetlerde yerel halkın taleplerini karşılama açısından yardımcı olacaktır. Bu da dolaylı olarak kentsel direnci olumlu yönde etkileyecektir.

Kentsel direnç, geçmişten ders alan ve geleceğini ön gören kentler içerir. Geçmişte farklı belediyelerde yaşanmış sorunlar, afetler, acil durumlar ve krizlerle ilgili tecrübeler birlikler aracılığıyla bu sorunları henüz tecrübe etmemiş diğer belediyelerle paylaşılır. Böyle bir bilgi alışverişi kriz anlarında nelerin yapılması nelerin yapılmaması gerektiğinin önceden tespitini sağlar. Böylelikle de kent yönetimleri kriz anlarında kentsel sistemlerin çöküşünü engellemiş, en az hasarla hızlı bir toparlanma sağlamış olurlar.

Dirençli bir kent sorumlukların doğru dağıtıldığı bir organizasyon şeması içinde koordineli çalışma ve geniş istişare gerektirir. Bazı ortak yerel hizmetler birden fazla belediye yönetimini ilgilendirmekte, bu tür hizmetler için yapılacak yatırımlar bütüncül bir koordine gerektirmektedir. Dahası ortaklaşa yapıldığında daha ekonomik olan bu hizmetler, belediye yönetimleri tarafından bir araya gelinerek farklı bir örgüt oluşturmalarını gerektirecektir. Bölgesel ortak ihtiyaçlar diyebileceğimiz içme suyu, atık su, çöp toplama alanları gibi projelerin hazırlanması ve uygulanması aşamalarında belediye birliklerine önemli roller düşmektedir.

Belediye birlikleri, üye belediyelerin sosyal, kültürel, sanayi, turistik hizmetleri sağlamada merkezden, uluslararası veya mesleki kuruluşlardan mali, teknik yardım alabilmesi amacıyla çalışmalar yapmaktadırlar. Kentlerin ekonomik dirençliliğine etki eden etmenler arasında bölgesel ekonomik kalkınmanın sağlanması, bölgedeki sektörlerin rekabet gücünün artırılması, ekonomik şoklara yanıt verme kapasitesi gibi unsurlar yer almaktadır. Kalkınmanın sağlanmasında engel teşkil edecek sorunların çözümü için ekonomik stratejiler geliştirilirken deneyimli personel tedarikini sağlamada belediye birlikleri üyesi olan belediyelere destek olabilmektedir. Bunun yanında kentlerin doğal, kültürel varlıkları kentlere kendi özgünlüklerini kazandırdığı gibi muazzam bir ekonomik gelir kaynağı da olabilmektedir. Bu doğal ve kültürel varlıkların korunmasında ve geliştirilmesinde gerek merkezi yönetimden alacakları destekler gerekse bu alanda yetkili kuruluşlardan alınan yardımlar belediyeler için önemli bir kaynak oluşturmaktadır. Bu kaynaklara ulaşmak her zaman kolay değildir, burada da belediye birliklerine aracı kuruluşlar olarak önemli görevler düşmektedir. Herhangi bir ekonomik şoktan hızlıca toparlanmak güçlü bir ekonomi gerektirir ve maalesef ki her kent böyle bir ekonomik güce her zaman sahip değildir. Belediye birlikleri, şok anında, sonrasında, toparlanma sürecinde, kentsel sistemin sürekliliğinin sağlanmasında üyesi olan belediyelere hem araç hem personel hem de kaynak temin edebilmektedir.

Kentsel dirençliliğin artırılmasında belediye birliklerinin yarattığı imkanların TBB örneği üzerinden incelendiği bu araştırma kapsamında yerel yönetimlerin iş birlikçi uygulamaları, belediye birliklerinin yürüttüğü yerel iş birlikleri ve ulus ötesi iş birliklerinin kentsel dirençlilik sürecine etkisi bağlamında geliştirilen sorulara yönelik bulunan yanıtlar şunlardır;

- Kentsel dirençlilikte yerel yönetimlerin kuracakları iş birlikleri, yerele ait birden fazla aktörün olabildiğince ortak bir paydada, ortak sorunlar etrafında karşılıklı iletişim ve yardımlaşma içinde hareket etmesine olanak verdiğinden kentsel dirençliliği artıracaktır. TBB'nin sunmuş olduğu hizmetlerden 'eğitim faaliyetleri ve deneyim paylaşımı' kategorilerinin kentsel dirençlilik oluşturma sürecinde belediyelere sağladığı katkıların başında ilk iki sırada yer alması bu durumu destekler niteliktedir.
- Belediye birliklerinin iş birliği ile etkin yürüttüğü uygulamalar, belediyelerin sunması gereken bazı kamu hizmetlerini birlikte yürütmek, kentsel sorunların çözümünde belediyelerin tek başlarına yeterli olamadığı durumlarda belediyelere destek olmak, ortak menfaatler etrafında ortak çözüm yolları üretmek yönünde belediyelere sağladığı katkılarla kentsel dirençliliği artırmaktadır. Bu bağlamda, TBB'nin sunmuş olduğu hizmetlerden 'lobicilik faaliyetleri ve danışmanlık hizmetleri' kategorileri kentsel dirençlilik oluşturma sürecinde belediyelere sağladığı katkılar açısından değerlendirilebilir.
- Belediye birlikleri belediyelere nispeten daha geniş uluslararası ağlara sahip olduğundan, belediyeleri uluslararası platformlarda temsil ederek hem dünya belediyeleri ile karşılıklı iletişim kurarak iyi uygulama örneklerini yaygınlaştırma hem de uluslararası kuruluşlardan gerektiğinde proje desteği alma amacıyla oluşturacakları ulus üstü iş birlikleri ile kentsel dirençliliğin artırılmasına olanak sağlamaktadırlar. Bu durumda TBB'nin hizmetlerinden olan 'maddi destek' kategorisinin kentsel dirençlilik oluşturma sürecinde belediyelere sağladığı katkılardan birini oluşturmaktadır.

KAYNAKÇA

- Adger, W. N. (2000). Social and ecological resilience: Are they related? *Progress in Human Geography*, 24(3), 347-364.
- Adger, W. N., Kelly, P. M., Winkels, A., Huy, L. G. ve Locke, C. (2002). Migration, remittances, livelihood trajectories, and social resilience. *AMBIO: A Journal of the Human Environment*, 31(4), 358-366.

- Akbulut, Y. (2013). Verilerin analizi. K. A. Aşkı (Ed.), *Bilimsel araştırma yöntemleri içinde* (s. 95–118). Eskişehir: Anadolu Üniversitesi Yayınları.
- Aligica, P. D. ve Tarko, V. (2014). Institutional resilience and economic systems: Lessons from elinor ostrom's work. *Comparative Economic Studies*, 56(1), 52–76.
- Almedom, A. M. (2005). Resilience, hardiness, sense of coherence, and posttraumatic growth: All paths leading to light at the end of the tunnel. *Journal of Loss and Trauma*, 10(3), 253–265.
- Altay Kaya, D. (2021). Zorunlu göç ve dayanıklılık planlaması: türkiye'nin suriye zorunlu göçü deneyimi. *Metu Journal Of The Faculty Of Architecture*, 38(2), 115-143.
- Arikboğa, Ü. (2020). Hizmet içi eğitim ve belediye birliklerinin rolü. *Aksaray Üniversitesi İktisadi ve İdari Bilimler Fakültesi Dergisi*, 12(1), 55–68.
- Atılğan, B. (2016). *Yerel yönetim birliklerinin yeniden yapılandırılması üzerine bir çözümleme*. (Doktora Tezi). Ankara Üniversitesi Sosyal Bilimler Enstitüsü, Ankara.
- Attoh-Okine, N., Cooper, A. T. ve Mensah, S. A. (2009). Formulation of resilience index of urban infrastructure using belief functions. *IEEE Systems Journal*, 3(2), 147–153.
- Bahadur, A. ve Tanner, T. (2014). Transformational resilience thinking: Putting people, power and politics at the heart of urban climate resilience. *Environment and Urbanization*, 26(1), 200–214.
- Banaı, R. (2020). Pandemic and the planning of resilient cities and regions. *Cities*, 106(2020).
- Barin Cruz, L., Delgado, N. A. ve Gond, J. (2016). Institutional resilience in extreme operating environments: The role of institutional work. *Business & Society*, 55(7), 970–1016.
- Baydemir, O. (2007). Türkiye'de belediye birlikleri ve belediyelerin geleceği. Fransa ve Almanya örneğinde belediye birlikleri ve Türkiye. 1. Baskı içinde (83-93), *Konrad-Adenauer-Stiftung Yayını*, Ankara.
- Bıçakçioğlu, E. (2010). *Belediye birlikleri ve Türk Dünyası Belediyeler Birliği*. (Yüksek Lisans Tezi). Marmara Üniversitesi Sosyal Bilimler Enstitüsü, İstanbul.
- Bosher, L. ve Coaffee, J. (2008). International perspectives on urban resilience. proceedings of the institution of civil engineers. *Urban Design and Planning*, 161(4), 145-146.
- Canöz, K. (2014). Tutum oluşturma etkinliği olarak lobicilik. *Selçuk İletişim Dergisi*, 2(4), 21–29.
- Caughman, L. (2022). Characterization of partnerships and collaborations in us cities' urban resilience plans. *RAUSP Management Journal*, 57(4), 215-230.
- Coaffee J. ve Bosher L. (2008). Integrating counter-terrorist resilience into sustainability. *Proc ICE*, 161(2), 75–83.
- Coaffee, J. (2013). Towards next-generation urban resilience in planning practice: From securitization to integrated place making. *Planning Practice & Research*, 28(3), 323–339.
- Coaffee, J., Therrien, M., Chelleri, L., Henstra, D., Aldrich, D. P., Mitchell, C. L., ... Rigaud, E. (2018). Urban resilience implementation: A policy challenge and research agenda for the 21st century. *Journal of Contingencies and Crisis Management*, 26(3), 403–410.
- Coşkun Hepcan, Ç. (2022). Doğa temelli çözümler ve kentsel dirençlilik. *Çevre, Şehir ve İklim Dergisi*, 1(1), 19-40.
- Davoudi, S. (2012). Resilience: a bridging concept or a dead end?. *Planning Theory & Practice*, 13(2), 299-333.
- Ernstson, H., Leeuw, S., Redman, C. L., Meffert, D., Davis, G., Alfsen, C. ... Elmgvist, T. (2010). Urban transitions: On urban resilience and human-dominated ecosystems. *Ambio*, 39(8), 531–545.
- Ersavaş Kavanoz, S. (2021). Kentsel direnç planlamasında iş birliği. *Erciyes Üniversitesi İktisadi ve İdari Bilimler Fakültesi Dergisi*, 59, 374-390.
- Folke, C. (2006). The emergence of a perspective for social-ecological systems analysis. *Global Environmental Change*, 16, 253–267.
- Gunderson, L. H. (2000). Ecological resilience—in theory and application. *Annual Review of Ecology And Systematics*, 31(1), 425–439.
- Gücenme, Ü. (1986). İşletmeler için yönetim danışmanlık hizmeti. *Uludağ Üniversitesi İktisadi ve İdari Bilimler Fakültesi Dergisi*, 7(2), 95–102. Erişim adresi: https://acikerisim.uludag.edu.tr/bitstream/11452/20411/1/7_2_12.pdf
- Hatunoğlu M. ve Yeşil S. (2020). Bilgi paylaşımını etkileyen faktörlerin bilgi paylaşımı üzerine etkisi: Bir alan araştırması. *Uluslararası Toplum Araştırmaları Dergisi*, 16(27), 424–464.

- Hill, E., Wial, H. ve Wolman, H. (2008). Exploring regional economic resilience. *Institute Urban and Regional Development*, 2008(4), 1-22. Erişim adresi: <https://www.econstor.eu/bitstream/10419/59420/1/592859940.pdf>
- Holling, C. S. (1973). Resilience and stability of ecological systems. *Annual Review of Ecology and Systematics*, 4(1), 1-23.
- Innes, J. E. ve Booher, D. E. (2010). *Planning with complexity: An introduction to collaborative rationality for public policy*. Routledge. Erişim adresi: <https://www.taylorfrancis.com/books/mono/10.4324/9780203864302/planning-complexity-judith-innes-david-booher>
- Karataş, Z. (2015). Sosyal bilimlerde nitel araştırma yöntemleri. *Manevi Temelli Sosyal Hizmet Araştırmaları Dergisi*, 1(1), 62-80.
- Kimhi, S. ve Shamai, M. (2004). Community resilience and the impact of stress: Adult response to israel's withdrawal from lebanon. *Journal of Community Psychology*, 32(4), 439-451.
- Koçak, B. (2019). Yerel hizmetlerin sunumunda alternatif bir kurum: yerel yönetim birlikleri ve hukuki dayanakları. *Recep Tayyip Erdoğan Üniversitesi Sosyal Bilimler Dergisi* 5(10), 161-183.
- Lang, T. (2012). How do cities and regions adapt to socio-economic crisis? Towards an institutionalist approach to urban and regional resilience. *Raumforschung und Raumordnung*, 70(4), 285-291.
- MacKinnon, D. ve Derickson, D. C. (2013). From resilience to resourcefulness a critique of resilience policy and activism. *Progress in Human Geography*, 37(2), 253-270.
- Manyena, B., O'Brien, G., O'Keefe, P. ve Rose, J. (2011). Disaster resilience: A bounce back or bounce forward ability? *Local Environment: The International Journal of Justice and Sustainability*, 16(5), 417-424.
- Martin, R. ve Sunley, P. (2007). Complexity thinking and evolutionary economic geography. *Journal of Economic Geography*, 7(5), 573-601.
- McEvoy, D., Fünfgeld, H. ve Bosomworth, K. (2013). Resilience and climate change adaptation: The importance of framing. *Plan, Pract & Res*, 28(3), 280-293.
- Meerow, S., Newell, J. P. ve Stults, M. (2015). Defining urban resilience: A review. *Landscape and Urban Planning*, 147, 38-49.
- Özler, M. (2023). Afet riski bulunan yerlerde afete karşı dirençlilikte belediyelerin rolü. *Akademik İncelemeler Dergisi*, 420-442.
- Öztürk, N. K. ve Demirel, Ö. (2021). Çok paydaşlı iş birliği ve dirençli kent açısından Montreal şehri. *Ekonomi ve Yönetim Araştırmaları Dergisi*, 10(2), 24-44.
- Preston, V., Shields, J. ve Akbar, M. (2021). Migration and resilience in urban Canada: Why social resilience, why now? *Journal of International Migration and Integration*, 23, 1421-1441.
- Punch, K. F. (2005). *Sosyal araştırmalara giriş: Nicel ve nitel yaklaşımlar* (1. Baskı). Ankara: Siyasal Kitapevi.
- Saul, J. ve Landau, J. (2004). Facilitating family and community resilience in response to major disaster. F. Walsh ve M. McGoldrick (Ed.), *Living beyond loss: Death in the family* içinde (s. 285-309). New York: Norton.
- Shaker, R., Rybarczyk, G., Brown, C., Rapp, W. ve Alkins., S. (2019). Emphasizing Urban infrastructure resilience via scoping review and content analysis. *Urban Science*, 3(2), 44.
- Simmie J. ve Martin R. (2010). The economic resilience of regions: Towards an evolutionary approach. *Cambridge Journal of Regions, Economy and Society*, 3, 27-43.
- Söylemez, A. ve Şahin, A. (2019). Yerel yönetimlerde kurumsal kapasitenin ölçülmesi (Konya örneği). *Assam Uluslararası Hakemli Dergi* 13. *Uluslararası Kamu Yönetimi Sempozyumu*. Erişim adresi: <https://dergipark.org.tr/en/pub/assam/issue/48907/571803>
- Tuğaç, Ç. (2019). Kentsel dirençlilik perspektifinden yerel yönetimlerin görevleri ve sorumlulukları. *İdealkent*, 10(28), 984-1019.
- Tülek, B. ve Ersoy Mirici, M. (2019). Kentsel sistemlerde yeşil altyapı ve ekosistem hizmetleri. *Peyzaj*, 1(2), 1-11.
- Türkiye Belediyeler Birliği (TBB) (2021). *2021 Faaliyet Raporu*. Erişim adresi: <https://www.tbb.gov.tr>
- Türkoğlu, İ. (2015). Yerel yönetimlerin mali özerkliği. *Dicle Üniversitesi Hukuk Fakültesi Dergisi*, 17-18(26-27-28-29), 41-70. Erişim adresi: <https://dergipark.org.tr/en/pub/duhfd/issue/23027/246200>
- UNISDR (2009). 2009 United nations office for disaster reduction. *Terminology on disaster risk reduction*. Erişim adresi: <https://www.undrr.org/publication/2009-unisdr-terminology-disaster-risk-reduction>

- UNISDR (2013). Making cities resilient: Summary for policymakers. *A global snapshot of how local governments reduce disaster risk*. Eriřim adresi: www.unisdr.org/files/33059_33059finalprintversionexecutivesu.pdf
- Varol, N. ve Buluř Kırıkkaya, E. (2017). Afetler karřısında toplum dirençliliđi. *Resilience*, 1(1), 1-9.
- Walker, B. ve Salt, D. (2012). *Resilience thinking: Sustaining ecosystems and people in a changing World*. London: Island Press.
- Wang, L., Xue, X., Wang, Z. ve Zhang, L. (2018). A unified assessment approach for urban infrastructure sustainability and resilience. *Advances in Civil Engineering*, 2018(Özel Sayı), 1-20.
- Vale, L. J. (2014). The politics of resilient cities: whose resilience and whose city?. *Building Research & Information*, 42: 2, 191-201.
- Zeren, H. E. ve Aktulun, E. (2018). Yönetiřim çerçevesinde ortaklıklar ve belediyelerin kardeř kent iliřkileri: ankara büyükşehir belediyesi örneđi. *ASSAM Uluslararası Hakemli Dergi*, 5(11), 1-14.

Etik Beyanı : Bu çalışmanın tüm hazırlanma süreçlerinde etik kurallara uyulduđunu yazarlar beyan eder. Aksi bir durumun tespiti halinde ÖHÜİBF Dergisinin hiçbir sorumluluđu olmayıp, tüm sorumluluk çalışmanın yazar(lar)ına aittir.

Yazar Katkıları : Yazarlar eşit oranda katkı sunmuşlardır.

Çıkar Beyanı : Yazarlar arasında çıkar çatışması yoktur.

Teşekkür : Yayın sürecinde katkısı olan hakemlere ve editör kuruluna teşekkür ederiz.

Ethics Statement : The authors declare that ethical rules are followed in all preparation processes of this study. In case of detection of a contrary situation, ÖHÜİBF Journal does not have any responsibility and all responsibility belongs to the author (s) of the study.

Author Contributions : The authors contributed equally.

Conflict of Interest : There is no conflict of interest between the authors.

Acknowledgement : We thank the referees and editorial board who contributed to the publishing process.



FİRMALARIN PAZARLAMA, SATIŞ VE DAĞITIM GİDERLERİNİN FİNANSAL PERFORMANSA ETKİSİ: BIST TOPTAN VE PERAKENDE SEKTÖRÜ ÜZERİNE BİR ARAŞTIRMA

Filiz ÖZSAHİN KOÇ ¹

Seren AYDINGÜLÜ SAKALSIZ ²

Öz

Literatürde pazarlama, satış ve dağıtım giderleri ile net satışlar tutarı ve karlılık arasında pozitif yönlü bir ilişki olduğu yönünde araştırmalar bulunmaktadır. Bu çalışmada BIST Toptan ve Perakende Sektöründe listelenen firmaların pazarlama, satış ve dağıtım giderleri ile finansal performansları arasındaki ilişkiyi incelemek amaçlanmaktadır. Bu kapsamda, BIST Toptan ve Perakende Sektöründe listelenen 14 firmanın 2018-2022 yıllarına ilişkin veriler "panel veri analizi" yöntemiyle incelenmiştir. Çalışma neticesinde Toptan ve Perakende Sektöründe listelenen firmaların pazarlama, satış ve dağıtım giderlerinin aktif karlılık, satışların büyüme yüzdesi ve net kâr marjı üzerinde anlamlı bir etkisi olmadığı bulgusu elde edilmiştir. Kaldıraç değişkeninin aktif karlılık, satışların büyüme yüzdesi ve net kâr marjı üzerinde anlamlı bir etkisi varken büyüklük değişkeninin ise anlamlı bir etkisi bulunmadığı tespit edilmiştir.

Anahtar Kelimeler : Finansal Performans, Pazarlama, Satış ve Dağıtım Giderleri, Panel Veri Analizi.

JEL Sınıflandırılması : M41, M40, Q56.

¹ Dr. Öğr. Üyesi, Nevşehir Hacı Bektaş Veli Üniversitesi İktisadi ve İdari Bilimler Fakültesi, filiz.ozsahin@nevsehir.edu.tr, ORCID: 0000-0002-0211-869X

² Arş. Gör. Dr., Kahramanmaraş Sütçü İmam Üniversitesi İktisadi ve İdari Bilimler Fakültesi, serenaydingulu23@gmail.com, ORCID: 0000-0001-7452-311X

Atıf/Citation (APA 6):

Özşahin-Koç, F., & Aydingülü-Sakalsız, S. (2024). Firmaların pazarlama, satış ve dağıtım giderlerinin toptan finansal performansa etkisi: BIST toptan ve perakende sektörü üzerine bir araştırma. *Ömer Halisdemir Üniversitesi İktisadi ve İdari Bilimler Fakültesi Dergisi*, 17(4), 884-900. <http://doi.org/10.25287/ohuiibf.1449698>.

THE IMPACT OF COMPANIES' MARKETING, SALES AND DISTRIBUTION EXPENSES ON FINANCIAL PERFORMANCE: A RESEARCH ON BIST WHOLESALE AND RETAIL SECTOR

Abstract

There are studies in the literature that there is a positive relationship between marketing, sales and distribution expenses and net sales amount and profitability. This study purposes to examine the relationship between marketing, sales and distribution expenses and financial performances of companies listed in the BIST Wholesale and Retail Sector. In this regard, data for the years 2018-2022 of 14 companies listed in the BIST Wholesale and Retail Sector were examined using "the panel data analysis" method. As a result of the research, it was found that the marketing, sales and distribution expenses of companies operating in the Wholesale and Retail Sector do not have a significant effect on active profitability, sales growth percentage and net profit margin. It is noted that the leverage has a significant impact on asset profitability, sales growth percentage and net profit margin, while the size variable has no significant effect.

Keywords : Financial Performance, Marketing, Sales and Distribution Expenses, Panel Data Analysis.

JEL Classification : M41, M40, Q56.

GİRİŞ

Muhasebe Sistemi Uygulama Genel Tebliği kapsamında uygulanagelen tekdüzen hesap planı çerçevesinde işletme fonksiyonları 630 Araştırma ve Geliştirme Giderleri, 631 Pazarlama, Satış ve Dağıtım Giderleri ve 632 Genel Yönetim Giderleri hesapları ile sınıflandırılmaktadır. Firmaların büyüme, karlılık ve süreklilik gibi temel hedeflerine ulaşabilmesi için işletme fonksiyonlarının etkin, verimli ve koordineli bir biçimde faaliyetlerini yerine getirmeleri son derece önemlidir. İşletme bir sistemdir ve bütünü oluşturan parçalardan oluşmaktadır. Dolayısıyla her bir işletme fonksiyonu temel amaca ulaşmada ayrı ayrı öneme sahiptir. Bu anlamda, işletmede gerçekleşen faaliyetler ve bu faaliyetler için katlanılan giderler ile işletmenin faaliyet karı arasında doğrudan bir ilişki mevcuttur. Bu bağlamda pazarlama, satış ve dağıtım³, araştırma geliştirme (Ar-Ge) ve genel yönetim giderlerinin işletmenin performansı üzerinde anlamlı yönde bir ilişki olduğuna dair bir sonraki paragrafta ayrıntılı bir şekilde belirtildiği gibi literatürde birçok çalışma bulunmaktadır. İşletmelerde gerçekleşen her faaliyetin bir maliyeti vardır ve bu maliyetin faaliyet karı üzerinde olumsuz anlamda bir etkisi bulunmaktadır. Ancak faaliyetlerin etkin ve verimli bir biçimde planlaması ve yönetiminin işletmenin finansal performansı üzerinde olumlu katkıları olabilir. Zira etkin bir Ar-Ge politika ve uygulamaları ile işletmeler rekabet avantajı sağlayarak karlılıklarını artırabilirler. Aynı şekilde etkin pazarlama, satış ve dağıtım stratejileri ile satış hasıllarını artırabilirler.

Ulusal ve uluslararası literatür incelendiğinde her bir işletme fonksiyonunun finansal performansa etkisini inceleyen çalışmalar bulunmaktadır. Zira Ar-Ge giderlerinin finansal performans üzerine etkisini inceleyen çalışmalar⁴; faaliyet giderlerinin finansal performans üzerine etkisini inceleyen çalışmalar⁵ ve çalışmanın literatür araştırması kısmında detaylı bir biçimde incelenen PSDG'nin finansal performans üzerine etkisini inceleyen çalışmalar⁶ bulunmaktadır. PSDG'nin

³ "Bundan sonra PSDG olarak ifade edilecektir."

⁴ "Akkaynak (2023); Yıldırım (2023); Kılıç (2020); Demir ve Güleç (2019); Aytekin ve Özçalık (2018); Çıtak ve İltaş (2017); Kocamış ve Güngör (2014); Karacaer, Aygün ve İç (2009) vb."

⁵ "Öndeş ve Lemet (2023); Yüksek ve Kısakürek (2023); Sakınç (2020); Yenisu (2020); Kayıhan ve Tepeli (2017) vb."

⁶ "Aslan ve Sığınç (2022); Eken İnan (2022); Sönmez ve Özkan Pir (2021); Aykut ve Yanık (2019); Büyükdag, Kaya ve Kitapçı (2019); Aynçay ve Kılıç (2018); Acar ve Temiz (2017); Hacıhasanoğlu, Kurtoğlu ve Temiz (2017); Geyikçi ve Mucan (2016); Öztürk ve Dülgeroğlu

finansal performans üzerine etkisini araştıran literatürdeki çalışmalar incelendiğinde bahse konu çalışmaların imalat, tekstil, gıda, içecek ve tütün, iletişim, sigortacılık, finans ve hizmet sektörlerinde gerçekleştirildiği belirlenmiştir. Araştırmanın yapıldığı dönemde⁷ Türkiye örnekleminde toptan ve perakende sektöründe PSDG'nin finansal performans üzerine etkisini araştıran bir çalışmaya rastlanılmamıştır. Dolayısıyla bu çalışma, Türkiye kapsamında BIST Toptan ve Perakende sektöründe faaliyette bulunan, firmaların PSDG'nin finansal performans üzerindeki etkisini araştırması bakımından literatüre katkı sağlamaktadır.

Ayrıca perakende sektörü rekabetin yoğun olarak hissedildiği sektörlerden biridir. Bu bağlamda artan rekabet ortamında yeni müşteriler kazanmak ve mevcut müşterilerini elinde tutmak için pazarlama faaliyetleri perakende sektörü açısından önemlidir. Çalışma kapsamında seçilen perakende sektörü pazarlama harcamalarının yüksek düzeyde gerçekleştiği sektörlerden birisi olmasından dolayı elde edilecek bulgular uygulayıcılar ve araştırmacılar için ayrıca önemlidir.

Bu çalışma ile firmaların PSDG ile finansal performansları arasında bir ilişki bulunup bulunmadığı ve bu ilişkinin hangi yönde olduğunu araştırmak amaçlanmaktadır. Bu kapsamda, PSDG, kaldıraç ve büyüklük değişkenlerinin ROA, Satışların Büyüme Yüzdesi (growth) ve Net Kar Marjı üzerine etkisi panel regresyon ile ele alınmıştır.

Çalışma, Türkiye örnekleminde BIST Toptan ve Perakende sektöründe faaliyette bulunan firmaların PSDG ve finansal performansları arasında nasıl bir ilişki bulunduğu ile ilgili bulguları ortaya koymasından önemlidir.

I.LİTERATÜR ARAŞTIRMASI

Ulusal ve uluslararası literatürde firmaların PSDG'nin finansal performans üzerindeki etkisini inceleyen çok sayıda çalışma bulunmaktadır. Bahse konu çalışmalar ve elde edilen bulgular şöyledir:

Aslan ve Sığınç (2022) tarafından yapılan çalışmada BIST İmalat Sanayiinde faaliyette bulunan 157 firmanın PSDG'nin firma karlılık ve büyüme performansına olan etkisi 2010-2020 yılları için panel veri analizi ile incelenmiştir. Çalışma sonucunda firmaların PSDG'nin aktif kâr marjı, satışlardaki büyüme, satış kâr marjı ve aktiflerdeki büyüme üzerinde negatif yönlü bir etkisi olduğu belirlenmiştir.

Eken İnan (2022) tarafından yapılan çalışmada BIST Tekstil Sektöründe faaliyette bulunan 10 firmanın PSDG'nin finansal performans üzerinde görece etkinlik düzeyi 2020-2021 yılları için veri zarflama analizi yöntemi ile araştırılmıştır. Analiz neticesinde 2020-2021 yılları için 4 firmanın tam etkinlik gösterdiği tespit edilmiştir. Ayrıca 2020 ile 2021 yıllarına ilişkin firmaların finansal performansları karşılaştırıldığında 3 firmanın finansal performansında bir önceki yıla göre azalma olduğu bulgusu elde edilmiştir.

Sönmez ve Özkan Pir (2021) tarafından yapılan çalışmada BIST Gıda, İçecek ve Tütün sektöründe faaliyette bulunan 18 firmanın reklam giderlerinin karlılık ve satışlardaki değişim üzerine etkisi 2011-2019 yılları için Sistem GMM analiz yöntemi ile incelenmiştir. Çalışma neticesinde reklam giderlerinin karlılık ve satışlardaki büyüme üzerine pozitif ve anlamlı bir etkisi olduğu gözlenmiştir.

(2016); Çıtak (2015); Çiftçi, Doğanay ve Gülşen (2010); Qureshi (2007); Conchar, Crask ve Zinkhan (2005); Gupta ve Zeithaml (2004); Yücel ve Kurt (2003); Paton ve Williams (1999); Brooksbank, Kirby ve Wright (1992)"

⁷ "2023 yılı Aralık ayı"

Aykut ve Yanık (2019) tarafından yapılan çalışmada mobil telekomünikasyon firmalarının PSDG'nin firma karlılığı üzerindeki etkisi araştırılmıştır. Çalışmada Turkcell ve Türk Telekom firmalarının 2011-2018 yılları için 31 dönemlik verileri (birinci ve üçüncü ara dönem verileri) regresyon analizi ile incelenmiştir. Çalışma sonucunda Turkcell firması için PSDG'nin karlılık üzerinde bir etkisi olmadığı, ancak Türk Telekom firması için PSDG'nin karlılık üzerinde etkisi olduğu bulgusu elde edilmiştir.

Büyükdag, Kaya ve Kitapçı (2019) tarafından yapılan çalışmada Türkiye'de sigortacılık sektöründe faaliyette bulunan Anadolu Hayat Emeklilik firmasının ve PSDG'nin firma performansına olan etkisi 2010-2018 yılları için zaman serileri analizi yöntemi ile incelenmiştir. Çalışma sonucunda PSDG'nin net kâr ve hisse başına kâr değişkenleri üzerinde anlamlı ve pozitif etkisi olduğu sonucuna ulaşılmıştır.

Ayrıçay ve Kılıç (2018) çalışmalarında BIST 100 Endeksindeki 42 firmanın 2005-2015 yılları için pazarlama yatırımlarının finansal performans üzerindeki etkisini incelemişlerdir. Çalışma neticesinde pazarlama yatırımlarının artmasının firma değerini ve performansını artıracığı tespit edilmiştir.

Acar ve Temiz (2017) çalışmalarında bankacılık sektöründeki PSDG'nin finansal performansa olan etkisini araştırmışlardır. Çalışmada Türkiye'deki bankaların 2007-2015 yılları için 35 dönemlik verileri dağıtılmış gecikme modeli ile ele alınmıştır. Çalışmada PSDG ile karlılık arasında anlamlı pozitif ilişki olduğu gözlenmiştir.

Hacıhasanoğlu, Kurtoğlu ve Temiz (2017) tarafından yapılan çalışmada BIST İmalat ve Hizmet sektörlerinde faaliyette bulunan firmaların PSDG'nin satış gelirleri üzerindeki etkisini 2005-2016 yılları için havuzlanmış veri regresyon yöntemiyle incelemişlerdir. Analizler neticesinde PSDG'nin satış gelirleri üzerinde anlamlı pozitif bir etkiye sahip olduğu gözlenmiştir.

Geyikçi ve Mucan (2016) tarafından yapılan çalışmada BIST ticaret ve hizmet sektöründe faaliyette bulunan 10 firmanın reklam giderlerinin finansal performansa etkisi 2009-2016 yılları için 29 dönemlik verileri panel veri regresyon analizi ile incelenmiştir. Çalışma sonucunda reklam giderlerinin net satışlar ve karlılık üzerinde önemli ölçüde bir etkisinin bulunduğu sonucuna ulaşılmıştır.

Öztürk ve Dülgeroğlu (2016) tarafından yapılan çalışmada PSDG'nin ve genel yönetim giderlerinin firma performansı üzerine olan etkisi incelenmiştir. Çalışmada BIST İmalat Sanayiinde faaliyette bulunan 44 firmanın 2007-2015 yılları için 33 dönemlik verileri panel veri regresyon analizi ile incelenmiştir. Çalışma sonucunda PSDG'si genel yönetim giderlerinden fazla olan firmalarda satış performansının daha yüksek olduğu tespit edilmiştir.

Çıtak (2015) çalışmasında BIST KOBİ Endeksindeki firmaların 2012-2013 yılları için pazarlama yatırımlarının finansal performans üzerine olan etkisi veri zarflama yöntemiyle incelenmiştir. Çalışma sonucunda BIST KOBİ Endeksinde yer alan firmaların pazarlama yatırımlarını artırarak faaliyetlerinde etkinliklerini artabilecekleri bulgusu elde edilmiştir.

Çiftçi, Doğanay ve Gülşen (2010) tarafından yapılan çalışmada PSDG ile firma performansı arasındaki ilişki araştırılmıştır. Çalışmada İMKB'de işlem gören 82 firmanın 2000-2008 yılları verisi panel veri analizi ile incelenmiştir. Çalışma neticesinde; firmaların PSDG, genel yönetim giderleri ve büyüklüğün firma performansı üzerine pozitif yönlü anlamlı bir etkisinin olduğu gözlenmiştir.

Qureshi (2007) tarafından yapılan çalışmada firmaların reklam harcamaları ile piyasa değeri arasındaki ilişki incelenmiştir. Çalışmada İngiltere'de LSE'de işlem gören finansal olmayan firmaların

1998-2003 yılları verisi analize tabi tutulmuştur. Çalışma neticesinde firmaların reklam harcamaları ile piyasa değeri arasında anlamlı pozitif yönlü bir ilişki olduğu sonucuna varılmıştır.

Conchar, Crask ve Zinkhan (2005) tarafından yapılan çalışmada ABD'deki firmaların PSDG'nin firma performansa olan etkisi 1985- 2004 yılları için en küçük kareler yöntemi ile incelenmiştir. Çalışmada PSDG'nin firma performans üzerinde anlamlı pozitif etkisinin bulunduğu belirlenmiştir.

Gupta ve Zeithaml (2004) çalışmalarında PSDG ile finansal performans arasındaki ilişki araştırılmıştır. Çalışmada müşteri değeri, müşteri tatmini ve müşteriyi elde tutma ölçütleri ile kârlılık arasında anlamlı pozitif ilişki olduğu gözlenmiştir.

Yücel ve Kurt (2003) çalışmalarında BIST 100 Endeksindeki firmaların 2001 yılı PSDG'nin işletme kârlılığı üzerine olan etkisi regresyon analizi ile incelemiştir. Çalışmada PSDG ile net kâr arasında negatif, faaliyet kârı ve satışlar arasında ise pozitif bir ilişki olduğu sonucuna varılmıştır.

Paton ve Williams (1999) tarafından yapılan çalışmada İngiltere'de faaliyet gösteren 325 firmanın PSDG'nin firma performansa olan etkisi 1990-1998 yılları için incelenmiştir. Analizler neticesinde PSDG'nin firmaların performansı üzerinde olumlu bir etkisi bulunduğu saptanmıştır.

Brooksbank, Kirby ve Wright (1992) tarafından yapılan çalışmada İngiltere'de faaliyet gösteren 231 firmanın PSDG ile firma performansı arasındaki ilişki anket yöntemiyle incelenmiştir. Çalışmada pazarlama faaliyetlerindeki iyileştirme ile firma performansı arasında pozitif ilişki olduğu saptanmıştır.

Yukardaki literatürün bir bütün olarak değerlendirilmesi sonucunda çalışmaların imalat, tekstil, gıda, içecek ve tütün, iletişim, sigortacılık, finans ve hizmet sektörlerinde gerçekleştirildiği belirlenmiştir. PSDG'nin firmaların finansal performansına olan etkisini inceleyen çalışmalarda genellikle panel veri analizi yönteminin kullanıldığı görülmektedir. Bununla birlikte veri zarflama analizi, Sistem GMM ve dağıtılmış gecikme modeli gibi yöntemlerle de PSDG'nin finansal performanslarına olan etkisinin incelendiği belirlenmiştir. Ulusal ve uluslararası çalışmaların çoğunda PSDG ve finansal performans arasında anlamlı pozitif ilişki bulunduğu gözlenmiştir. Ancak bazı çalışmalarda “Aslan ve Sığınç (2022); Eken İnan (2022); Aykut ve Yanık (2019); Yücel ve Kurt (2003); Abbott, Lawler ve Ling (1997); Duffy (1999)” aksi yönde tespitlerde yapıldığı görülmektedir.

II. VERİ VE YÖNTEM

Çalışmada incelenen veri seti BIST Toptan ve Perakende Sektöründe yer alan 14 firmanın 2018-2022 yıllarına ilişkin verilerinden oluşmaktadır. Firmalara yönelik veriler, firmaların Kamuyu Aydınlatma Platformu'nda ve web sitelerinde yayınladıkları faaliyet raporları, dipnot ve açıklamaları ile entegre raporlarından elde edilmiştir.

Araştırma döneminde⁸ BIST Toptan ve Perakende Sektöründe faaliyette bulunan 26 firma bulunmaktadır. Ancak 6 firmanın beş yıllık verilerine ulaşamamıştır. Ayrıca inceleme sırasında 6 firmada da PSDG'nin bulunmadığı belirlenmiştir. Bu bağlamda 14 firmanın verileri analize dahil edilmiştir. Bahse konu durum araştırmanın kısıtını meydana getirmektedir.

Çalışmanın değişkenleri ile ilgili bilgilere Tablo 1'de yer verilmiştir.

⁸ “2023 yılı Aralık ayı”

Tablo 1. Değişkenlere İlişkin Bilgiler

Değişkenin Kısaltması	Değişkenin Adı	Değişkenin Hesaplanması	Değişkenin Kaynağı
ROA %	Aktif Karlılığı	Net Kar / Toplam Aktif	Aslan ve Sığınç (2022); Acar ve Temiz (2017)
GROWTH	Satışlardaki Yıllık Değişim %	Mevcut Yılın Satış Gelirleri – Bir Önceki Yılın Satış Gelirleri / Bir Önceki Yılın Satış Gelirleri*100	Aslan ve Sığınç (2022); Sönmez ve Özkan Pır (2021)
NKM	Net Kar Marjı	Net Kar / Net Satışlar	Aslan ve Sığınç (2022); Sönmez ve Özkan Pır (2021)
PSDG	Pazarlama, Satış ve Dağıtım Giderleri	Ln (Pazarlama, Satış ve Dağıtım Giderleri)	Öztürk ve Dülgeroğlu (2016)
SIZE	-Büyüklik	Ln (Toplam Aktif)	Ayrıncay ve Kılıç (2018)
LEV %	Kaldıraç	Toplam Borç / Toplam Aktif	Aslan ve Sığınç (2022); Sönmez ve Özkan Pır (2021)

Araştırmaya ilişkin çalışma modeli Şekil 1’de⁹ sunulmuştur.

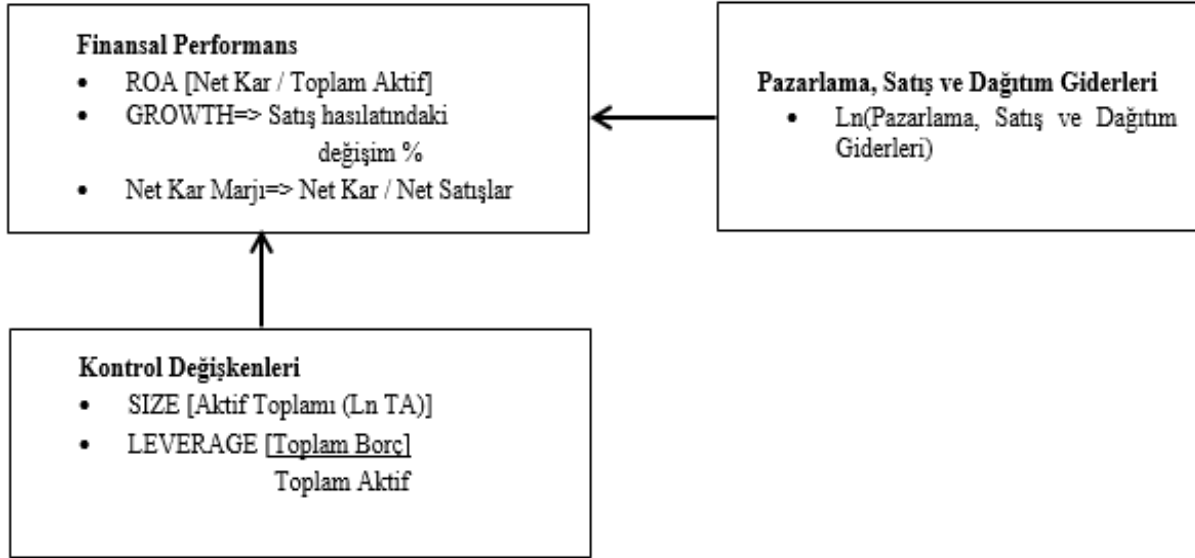

Şekil 1. Araştırma Modeli: Pazarlama, Satış ve Dağıtım Giderlerinin Finansal Performans Üzerine Etkisi

Araştırma kapsamında oluşturulan panel regresyon modelleri aşağıda sunulmaktadır.

$$ROA_{(i,t)} = \beta_0 + \beta_1(LnPSDG)_{(i,t)} + \beta_2(LnSIZE)_{(i,t)} + \beta_3(LEV)_{(i,t)} + \epsilon_t \quad (1)$$

$$GROWTH_{(i,t)} = \beta_0 + \beta_1(LnPSDG)_{(i,t)} + \beta_2(LnSIZE)_{(i,t)} + \beta_3(LEV)_{(i,t)} + \epsilon_t \quad (2)$$

$$NKM_{(i,t)} = \beta_0 + \beta_1(LnPSDG)_{(i,t)} + \beta_2(LnSIZE)_{(i,t)} + \beta_3(LEV)_{(i,t)} + \epsilon_t \quad (3)$$

⁹ “Özşahin Koç vd., (2023: 1291); Özşahin Koç ve Deran (2024: 85) tarafından yapılan çalışmalardan uyarlanmıştır.”

Model denklemlerinde “ $i = 1, 2, \dots, N$ firma sayısını (14 firma); $t = 1, 2, 3, \dots, T$ zaman dönemlerini (5 yıl -2018 ila 2022) ifade etmektedir. $N \times T$ ise veri setinde bulunan gözlem sayısı toplamını ($14 \times 5 = 70$) göstermektedir.” Nitekim çalışma kapsamında 14 firmanın 5 yıllık verisi incelenmiştir (Özşahin Koç ve Deran 2024: 86; Özşahin Koç vd., 2023: 1291).

Baltagi (2005), 15 yılın altında analiz edilen veri setleri ve “mikro panel veri setlerinde” “birim kök testinin” yapılmasının gerek olmadığını ifade etmektedir. Dolayısıyla bu çalışmada 5 yıla ait veri analiz edildiğinden dolayı “birim kök testleri” uygulanmamıştır (Özşahin Koç ve Deran 2024: 86).

III. BULGULAR

Çalışma değişkenlerine ilişkin özet istatistikler Tablo 2’de raporlanmıştır.

Tablo 2. Özet İstatistikler

Değişkenler	Ortalama	Standart Sapma	Minimum	Maksimum	Gözlem Sayısı
ROA (%)	0,07	0,14	-0,21	0,74	70
GROWTH	45,44	54,91	-78,91	265,43	
NKM	0,06	0,27	-0,71	1,67	
Ln PSDG	17,36	3,08	12,79	23,02	
SIZE	19,01	2,95	13,54	23,79	
LEV (%)	0,76	0,22	0,08	1,16	

Tablo 2’de bağımlı, bağımsız ve kontrol değişkenlerinin ortalamaları, standart sapmaları ile minimum ve maksimum değerlerine yer verilmiştir. Tabloda çalışma değişkenleri arasında standart sapmanın en yüksek satışların büyüme yüzdesinde, en düşük ise aktif karlılığında olduğu anlaşılmaktadır. Bununla birlikte ROA, Growth ve Net Kar Marjı değişkenlerinin ortalama değerlerinin standart sapmadan daha küçük bir değerde olmasından dolayı, ilgili serilerdeki değişkenliğin önemli olduğu ifade edilebilir.

Bağımsız ve kontrol değişkenlerine ilişkin korelasyon matrisi Tablo 3’teki gibidir.

Tablo 3. Bağımsız ve Kontrol Değişkenlerine İlişkin Korelasyon Matrisi

	ROA	GROWTH	NKM	Ln PSDG	SIZE	LEV
Ln PSDG	-0,22*	-0,01	-0,13	1		
SIZE	-0,17	-0,00	-0,05	0,96**	1	
LEV (%)	-0,44**	-0,20	-0,29	0,20	0,00	1

Not 1: ** $p < 0,01$; * $p < 0,05$ seviyesinde anlamlı
Not 2: Korelasyon Katsayısı 50 ve altı => zayıf, 50 ve üstü => güçlü [Nakip (2003: 322)]

Tablo 3 incelendiğinde PSDG ile ROA arasında negatif zayıf bir ilişki tespit edilmiştir. Bununla birlikte PSDG değişkeni ile Growth ve NKM değişkenleri arasında bir korelasyon olmadığı sonucuna ulaşılmıştır. Bu bağlamda PSDG’deki artışın Growth ve NKM’de bir artışa sebep olmadığı ifade edilebilir. Büyüklük değişkeninin PSDG ile pozitif güçlü bir korelasyona sahip olduğu görülmektedir.

Ancak büyüklük değişkeni ile ROA, Growth ve NKM değişkenleri arasında anlamlı bir ilişki bulunmadığı belirlenmiştir. Finansal Kaldıraç ile ROA arasında negatif zayıf bir ilişki bulunduğu anlaşılmaktadır. Korelasyon analizi sonuçlarına göre, kaldıraç ile Growth, NKM, PSDG ve büyüklük değişkeni arasında bir korelasyon olmadığı görülmektedir.

Çalışmada ilk olarak “çoklu doğrusal bağlantı sorununun” olup olmadığını belirlemek amacıyla her bir değişken için Varyans Şişirme Faktörü (VIF) değerleri hesaplanmıştır. Değişkenlere yönelik hesaplanan VIF değerleri Tablo 4’de rapor edilmiştir.

Tablo 4. Değişkenlere Yönelik Varyans Şişirme Faktörü (VIF) Değerleri

<i>Değişkenler</i>	<i>VIF</i>	<i>1/VIF</i>
ROA (%)	2,87	0.347
GROWTH	1,98	0.504
NKM	1,64	0.608
SIZE	1,08	0.92
LEV (%)	1,30	0.769
Ortalama VIF		1.78

Elde edilen bulgular neticesinde ortalama varyans şişirme faktörü değeri 1,78 olarak hesaplanmıştır. *Ortalama Varyans şişirme faktörü (VIF)* değerinin 10’dan küçük olması “Ortalama VIF = 1,78 <10” araştırma modelinde *çoklu doğrusal bağlantı problemi* olmadığı anlamına gelmektedir (Yerdelen Tatoğlu, 2020: 260; Özşahin Koç ve Deran 2024: 88).

Araştırmada modeller kapsamında *geleneksel statik panel veri analizlerinden Havuzlanmış EKK yönteminin* uygun olup olmadığını belirlemek için *birim ve/veya zaman etkileri lineer regresyon testi* ile ele alınmıştır. Bu kapsamda aşağıda yer alan hipotezler test edilmiştir¹⁰.

$H_0 =$ Birim ve/veya zaman etkisi yoktur.

$H_1 =$ Birim ve/veya zaman etkisi vardır.

Test sonuçlarına göre modelde birim ve/veya zaman etkileri varsa Havuzlanmış EKK uygulanmamaktadır.

Bu bağlamda her bir model kapsamında birim ve zaman etkisi için *Olabilirlik Oranı Testi (LR-Likelihood Ratio Test)* yapılmıştır. Modellere yönelik olabilirlik test istatistiği sonuçları Tablo 5’de rapor edilmiştir.

Tablo 5. Olabilirlik Oranı Test (LR) İstatistiği Sonuçları

	Model 1		Model 2		Model 3			
	Test İstatistiği Değeri	Olasılık Değeri	Test İstatistiği Değeri	Olasılık Değeri	Test İstatistiği Değeri	Olasılık Değeri	Sonuç	
Birim Etkisi	1,00	0,05	1,00	0,05	1,00	0,05	Birim Etkisi Yoktur	Etkisi Yoktur
Zaman Etkisi	0,07	0,05	0,54	0,05	0,31	0,05	Zaman Etkisi Yoktur	Etkisi Yoktur

¹⁰ “Çalışmanın bu bölümünde Özşahin Koç vd., (2023); Özşahin Koç ve Deran (2024) tarafından yapılan çalışmalardan yararlanılmıştır.”

Çalışmada kurulan modeller kapsamında yapılan test istatistiği sonuçlarına göre (Model 1 = $1,00 > 0,05$; $0,07 > 0,05$; Model 2 = $1,00 > 0,05$; $0,54 > 0,05$; Model 3 = $1,00 > 0,05$; $0,31 > 0,05$) birim ve zaman etkisi olmadığından dolayı H_0 kabul edilir.

Tesadüfi etkiler için genelleştirilmiş en küçük kareler tahmincisini kullanarak klasik modelin kullanılmasının uygun olup olmayacağını belirlemek amacıyla tüm modeller için *Breusch-Pagan Lagrange Çarpımı (LM) Testi* yapılmıştır. *Breusch-Pagan LM testi* için şu hipotezler test edilmiştir.

$H_0 =$ Birim ve/veya zaman etkisi yoktur. - Havuzlanmış EKK geçerlidir

$H_1 =$ Birim ve/veya zaman etkisi vardır. - Tesadüfi etkiler geçerlidir

Modeller kapsamında yapılan Breusch-Pagan LM test istatistiği sonuçları Tablo 6'da sunulmuştur.

Tablo 6. Breusch-Pagan LM Test İstatistiği Sonuçları

	Model 1		Model 2		Model 3		Sonuç
	Test İstatistiği Değeri	Olasılık Değeri	Test İstatistiği Değeri	Olasılık Değeri	Test İstatistiği Değeri	Olasılık Değeri	
Birim Etkisi	0,48	0,05	1,00	0,05	0,21	0,05	Birim Etkisi Yoktur
Zaman Etkisi	1,00	0,05	1,00	0,05	1,00	0,05	Zaman Etkisi Yoktur

Çalışmada kurulan modeller kapsamında yapılan test istatistiği sonuçlarına göre (Model 1 = $0,48 > 0,05$; $1,00 > 0,05$; Model 2 = $1,00 > 0,05$; $1,00 > 0,05$; Model 3 = $0,21 > 0,05$; $1,00 > 0,05$) birim ve zaman etkisi olmadığından dolayı H_0 kabul edilir.

Tablo 5 ve Tablo 6'da sunulan *Olabilirlik Oranı Testi (LR)* ve *Breusch-Pagan LM testi* sonuçlarına göre H_0 kabul edilir. Başka bir deyişle *birim ve/veya zaman etkisi* olmadığı için tüm modellerde *Havuzlanmış EKK* uygulanması mümkündür.

Modeller için değişen varyans *Breusch-Pagan (1979) testi* ile incelenmiştir.

Breusch-Pagan (1979) testi için şu hipotezler test edilmiştir.

$H_0 =$ Değişen varyans (*heteroskedasite*) yoktur.

$H_1 =$ Değişen varyans (*heteroskedasite*) vardır.

Değişen varyans testleri Tablo 7'de raporlanmaktadır.

Tablo 7. Değişen Varyans Test İstatistiği Sonuçları

	Model 1			Model 2			Model 3		
	Test İstatistiği Değeri	Olasılık Değeri	Test İstatistiği Değeri	Test İstatistiği Değeri	Olasılık Değeri	Test İstatistiği Değeri	Test İstatistiği Değeri	Olasılık Değeri	
Breusch-Pagan (1979) Testi	0,00	0,05	0,00	0,00	0,05	0,00	0,00	0,05	
Sonuç	p<0,05 H_0 reddedilir. Değişen Varyans Vardır			p<0,05 H_0 reddedilir. Değişen Varyans Vardır			p<0,05 H_0 reddedilir. Değişen Varyans Vardır		

Tablo 7’de yer alan değerlere göre *Breush-Pagan (1979)* olasılık değerleri 0.05’den küçük olduğu “Model 1 =0,00<0,05; Model 2 = 0,00<0,05; Model 3 =0,00<0,05” belirlenmiş ve bütün modellerde değişen varyansın bulunduğu saptanmıştır.

Otokorelasyonun saptanması için Box-Pierce LM testi yapılmıştır.

Box-Pierce LM testi için şu hipotezler test edilmiştir.

$H_0 = \text{Otokorelasyon yoktur.}$

$H_1 = \text{Otokorelasyon vardır.}$

Elde edilen test istatistiği sonuçları Tablo 8’de sunulmuştur.

Tablo 8. Otokorelasyon Test İstatistiği Sonuçları

	Model 1			Model 2			Model 3		
	Test Değeri	İstatistiği	Olasılık Değeri	Test Değeri	İstatistiği	Olasılık Değeri	Test Değeri	İstatistiği	Olasılık Değeri
Box-Pierce LM Testi	0,00		0,05	0,85		0,05	0,00		0,05
Sonuç	p<0,05 H_0 reddedilir. Otokorelasyon vardır.			p>0,05 H_0 kabul. Otokorelasyon yoktur.			p<0,05 H_0 reddedilir. Otokorelasyon vardır.		

Tablo 8’de sunulan test sonuçlarına göre Model 1 için 0,00<0,05 ve Model 3 için 0,00<0,05 olduğundan dolayı H_0 reddedilir. Bir başka ifadeyle Model 1 ve Model 3 için otokorelasyonun var olduğu belirlenmiştir. Model 2 için elde edilen değerlere bakıldığında 0.850>0.05 olduğu için H_0 kabul edilir. Dolayısıyla Model 2’de otokorelasyonun olmadığı bulgusu elde edilmiştir.

Havuzlanmış EKK’da birim etki bulunmadığı için tüm modeller kapsamında birimler arası korelasyona bakılmamıştır. Havuzlanmış EKK modellerinde $T < N$ olması durumunda Parks-Kmenta (1967, 1986) dirençli tahmincisi uygulanmaktadır (Yardelen Tatoğlu, 2020: 277). Bu kapsamda çalışmada bütün modellerde Parks-Kmenta (1967, 1986) dirençli tahmincisi kullanılmıştır. Çalışmadaki modellerin analiz sonuçları Tablo 9-10-11’de rapor edilmiştir:

Tablo 9. Model 1 Panel Veri Havuzlanmış EKK Analiz Sonuçları

Bağımsız Değişkenler	Standartlaştırılmış Beta Katsayıları	T değeri	Standart Hata
Ln PSDG	0,01	1,44	0,01
SIZE	-0,02	-1,59	0,01
LEV (%)	-0,36***	-7,94	0,04
N= 70			

Not 1: *** p<0,01; ** p<0,05; *p<0,10 seviyesinde anlamlı

Bağımlı Değişken: ROA

Bağımsız Değişken: Ln PSDG, SIZE, LEV (%)

Model 1 bağlamında PSDG’nin ROA üzerine anlamlı bir etkisi olmadığı belirlenmiştir. Aslan ve Sığınç (2022) tarafından yapılan çalışmada PSDG’nin ROA üzerinde anlamlı bir etkisi bulunmadığı ancak negatif yönlü bir ilişki olduğu saptanmıştır. Kaldıraç değişkeni %1 anlam düzeyinde ROA üzerinde anlamlı bir etkiye sahip olduğu saptanmıştır. Aslan ve Sığınç (2022) çalışmalarında bu çalışmanın bulgusunu destekleyen bulgular elde etmiştir. Bununla birlikte büyüklük değişkeninin ROA üzerinde istatistiksel olarak anlamlı bir etkinin olmadığı belirlenmiştir.

Tablo 10. Model 2 Panel Veri Havuzlanmış EKK Analiz Sonuçları

<i>Bağımsız Değişkenler</i>	<i>Standartlaştırılmış Beta Katsayıları</i>	<i>T değeri</i>	<i>Standart Hata</i>
Ln PSDG	13,14	1,55	8,48
SIZE	-12,08	-1,43	8,45
LEV (%)	-58,51*	-1,68	34,82

N= 70

Not 1: *** p<0,01; ** p<0,05; *p<0,10 seviyesinde anlamlı

Bağımlı Değişken: GROWTH

Bağımsız Değişken: Ln PSDG, SIZE, LEV (%)

İkinci modele göre yalnızca kaldıraç değişkeninin %10 önem düzeyinde Growth üzerine anlamlı bir etkinin olduğu saptanmıştır. Aslan ve Sığınç (2022); Sönmez ve Pir (2021) tarafından yapılan çalışmalarda kaldıraç değişkeninin %1 önem seviyesinde satışların büyüme yüzdesi üzerinde etkisi olduğu belirlenmiştir. PSDG ve büyüklük değişkenlerinin satışların büyüme yüzdesi üzerinde anlamlı bir etkisi bulunmadığı belirlenmiştir. Aslan ve Sığınç (2022) tarafından yapılan çalışmada PSDG'nin %5 önem seviyesinde satışların büyüme yüzdesi üzerinde anlamlı bir etkisinin bulunduğu gözlenmiştir. Bu bulgu bu çalışmada elde edilen sonuçtan farklılık göstermektedir. Sönmez ve Pir (2021) tarafından yapılan çalışmada PSDG ile satışların büyüme yüzdesi arasında anlamlı pozitif ilişki belirlenmiştir.

Tablo 11. Model 3 Panel Veri Havuzlanmış EKK Analiz Sonuçları

<i>Bağımsız Değişkenler</i>	<i>Standartlaştırılmış Beta Katsayıları</i>	<i>T değeri</i>	<i>Standart Hata</i>
Ln PSDG	-0,01	-1,11	0,01
SIZE	0,01	1,04	0,01
LEV (%)	-0,15***	-5,50	0,02

N= 70

Not 1: *** p<0,01; ** p<0,05; *p<0,10 seviyesinde anlamlı

Bağımlı Değişken: NKM

Bağımsız Değişken: Ln PSDG, SIZE, LEV (%)

Üçüncü model bağlamında kaldıraç değişkeninin %1 önem seviyesinde net kâr marjı oranı üzerinde anlamlı bir etkisi olduğu saptanmıştır. Aslan ve Sığınç (2022); Sönmez ve Pir (2021) tarafından yapılan çalışmalarda da benzer sonuç elde edilmiştir. Bununla birlikte PSDG ile büyüklük değişkenlerinin net kâr marjı oranı üzerine anlamlı bir etkiye sahip olmadığı gözlenmiştir. Aslan ve Sığınç (2022) çalışmalarında PSDG'nin %1 önem seviyesinde satışların karlılığı (net kâr marjı) üzerine anlamlı bir etkiye sahip olduğunu tespit etmişlerdir. Bahse konu sonuç bu çalışmada elde edilen bulguyu desteklememektedir. Sönmez ve Pir (2021) tarafından yapılan çalışmada da PSDG ile satışların karlılığı arasında pozitif ilişki olduğu belirlenmiştir.

SONUÇ VE DEĞERLENDİRME

PSDG'nin finansal performansa etkisini inceleyen literatürdeki çalışmalar incelendiğinde imalat, tekstil, gıda, içecek ve tütün, iletişim, sigortacılık, finans ve hizmet sektörlerinde çalışmaların gerçekleştirildiği belirlenmiştir. Bahse konu bu çalışmaların motivasyonu pazarlama ve reklam harcamaları için yapılan giderler arttıkça firmaların karlılıklarının da artacağı olmuştur. Yapılan

çalışmalardan elde edilen sonuçlar beklentiyi karşılımaktadır. Bir başka ifadeyle firmaların yapmış oldukları PSDG neticesinde karlılık seviyelerinin de yükseldiği bulgusu elde edilmiştir.

Buradan hareketle yapılan çalışmalardan farklı olarak daha önce incelenmeyen bir sektör olan toptan ve perakende sektöründe faaliyette bulunan firmaların PSDG'nin finansal performansa olan etkisi bu çalışmada incelenmiştir. Bu bağlamda BIST Toptan ve Perakende Sektöründe listelenen 14 firmanın 2018-2022 yıllarına ilişkin veriler incelenmiştir. Bu bağlamda firmaların PSDG'nin ROA, Growth ve NKM üzerine anlamlı bir etkisinin bulunmadığı gözlenmiştir. Dolayısıyla toptan ve perakende sektörü kapsamında yapılan PSDG'nin firmaların karlılıkları üzerinde bir artışı sağlamadığı bulgusu elde edilmiştir. Kaldıraç değişkeni ROA, Growth ve NKM üzerine anlamlı etkiye sahipken büyüklüğün anlamlı bir etkisinin olmadığı belirlenmiştir.

Literatürde bulunan, PSDG ile finansal performans arasındaki ilişkiyi inceleyen “*Büyükdağ, Kaya ve Kitapçı (2019); Ayriçay ve Kılıç (2018); Acar ve Temiz (2017); Hacıhasanoğlu, Kurtoğlu ve Temiz (2017); Geyikçi ve Mucan (2016); Conchar, Crask ve Zinkhan (2005)*” tarafından yapılan çalışmalarda PSDG ile karlılık arasında pozitif bir ilişki ve etki saptanmıştır. Bu bağlamda ilgili çalışmalarda ulaşılan sonuçlar bu çalışmada ulaşılan sonuçlardan farklılık göstermektedir.

Aykut ve Yanık (2019) tarafından yapılan çalışmada Turkcell ve Türk Telekom firmalarının verileri incelenmiş olup Türk Telekom firması için PSDG'nin karlılık üzerinde etkisi olduğu ancak Turkcell firması için PSDG'nin karlılık üzerinde bir etkisi olmadığı bulgusu elde edilmiştir. Sektörleri farklı olmakla birlikte Aykut ve Yanık (2019) tarafından yapılan çalışmada Turkcell firması kapsamında elde edilen bulgu bu çalışmada elde edilen bulgu ile benzer doğrultudadır. Dolayısıyla beklenenin aksi sonuçlara ulaşmak da mümkün olmaktadır.

Literatürde yer alan bazı çalışmalarda da “*Aslan ve Sığınç (2022); Eken İnan (2022); Yücel ve Kurt (2003)*” PSDG ile karlılık arasında negatif bir ilişki ve etki saptanmıştır. Bahse konu bulgularda PSDG'deki artışın her zaman finansal performans üzerinde dolayısıyla karlılık üzerinde olumlu yönde bir artışa sebep olmayacağını da gözler önüne sermektedir.

Uluslararası literatürde yer alan çalışmaların bazılarında da “*Abbott, Lawler ve Ling (1997); Duffy (1999)*” reklam harcamaları ile satışlar arasında bir ilişki olmadığı sonucuna ulaşılmıştır. Elde edilen bu bulgularda pazarlamaya yönelik yapılan harcama ve giderlerin satışları artırmadığını dolayısıyla karlılık üzerinde bir etkisi olmadığını göstermektedir. Bahse konu bu bulgularda bu çalışmada elde edilen bulgularla dolaylı olarak benzerdir.

Bu çalışmada BIST Toptan ve Perakende Sektöründeki 14 firma incelemeye dâhil edilebilmiştir. Bu konuda yapılacak olan benzer nitelikteki araştırmaların, daha fazla firma ve dönemi kapsayacak biçimde çeşitli değişkenleri kullanarak yapılması daha anlamlı sonuçlara ulaşılmasını sağlayabilir.

Dolayısıyla yapılacak araştırmaların daha fazla ülke örneklemini; daha geniş bir veri seti aralığını; çeşitli veri analiz yöntemlerini; çeşitli sektörleri ve endeksleri içerecek şekilde literatüre kazandırılması önerilebilir.

KAYNAKÇA

Abbott, A. J., Lawler, K. A., Ling, M. C. H. (1997), Advertising Investment in the UK Brewing Industry: An Empirical Analysis, *Economic Issues*, 2(1): 55-66.

- Acar, M. ve Temiz, H. (2017). Advertising effectiveness on financial performance of banking sector: Turkey case. *International Journal of Bank Marketing*, 35(4), 649-661.
- Akkaynak, B. (2023). AR-GE yatırımları ve finansal performans: dış ticaret sermaye şirketleri üzerine bir uygulama. *Enderun*, 7(1), 18-36.
- Aslan, M., & Sığınç, H. (2022). Pazarlama harcamalarının firma karlılık ve büyüme performansına etkisi. *Dicle Üniversitesi Sosyal Bilimler Enstitüsü Dergisi*, (30), 311-327.
- Aykut, Ö. G. O. H., & Yanık, R. (2019, November). Pazarlama, satış ve dağıtım giderlerinin firma karlılığı üzerine etkisi: mobil telekomünikasyon firmaları üzerine bir araştırma. In *International Congress of Management Economy and Policy 2019 Autumn Proceedings Book* (p. 224-237).
- Ayrıçay, Y., & Kılıç, M. (2018). Pazarlama yoğunluğu ve firma performansı ilişkisi: BIST'de bir alan araştırması. *Ömer Halisdemir Üniversitesi İktisadi ve İdari Bilimler Fakültesi Dergisi*, 11(1), 177-191.
- Aytekin, S., & Özçalık, S. G. (2018). Borsa İstanbul teknoloji ve bilişim endeksi firmalarında ar-ge harcamaları ve finansal performans ilişkisi. *Anemon Muş Alparslan Üniversitesi Sosyal Bilimler Dergisi*, 6(ICEESS'18), 67-73.
- Baltagi, B. H. (2005). *Econometric Analysis of Panel Data*, John Wiley&Sons Ltd. West Sussex, England.
- Box, G., & Jenkins, G. (1976). *Time Series Analysis: Forecasting and Control*. Holden-Day, San Francisco.
- Breusch, T. S., & Pagan, A. (1980). The lagrange multiplier test and its applications to model specification in econometrics. *Review of Economic Studies*, 239-253.
- Brooksbank, R., Kirby, D. A. & Wright, G. (1992). Marketing and company performance: An examination of medium sized manufacturing firms in Britian, *Small Business Economics*, 4(3), 221-236.
- Büyükdağ, N., Kaya, A., & Kitapci, O. (2019). The effect of marketing expenditures on business performance: time series analysis on causality. *Journal of Applied Economics & Business Research*, 9(4), 197-211.
- Conchar, M. P., Crask, M. R. & Zinkhan, G. M. (2005). Market valuation models of the effect of advertising and promotional spending: a review & meta-analysis, *Journal of the Academy of Marketing Science*, 33 (4), 445-460.
- Çıtak, L. (2015). Pazarlama yatırımlarının finansal performans üzerindeki etkisi ve Borsa İstanbul KOBİ sanayi endeksi firmalarının etkinliklerinin değerlendirilmesi. *Erciyes Üniversitesi İktisadi ve İdari Bilimler Fakültesi Dergisi*, (45), 49-68.
- Çıtak, L., & İltaş, Y. (2017). Ar-Ge yatırımlarının finansal performans üzerindeki etkisi ve BIST teknoloji endeksi firmalarının etkinliklerinin değerlendirilmesi. *Muhasebe ve Finansman Dergisi*, (76), 239-254.
- Çıfci, S, Doğanay, M. & Gülşen, A. Z. (2010). Pazarlama giderlerinin işletme kârlılıkları üzerindeki etkisi, *Finans Politik & Ekonomik Yorumlar*, 47(544), 95-102.
- Demir, C., & Güleç, Ö. F. (2019). Araştırma ve geliştirme giderlerinin firma karlılığı üzerine etkisi: BIST imalat sektörü örneği. *Pamukkale Üniversitesi Sosyal Bilimler Enstitüsü Dergisi*, (34), 57-72.

- Özşahin-Koç, F., & Aydınğülü-Sakalsız, S. (2024). Firmaların pazarlama, satış ve dağıtım giderlerinin toptan finansal performansa etkisi: BIST toptan ve perakende sektörü üzerine bir araştırma. *Ömer Halisdemir Üniversitesi İktisadi ve İdari Bilimler Fakültesi Dergisi*, 17(4), 884-900.
- Duffy, M. (1999). The influence of advertising on the pattern of food consumption in the UK. *International Journal of Advertising*, 18(2), 131-168.
- Eken İnan, Ü. S. (2022). Tekstil sektöründe faaliyet gösteren firmaların pazarlama maliyetlerinin finansal performans üzerinde görece etkinlik düzeylerinin belirlenmesine yönelik inceleme. *İşletme Akademisi Dergisi*, 3(3), 363-373.
- Geyikçi, U. B., & Mucan, B. (2016). Reklam harcamalarının finansal duruma olan etkisinin panel veri analizi yöntemiyle ölçümü. *Dumlupınar Üniversitesi Sosyal Bilimler Dergisi*, (50), 68-85.
- Gupta, S. & Zeithaml, V. (2006). Customer metrics and their impact on financial performance, *Marketing Science*, 25(6), 718-739.
- Hacıhasanoğlu, T., Kurtoğlu, R., & Temiz, S. (2017). İmalat ve hizmet sektörlerinde pazarlama giderlerinin satış gelirleri üzerindeki etkisinin incelenmesi, *International Journal of Academic Value Studies*, 3(15), 432-443.
- Karacaer, S., Aygün, M., & İç S. (2009). Araştırma ve geliştirme giderlerinin firma performansı üzerindeki etkisi: İstanbul Menkul Kıymetler Borsası üzerine bir inceleme. *World of Accounting Science*, 11(2).
- Kayihan, B., & Tepeli, Y. (2017). Faaliyet giderlerinin işletme karlılığı üzerindeki etkisi: BIST metal eşya, makine ve gereç yapım sektöründe bir araştırma. *Mehmet Akif Ersoy Üniversitesi Sosyal Bilimler Enstitüsü Dergisi*, 9(20), 327-337.
- Kılıç, M. (2020). BIST bilişim sektöründeki firmaların Ar-Ge harcamalarının finansal performans üzerindeki etkisi. *Erciyes Üniversitesi Sosyal Bilimler Enstitüsü Dergisi*, (49), 219-234.
- Kocamış, T. U., & Güngör, A. (2014). Türkiye’de Ar-Ge harcamaları ve teknoloji sektöründe Ar-Ge giderlerinin kârlılık üzerine etkisi: Borsa İstanbul uygulaması. *Maliye Dergisi*, 166, 127-138.
- Öndeş, T., & Levet, M. (2023). Faaliyet giderlerinin firma kârlılığına etkisi: BIST 30 Endeksinde işlem gören firmalar üzerine bir inceleme. *Maliye ve Finans Yazıları*, (119), 77-96.
- Özşahin Koç, F., Atalay, E., & Deran, A. (2023). The impact of human resources practices on the financial performance of companies: the analysis of BIST 30 companies. *Karamanoğlu Mehmetbey Üniversitesi Sosyal ve Ekonomik Araştırmalar Dergisi*, 25(45), 1284-1297.
- Özşahin Koç, F., & Deran, A. (2024). Borsa İstanbul imalat sektöründe yer alan firmaların borçlanma maliyetlerinin finansal performansa etkisi üzerine araştırma. *Journal of Accounting and Taxation Studies*, 17(1), 73-98.
- Öztürk, E., & Dülgeroğlu, İ. (2016). Pazarlama ve genel yönetim giderlerinin firma performansı üzerindeki etkisi. *Niğde Üniversitesi İktisadi ve İdari Bilimler Fakültesi Dergisi*, 9(3), 137-146.
- Paton, D. & Williams, V. L. (1999). Advertising and firm performance: Some new evidence from UK firms, *Economic Issues*, 4, 89-105.
- Qureshi M. (2007). Asset value of UK firms advertising expenditures, *Global Journal of International Business Research*, 1(1), 12-23.
- Sakınç, S. Ö. (2020). Faaliyet giderlerinin firma performansına etkisi: Borsa İstanbul teknoloji sektöründe bir uygulama. *Çankırı Karatekin Üniversitesi Sosyal Bilimler Enstitüsü Dergisi*, 11(2), 37-47.

- Özşahin-Koç, F., & Aydınğüllü-Sakalsız, S. (2024). Firmaların pazarlama, satış ve dağıtım giderlerinin toptan finansal performansa etkisi: BIST toptan ve perakende sektörü üzerine bir araştırma. *Ömer Halisdemir Üniversitesi İktisadi ve İdari Bilimler Fakültesi Dergisi*, 17(4), 884-900.
- Sönmez, A. R., & Özkan Pir, E. (2021). Reklam harcamalarının firma kârlılığı ve satışlardaki değişime etkisi. *Gaziantep University Journal of Social Sciences*, 20(2), 644-656.
- Yerdelen Tatoğlu, F. (2020). *Panel Veri Ekonometrisi*, Beta Yayınları, 5. Baskı, İstanbul.
- Yenisu, E. (2020). Faaliyet giderlerinin kârlılığa etkisi: imalat sanayi üzerine bir inceleme. *Artvin Çoruh Üniversitesi Uluslararası Sosyal Bilimler Dergisi*, 6(1), 1-12.
- Yıldırım, H. (2023). Reel sektör firmalarında arge faaliyetlerinin finansal performans üzerine etkisi: Türkiye'den kanıtlar. *Kafkas Üniversitesi İktisadi ve İdari Bilimler Fakültesi Dergisi*, 14(27), 83-111.
- Yücel, T., & Kurt, G. (2003). Araştırma-geliştirme ve pazarlama giderlerinin firma kârlılığı üzerine etkisi. *İktisat İşletme ve Finans*, 18(209), 18-24.
- Yüksek, H., & Kısakürek, M. (2023). Faaliyet giderleri ile karlılık arasındaki ilişki: BIST'te bir araştırma. *Süleyman Demirel Üniversitesi İktisadi ve İdari Bilimler Fakültesi Dergisi*, 28(3), 305-323.

Ekler

Ek-1. BIST Toptan ve Perakende Sektörü İncelenen Firma Listesi

Sıra	Kod	Şirket Unvanı
1	ARZUM	ARZUM ELEKTRİKLİ EV ALETLERİ SANAYİ VE TİCARET A.Ş.
2	BIMAS	BİM BİRLEŞİK MAĞAZALAR A.Ş.
3	BIZIM	BİZİM TOPTAN SATIŞ MAĞAZALARI A.Ş.
4	CRFSA	CARREFOURSA CARREFOUR SABANCI TİCARET MERKEZİ A.Ş.
5	DOAS	DOĞUŞ OTOMOTİV SERVİS VE TİCARET A.Ş.
6	INTEM	İNTEMA İNŞAAT VE TESİSAT MALZEMELERİ YATIRIM VE PAZARLAMA A.Ş.
7	MAVI	MAVİ GİYİM SANAYİ VE TİCARET A.Ş.
8	MGROS	MİGROS TİCARET A.Ş.
9	SANKO	SANKO PAZARLAMA İTHALAT İHRACAT A.Ş.
10	SELEC	SELÇUK ECZA DEPOSU TİCARET VE SANAYİ A.Ş.
11	SOKM	ŞOK MARKETLER TİCARET A.Ş.
12	TKNSA	TEKNOSA İÇ VE DIŞ TİCARET A.Ş.
13	UZERB	UZERTAŞ BOYA SANAYİ TİCARET VE YATIRIM A.Ş.
14	VAKKO	VAKKO TEKSTİL VE HAZIR GİYİM SANAYİ İŞLETMELERİ A.Ş.

Kaynak: Kamuyu Aydınlatma Platformu (2023)

Etik Beyanı : Bu çalışmanın tüm hazırlanma süreçlerinde etik kurallara uyulduğunu yazarlar beyan eder. Aksi bir durumun tespiti halinde ÖHÜİBF Dergisinin hiçbir sorumluluğu olmayıp, tüm sorumluluk çalışmanın yazar(lar)ına aittir.

Bu çalışmada kullanılan veriler Kamuyu Aydınlatma Platformu'ndan toplandığından etik kurul kararı gerekmemektedir.

Yazar Katkıları : Yazarlar eşit oranda katkı sağlamıştır.

Çıkar Beyanı : Yazarlar arasında çıkar çatışması yoktur.

Teşekkür (Varsa) : Yayın sürecinde katkısı olan hakem hocalara ve editör kuruluna teşekkür ederiz.

Ethics Statement : The authors declare that ethical rules are followed in all preparation processes of this study. In case of detection of a contrary situation, ÖHÜİBF Journal does not have any responsibility and all responsibility belongs to the author (s) of the study.

Since the data used in this study were collected from the Public Disclosure Platform, an ethics committee decision is not required.

Author Contributions : The authors contributed equally.

Conflict of Interest : There is no conflict of interest between the authors.

Acknowledgement : We would like to thank the referees and the editorial board who contributed to the publication process.



TÜRKİYE'DE FAİZ ORANI VE DÖVİZ KURU İLİŞKİSİ: VAR ANALİZİ

İbrahim Erem ŞAHİN ¹
Gülçin ADIYAMAN ²

Öz

Faiz oranı ve döviz kuru arasındaki ilişki finansal piyasayı etkileyerek işletmenin, yatırımcının, üreticinin ve tüketicinin yatırım ile ilgili karar vermesine yardımcı olmaktadır. Bu nedenle faiz oranı ve döviz kuru arasındaki ilişki geçmişten günümüze ilgi odağı olan bir konu haline gelmiştir. Özellikle ekonomi politikasında dalgalı kur sistemine geçilmesiyle ve faiz oranlarının yatırımları etkilemesiyle birlikte konuya olan ilgi zamanla artmıştır. Ekonomik hayatı derinden etkileyen faiz oranı ve döviz kuru değişkenleri ile ilgili kararların doğru, etkin ve verimli olması gerekmektedir. Türkiye'de döviz kurunu etkileyen en önemli faktörlerden birisi faiz oranlarıdır. Bu çalışmanın amacı faiz oranı ve döviz kuru arasındaki ilişkiyi ortaya koymaktır. Bu nedenle çalışmada faiz oranı ve döviz kuru ilişkisinden bahsedilmiş ardından konuyla ilgili literatür taraması yapılmıştır. Daha sonra değişkenler arasındaki ilişki zaman serisi yöntemiyle ele alınmıştır. Söz konusu yöntemde 2011-2021 yılları çeyreklik verileri kullanılmıştır. Bu veriler TCMB ve EVDS aracılığıyla elde edilmiştir. Yapılan çalışmada Johansen eşbütünleşme testi ardından etki-tepki fonksiyonları daha sonra ise varyans ayrıştırması analizleri yapılmıştır. Johansen eşbütünleşme analizi sonucuna göre, analizde kullanılan değişkenlerde herhangi bir uzun dönemli ilişkiye rastlanılmamıştır. Eşbütünleşme çıkmadığı için VAR analizi ve etki-tepki fonksiyonu yapılmıştır.

Anahtar Kelimeler : Faiz Oranı, Eşbütünleşme Testi, Döviz Kuru.

JEL Sınıflandırması : P34

¹ Doç. Dr., Selçuk Üniversitesi İktisadi ve İdari Bilimler Fakültesi, eremsahin@selcuk.edu.tr, ORCID: 0000-0002-0442-8499.

² Selçuk Üniversitesi, glcnadymn@hotmail.com, ORCID: 0000-0002-9686-596X.

Atıf/Citation (APA 6):

Şahin, İ. E., & Adıyaman, G. (2024). Türkiye'de faiz oranı ve döviz kuru ilişkisi: VAR analizi. *Ömer Halisdemir Üniversitesi İktisadi ve İdari Bilimler Fakültesi Dergisi*, 17(4), 901-911. <http://doi.org/10.25287/ohuiibf.1455679>.

INTEREST RATE AND EXCHANGE RATE RELATIONSHIP IN TURKEY: VAR ANALYSIS

Abstract

The relationship between interest rate and exchange rate affects the financial market and helps businesses, investors, producers and consumers make investment decisions. For this reason, the relationship between interest rate and exchange rate has become a subject of interest from past to present. Interest in the subject has increased over time, especially with the transition to a floating exchange rate system in economic policy and the impact of interest rates on investments. Decisions regarding interest rate and exchange rate variables that deeply affect economic life must be accurate, effective and efficient. One of the most important factors affecting the exchange rate in Turkey is interest rates. The aim of this study is to reveal the relationship between interest rate and exchange rate. For this reason, the relationship between interest rate and exchange rate was mentioned in the study, and then a literature review was conducted on the subject. Then, the relationship between the variables was discussed with the time series method. In the method in question, quarterly data for the years 2011-2021 were used. These data were obtained through CBRT and EVDS. In the study, Johansen cointegration test was performed, followed by impulse-response functions and then variance decomposition analysis. According to the results of Johansen cointegration analysis, no long-term relationship was found in the variables used in the analysis. Since cointegration was not found, VAR analysis and impulse-response function were performed.

Keywords : Interest Rate, Cointegration Test, Exchange Rate

JEL Classification : P34

GİRİŞ

Türkiye Cumhuriyeti kuruluşundan 1933 yılına kadar ekonomi politikasında serbest kur rejimi uygulayarak liberal model yöntemini benimsemiştir. Ancak gerek konjonktürel gelişmeler gerekse iç ekonomik dengeleri tesis etmek bakımından ilerleyen yıllarda korumacı yöntemler de tercih edilmiştir. Ancak zamanla yaşanan ekonomik krizler nedeniyle liberal ekonomi yerine daha çok korumacı yöntemler tercih edilmiştir. 1950 yıllarına kadar sabit kur rejiminde İngiliz sterlini tercih edilmiş olup daha sonra ABD doları baz alınmıştır. 2001 yılına gelindiğinde ise ülkenin içinde bulunduğu kriz nedeniyle dalgalı döviz kuru rejimi uygulanmaya başlanmıştır. Dalgalı kurun tercih edilmesinin esas nedeni kriz dönemlerinde sabit kurun stabil ve sürdürülebilir olamamasıdır. Söz konusu kurun tercih edilmesine rağmen hem volatilitésinin çok yüksek olması hem de belirsizliğinin fazla olması olumsuz etkenlerindendir. Bu olumsuzluktan kurtulmak için uygun ve etkin para politikasının uygulanması gerekmektedir. Yıllar itibarıyla kur sistemlerinde farklı uygulamalar söz konusu olmuştur. Başlangıçta döviz kurunun ülke ekonomisinin en önemli gücünden biri olduğu ileri sürülmüş ve serbest kurdaki dalgalanmaların fazla olmadığı düşünülmüştür. Ancak serbest kur rejiminde döviz kurunun zaman zaman keskin dalgalanmalar sergilemesinden ötürü döviz kuru ve faiz oranı arasındaki ilişki oldukça önemli hale gelmiştir (Bağcı, 2019, s. 26).

İç ve dış ekonomik dengesizliklere bağlı olarak çeşitli dönemlerde gerçekleşen kriz boyutundaki ekonomik sorunlar, ülkenin borcunda ciddi artışların meydana gelmesine sebep olmuştur. Bu durum bir taraftan devletin ekonomik faaliyetler içerisindeki etkinliğini azaltarak diğer taraftan da dışa açık birikim modeli ile aşılmaya çalışılmıştır. Bu durumda ihracatı arttırarak ülkeye döviz girişi kolaylaştırılmaya çalışılmıştır. Böylece dış borcun düşürülmesi ve aynı zamanda ekonomik kalkınma sürecinin hızlandırılması hedeflenmiştir. Ülkeler dış ticaret dengesindeki açığı azaltabilmek için kur politikasına da başvurabilmektedir. Yüksek kur politikası ihracatı özendirilmesine rağmen; ithalatın fiyat esnekliği düşük olduğu takdirde beklenen sonuç alınmadığı gibi söz konusu açığın daha fazla artma ihtimali de bulunmaktadır (Zengin, 2001, s.38). Faiz oranı ve döviz kurundaki değişiklikler reel sektörü ve finansal piyasaları önemli ölçüde etkileyerek üreticinin, tüketicinin, yatırımcının ve girişimcilerin kararlarını doğrudan belirleme özelliğine sahiptir. Bu nedenle faiz oranı ve döviz kuruna yönelik politikaların etkin ve verimli uygulanması gerekmektedir (Cambazoğlu ve Karaalp, 2012, s. 57). Faiz oranı, döviz kurunu etkileyen temel unsurlar arasında kabul edilmektedir. Literatürde söz konusu ilişkiyi analiz eden çeşitli

çalışmalar mevcuttur, ancak bunlar arasında bir fikir birliği bulunmamaktadır. Bu çalışmada Türkiye’de faiz oranı ve döviz kuru arasındaki ilişki 2011Q1-2021Q4 dönemine ait verilerden hareketle VAR analizi kullanılarak araştırılmıştır. Bu kapsamda ilk olarak literatürdeki ulaşılabildiğimiz çalışmalara ait özet bilgiler sunulmuştur. Ardından analizde kullanılan veri ve yöntem hakkında genel olarak bilgi verilmiştir. Daha sonra analiz bulguları raporlanarak sonuca değinilmiştir.

I.FAİZ ORANI VE DÖVİZ KURU İLE İLGİLİ YAPILAN ÇALIŞMALAR

I.I. Literatür Taraması

Literatüre bakıldığında döviz kuru ve faiz oranı arasındaki ilişki birçok çalışmada ele alınmış ancak her bir çalışmadan farklı sonuçlar elde edilmiştir. Bazı çalışmalar, faiz oranlarına müdahale edilerek döviz kurlarının değiştirilmesinin daha doğru olacağını savunmaktadır (Simone ve Razzaki 1999; Uslu, 2018; Perra vd., 2017). Bazıları ise döviz kurlarına istikrarlı bir yapı kazandırmak için faiz oranlarının kullanılmaması gerektiğini ileri sürmektedir (Kraay, 2000; Baig ve Golfajn, 1998; Oruç, 2016). Dolayısıyla faiz oranı ve döviz kuru arasındaki ilişki ve bu ilişkinin sonuçları ile ilgili bir uzlaşma bulunmamaktadır. Aşağıda söz konusu ilişkiye yönelik ulaşılabildiğimiz ulusal ve uluslararası çalışmalara ait özet bilgiler kronolojik olarak sunulmaktadır.

Tablo 1. Literatür Taraması

Yazarlar	Dönem	Yöntem	Sonuç
Frankel (1979)	1974-1978	EKK Yöntemi	Faiz oranındaki artış paranın değer kaybetmesine sebep olmakta ve döviz kurunu arttırmaktadır.
Agenor, vd., (1997)	1987-1995	VAR Analizi	Faiz oranı ile döviz kuru arasındaki ilişki pozitif yönlüdür.
Goldfajn-Baig (1998)	1997-1998	VAR Analizi	Faiz oranıyla döviz kuru arasında herhangi bir ilişkiye rastlanılmamıştır.
Furman-Stiglitz (1998)	1990-1996	Basit Regresyon Analizi	Faiz oranlarında meydana gelen artış döviz kurunun azalmasına neden olmaktadır.
Kraay (2000)	1960-1997	Basit Regresyon Analizi	Faiz oranlarının yükselmesinde döviz kurunun herhangi bir etkisinin olduğuna dair bulgu elde edilememiştir.
Basurto-Ghosh (2001)	1990-2000	VAR Analizi	Kore hariç diğer ülkelerin faiz oranlarında meydana gelen artışın döviz kurunu azaltmasına yönelik net bir bulguya ulaşılamamıştır.
Gümüş (2002)	1993-1994	VAR Analizi	Döviz kuru ve faiz oranı ve arasındaki ilişki pozitif yönlü anlamlıdır.
Bautista (2003)	1988-2000	GARCH Modeli	Faiz oranı ile döviz kuru arasındaki ilişki sabit değildir.

Karaca (2005)	1990-2005	ARDL Modeli	2001-2005 yıllarında döviz kuruyla faiz oranı arasında zayıf bir korelasyon vardır. Diğer yıllarda herhangi bir ilişkiye rastlanılmamıştır.
Gül vd., (2007)	1984-2006	Johansen Eşbütünleşme ve Granger Nedensellik	Döviz kuruyla faiz oranı arasında herhangi bir koentegrasyon bulunmazken döviz kurundan faiz oranına tek yönlü nedensellik bulunmaktadır.
Şensoy-Sobacı (2014)	2003-2013	VAR Analizi	Kısa dönemde yaşanan şoklar değişkenler arasında etkileşime neden olurken uzun dönemde bu durum gözlenmemiştir.
Karahan-Çolak (2017)	2002-2016	ARDL Modeli	Faiz oranıyla döviz kuru karşılıklı olarak çift yönlü bir nedensellik söz konusudur.
Yıldız-Başar (2018)	1984-2017	Toda-Yamamoto Nedensellik Modeli	Kısa dönemde faiz oranı, enflasyon ve döviz kuru birbirlerini tek yönlü bir şekilde etkilemektedir.
Ayla (2019)	2006-2017	Engle-Granger Eşbütünleşme Testi	Kısa dönemde faiz oranıyla döviz kuru arasında ilişki söz konusuysen uzun dönemde herhangi bir nedenselliğe rastlanılmamıştır.
Güler (2020)	2011-2018	VAR Modeli, ARDL Sınır Testi	Faiz oranı ile döviz kuru arasında doğrudan bir ilişki bulunmamaktadır. Değişkenler dolaylı olarak birbirlerini etkilemektedir.
Küçük-Dereli (2021)	2003-2020	Johansen Eşbütünleşme Testi	Faiz oranlarında meydana gelen değişimler döviz kurunu etkilemektedir. Döviz kuru ise borçlanma, ödemeler dengesi, sermaye gibi diğer makroekonomik performansları etkilemektedir.

Faiz oranı ve döviz kuru ilişkisi tabloda da görüldüğü üzere farklı ülkeler, farklı dönemler ve farklı yöntemler aracılığıyla ekonometri analizlere tabi tutulmuştur. Her bir çalışmada da söz konusu değişkenler arasında birbirinden farklı bulgular elde edilmiştir.

II. VERİ VE VERİ KAYNAKLARI

Çalışma, Türkiye’nin 2011Q1-2021Q4 dönemindeki çeyreklik verilerini ele almıştır. Çalışmada TÜFE Bazlı Reel Efektif döviz kuru (2003=100) ve faiz oranını temsilen 1 yıla kadar mevduat faiz oranı (TL) baz alınmıştır. Söz konusu veriler Türkiye Cumhuriyet Merkez Bankası (TCMB) Elektronik Veri Dağıtım Sisteminden (EVDS) temin edilmiştir. Analizler Eviews 12 programı ile yapılmıştır. Çalışmada kullanılan ampirik model ise şu şekilde gösterilebilir:

$$INT = f(EFEXC)$$

Burada INT faiz oranını ve EFEXC döviz kurunu temsil etmektedir.

III. Yöntem

Çalışmada serilerin logaritmik dönüşümleri yapılarak analizler gerçekleştirilmiştir. Analizde kullanılan değişkenlerin, sahte regresyon sorununun ortaya çıkmaması birim kök testine tabi tutulması ve durağanlaştırılması oldukça önemlidir. Nitekim Granger ve Newbold (1974) durağan olmayan serilerle yapılan analizlerin gerçekçi olmayan ilişkilerin ortaya çıkmasına neden olabileceğini ifade etmişlerdir. Her ne kadar analiz sonuçlarında R², T ve F istatistikleri anlamlı çıksa bile bulgular iktisadi olarak anlamsız olabilmektedir. Bu yüzden serilerin hangi seviyede durağan olduklarının belirlenmesi ve buna göre analizlere devam edilmesi gerekmektedir.

Durağan olmayan serinin hareketi mevcut dönemde ele alınabilmektedir. Söz konusu seri farklı dönemlerde genelleştirilememektedir. Seri birim kök içerirse serinin durağan olmadığı görülmektedir (Güriş, 2018, s. 74). Bu çalışmada durağanlıklar Augmented Dickey-Fuller (ADF) birim kök testi yardımıyla analiz edilmiş ve seriler seviyede durağan olmadığı çıkmadığı için birinci farkları alınarak durağan hale getirilmiştir.

Serilerin durağanlığı test edildikten sonra uygun gecikme uzunluğu belirlenerek VAR modeli tahmin edilmiştir. Uygun gecikme uzunluğunu belirlemek amacıyla bilgi kriterlerinden faydalanılmıştır. Bilgi kriterleri aracılığıyla belirlenen uygun gecikme sayısı baz alınarak VAR modeli oluşturulmuştur. Değişkenlerin birinci farkında durağan olması, uzun dönemde söz konusu değişkenlerin birlikte hareket etme ihtimalini yansıtmaktadır. Bu çerçevede Johansen eşbütünlük testi kullanılarak değişkenlerin uzun dönemde birlikte hareket edip etmedikleri incelenmiştir.

Bir sonraki aşamada etki-tepki fonksiyonları aracılığıyla değişkenlerden birine verilen şok karşısından diğer değişkenin izlediği eğilim incelenmiştir. Nitekim etki-tepki fonksiyonları değişkenlerden birine verilen 1 standart hatalık şok durumunda diğer değişkenin hangi yönde, büyüklükte ve ölçüde bir seyir izlediğini göstermektedir. Etki-tepki fonksiyonların ilişkilerin daha kolay görülmesine ve buna göre ekonomi politikalarının şekillendirilmesine katkı sunabilmektedir (Özgen ve Güloğlu, 2004, s. 97).

Son olarak varyans ayrıştırma testi yapılmıştır. Herhangi makroekonomik değişkenin üzerinde hangi değişkenin daha etkili olduğu bu test ile bilinmektedir. Varyans ayrıştırması VAR modelinin hareketli ortalamasından elde edilmektedir. Bu testle değişkenlerde yaşanan ani şoklar yüzde şeklinde gösterilmektedir. Söz konusu yüzdelik dilimin kaçının değişimin kendisinden, kaçının başka değişkenlerden kaynaklandığını ifade etmektedir. Eğer değişkende yaşanan değişimin büyük bir kısmının kendisinin yaşadığı şoklardan kaynaklıysa değişken dışsal hareket etmektedir. Ayrıca varyans ayrıştırması ile seriler arasında nedensellik derecesi de öğrenilebilmektedir (Enders, 1995, s. 311).

IV.BULGULAR

Faiz oranı ve döviz kuru arasındaki ilişkinin Türkiye için ele alındığı bu çalışmada ilk olarak, logaritmik dönüşümleri yapılmış olan serilerin durağan olup olmadıkları ADF birim kök testi yardımıyla sınanmıştır. Elde edilen bulgular Tablo 2’de sunulmuştur.

Tablo 2. Birim Kök Testi Sonucu

Test	Augmented Dickey-Fuller (ADF)	
	Sabitli	
Düzey	t-istatistiği	p değeri
INT	-2.306225	0.1751
EFEXC	1.432447	0.9988
Birinci Fark	t-istatistiği	p değeri
D(INT)	-4.978233	0.0003
D(EFEXC)	-5.874463	0.0000

Birim kök testi bulgularına göre düzeyde her iki değişkenin olasılık değerleri (p-değeri) 0.05’ten büyük çıktığı için birim kök içerdikleri anlaşılmaktadır. Bu nedenle birinci farkı alarak seriler tekrar birim kök testine tabi tutulmuştur. Birinci farkında p değerlerinin 0.05’ten küçük olması her iki serinin de durağan hale geldiğini ifade etmektedir. Her iki serinin de birinci farkında durağan olması uzun dönemde birlikte hareket ettiklerine dair bir ihtimal doğurmaktadır. Böyle bir ihtimalin doğruluğunu test etmek için Johansen eşbütünleşme tekniği uygulanmıştır. Ancak öncesinde uygun gecikme uzunluğu belirlenerek VAR modeli tahmin edilmiştir. Uygun gecikme uzunluğunu belirlemek için yapılan testin bulgular Tablo 3’de yer almaktadır.

Tablo 3. Uygun Gecikme Uzunluğunun Belirlenmesi

Lag	LogL	LR	FPE	AIC	SC	HQ
0	36.69870	NA	0.000499	-1.927705	-1.839732	-1.897000
1	128.8189	168.8870	3.73e-06	-6.823272	-6.559352	-6.731157
2	142.1464	22.95296	2.23e-06	-7.341467	-6.901601	-7.187942
3	149.9645	12.59575*	1.82e-06*	-7.553581	-6.93776*	-7.338646*
4	153.9929	6.042657	1.83e-06	-7.55516*	-6.763402	-7.278816
5	155.9897	2.773294	2.09e-06	-7.443871	-6.476165	-7.106115

VAR modelini tahmin etmek amacıyla uygun gecikme uzunluğu LR, FPE, SC ve HQ bilgi kriterleri doğrultusunda 3 olarak alınmıştır. VAR modeli tahmininden sonra serilerin uzun dönemde birlikte hareket edip etmedikleri Johansen eşbütünleşme tekniği yardımıyla test edilmiş ve elde edilen sonuçlar Tablo 4’de sunulmuştur.

Tablo 4. Johansen Eşbütünleşme Testi Sonuçları

	İz İstatistiği		Maksimum Eigenvalue İstatistiği	
	Kritik Değer	p değeri	Kritik Değer	p değeri
Yok	15.49471	0.0921	14.26460	0.0864
En az 1	3.841466	0.3264	3.841466	0.3264

İz ve Maksimum Eigenvalue istatistikleri serilerin eşbütünleşik olmadığını, yani uzun dönemde birlikte hareket etmediklerini göstermektedir. Bu sonuca benzer bir bulgu Sarı (2018) çalışmasında da görülmektedir.

Eşbütünleşme testinden sonra döviz kuruna verilen bir şokun faiz oranına etkisi ve faiz oranına verilen bir şokun da döviz kuruna etkisi etki-tepki fonksiyonları kullanılarak Şekil 1 üzerinde gösterilmeye çalışılmıştır.

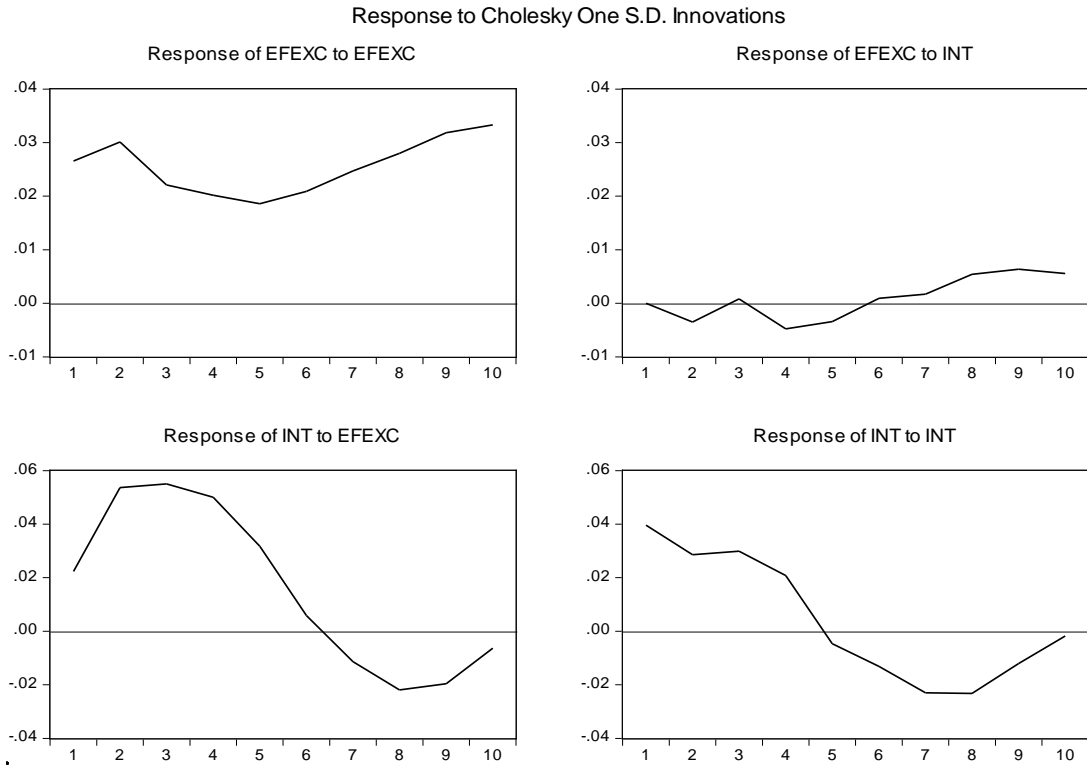

Şekil 1. Etki Tepki Fonksiyonları

Etki-tepki fonksiyonlarına göre faiz oranlarına verilen 1 standart hatalık şok karşısında döviz kurunun, başlangıç dönemlerinde düştüğü ancak ilerleyen dönemlerde bu etkinin giderek azaldığı ve değiştiği görülmektedir. Diğer taraftan döviz kuruna verilen şok karşısında ise faiz oranının yine başlangıç dönemlerinde arttığı, ancak söz konusu etkinin daha sonra azaldığı ve değiştiği dikkat çekmektedir. Son olarak değişkenlerdeki bir değişikliğin yüzde kaçının kendisinden yüzde kaçının da diğer değişkenden kaynaklandığını tespit edebilmek amacıyla varyans ayrıştırması yapılmış ve ulaşılan bulgular Tablo 5’te sunulmuştur.

Tablo 5. Varyans Ayrıştırması Sonuçları

INT için Varyans Ayrıştırması				EFEXC için Varyans Ayrıştırması			
Dönem	S. E.	EFEXC	INT	Dönem	S.E.	EFEXC	INT
1	0.045450	24.10837	75.89163	1	0.026573	100.0000	0.000000
2	0.075865	58.59176	41.40824	2	0.040306	99.24057	0.759432
3	0.098379	66.13345	33.86655	3	0.045968	99.38582	0.614180
4	0.112291	70.57343	29.42657	4	0.050422	98.58909	1.410911
5	0.116787	72.63775	27.36225	5	0.053844	98.36073	1.639266
6	0.117663	71.80500	28.19500	6	0.057767	98.55085	1.449150
7	0.120427	69.43635	30.56365	7	0.062854	98.70232	1.297679
8	0.124586	67.96913	32.03087	8	0.069021	98.31197	1.688027
9	0.126694	68.12418	31.87582	9	0.076285	97.92432	2.075680
10	0.126867	68.19067	31.80933	10	0.083430	97.82039	2.179612

Varyans ayrıştırması bulgularına göre; 10. dönemde döviz kurundaki değişikliklerin yaklaşık %2,1’i faiz oranı tarafından açıklanırken; faiz oranındaki değişikliklerin ise yaklaşık %31,8’i döviz kuru tarafından açıklanmaktadır.

SONUÇ VE DEĞERLENDİRME

Faiz oranı ve döviz kuru arasındaki ilişki Türkiye’de en revaçta konulardan birisi haline gelmiştir. Birçok çalışmaya göre söz konusu değişkenler arasında ilişki yokken birçoğuna göre birbirlerini önemli ölçüde etkilemektedir. Bazı ekonomistlere göre faiz oranlarındaki artış döviz kurunun uzun süre stabil kalmasına neden olmaktadır. Çünkü yüksek faiz oranı kısa süreli sermaye girişini arttırmakta ve bu durumda yerli paranın değer kazanmasını sağlayarak döviz kurunu etkisi altında tutmaktadır. Bu durumda kısa süreli faiz oranlarının hızlı bir şekilde düşürülmesine yönelik baskılar artmaktadır. Ancak Merkez Bankası değişkenler arasındaki ilişkinin daha karışık bir yapıda olduğunu savunarak, faiz oranlarının hızlı bir şekilde düşürülmesi durumunda kurlarda yükselme beklenirken azalma da yaşanabileceğini göz önünde bulundurmaktadır.

Bu çalışmada faiz oranı ve döviz kuru arasındaki ilişki 2011-2021 dönemine ait TCMB EVDS’den temin edilen veriler doğrultusunda VAR modeli kullanılarak Türkiye için analiz edilmiştir. Eşbütünlük testi serilerin uzun dönemde birlikte hareket etmediklerini göstermiştir. Diğer taraftan etki-tepki fonksiyonları faiz oranlarındaki artış karşısında döviz kurunun düştüğünü ortaya koymuştur. Bu sonuç, artan faiz oranının, spekülatif nitelikli yabancı sermaye girişini özendirerek döviz kurunu aşağı çektiği anlamına gelmektedir. Dolayısıyla kısa vadede faiz oranı, döviz kuru hedefleri bakımından elverişli bir araç olarak kullanılabilir. Ancak faiz oranındaki değişikliklerin ilerleyen zamanlarda etki gücünü ve yönünü kaybettiği görüldüğü için ihracat gibi daha kalıcı ve güçlü araçların öncelenmesinde fayda bulunmaktadır. Öte yandan kur artışının da faiz oranında bir yükselişe yol açtığı dikkat çekmektedir. Bu sonuç kurdaki keskin artışların önüne geçmek ve döviz kurunu istikrarlı bir görünüme kazandırmak için faiz oranı artışı ile döviz girişinin sağlanmak istenmesine bağlanabilir. Ancak faiz artışının kredi maliyetlerini artırarak yatırımları olumsuz etkilemesi göz önünde bulundurulduğunda döviz kurunu düşürmek için yine ihracat gibi araçların daha kalıcı ve güçlü etkiler yaratabileceği ifade edilebilir.

KAYNAKÇA

- Agenor, P.R., & McDermott, J. & Üçer, M. E. (1997). Fiscal Imbalances, Capital Inflows, and The Real Exchange Rate: The Case of Turkey. IMF Working Paper, 97(1), 1-20.
- Ayla, D. (2019). Türkiye’de Faiz oranı ve döviz kuru ilişkisi üzerine bir araştırma. *Journal of Social Sciences Institute/Sosyal Bilimler Enstitüsü Dergisi*, 9(17).
- Bağcı, E., (2019). Merkez bankası politika faiz oranı ve döviz kuru ilişkisi: Türkiye örneği. *Adıyaman Üniversitesi Sosyal Bilimler Enstitüsü Dergisi*, 11(31), 324-348.
- Baig, M. T. & Goldfajn, M. I., (1998). Monetary Policy in the Aftermath of Currency Crisis: The Case of Asia. International Monetary Fund Working Paper No. 98-170.
- Bautista C.C. (2003). Interest Rate–Exchange rate dynamics in the philippines: A DCC analysis. *Appl. Econ. Lett.* 10, 107–111.
- Cambazoğlu, B. & Karaalp, H. S. (2012). Parasal aktarım mekanizması döviz kuru kanalı: Türkiye örneği. *Yönetim ve Ekonomi*, 19(2), 53-66.
- Enders, Walter (1995). *Applied Econometric Time Series*, (New York: Iowa State University).
- Frankel, J. A. (1979). On the mark: A theory of floating exchange rates based on real interest differentials. *The American economic review*, 69(4), 610-622.
- Furman, Jason & Stiglitz, Joseph E. (1988) Economic crises: Evidence and insights from East Asia. *Brookings Papers on Economic Activity* 2: 1–35.
- Goldfajn, I., & Baig, T. (1998), Monetary policy in the aftermath of currency crises: the case of Asia.
- Gül, E., Ekinci, A. & Özer, M. (2007). Türkiye’de faiz oranları ve döviz kuru arasındaki nedensellik ilişkisi: 1984-2006. *İktisat İşletme ve Finans*, 22 (251), 21-31.
- Güler, A. (2020). Türkiye’de döviz kuru ve faiz oranı arasındaki etkileşim: Türkiye için ampirik kanıtlar. *Journal of Yaşar University*, 15(58), 337-346.
- Gümüş, İ. (2002). Effects of the interest rate defense on exchange rates during the 1994 crisis in Turkey. The Central Bank of the Republic of Turkey Research Department Working Paper, No: 0214, 1-16.
- Güriş, B. (2018) Doğrusal zaman serileri analizi. (Yayımlanmamış Ders Notu)
- Kapetanios, G. (2005). Unit-root testing against the alternative hypothesis of up to m structural breaks. *Journal of Time Series Analysis*, 26(1), 123-133. doi: 10.1111/j.1467-9892.2005.00393.x
- Karaca, O. (2005). Türkiye’de faiz oranı ile döviz kuru arasındaki ilişki: Faizlerin düşürülmesi kurları yükseltir mi? *Türkiye Ekonomik Kurumu Tartışma Metni*, 14, 1-20.
- Karahan, Ö. ve Çolak, O. (2017). Enflasyon hedeflemeli rejim altında Türkiye ekonomisinde faiz oranı ve döviz kuru ilişkisi. *International Journal Of Management Economics & Business*, 13, 983–991
- Kraay, A. (2000). Do high interest rates defend currencies during speculative attacks?. *The World Bank Policy Research Working Paper* 2267.
- Küçük, E., & Dereli, D. D. Türkiye’de faiz oranı ile döviz kuru ilişkisinin analizi (2003-2020). *Journal of Life Economics*, 8(2), 193-200.
- Oruç, E. (2016). Döviz kurlarının belirlenmesinde parasalcı yaklaşım: Türkiye örneği. *Kocaeli Üniversitesi Sosyal Bilimler Dergisi*, (32), 101-122.
- Özgen, F. B. & Güloğlu, B. (2004). Türkiye’de iç borçların iktisadi etkilerinin VAR tekniği ile analizi. *METU Studies In Development*, VoU1: 93-114
- Perra, P. R. M. R., Silva, N. L. C., & Silva, N. K. L. (2017). The impact of interest rate in determining exchange rate: Revisiting interest rate parity theory. *Journal for Accounting Researchers and Educators*, 1, 1-10. Retrieved from <http://conf.kln.ac.lk/kelac/index.php/JARE/index>
- Sacit, S. (2018). Döviz kuru ile faiz oranları arasındaki nedensellik ilişkisi: 2006-2018 dönemi. *Sosyal Bilimler Araştırma Dergisi*, 7(4), 219-230.
- Simone, F. & Razzak, W. A. (1999). Nominal exchange rates and nominal interest rate differentials. IMF Working Paper, 9(141), 1-41.
- Şensoy, A. & Sobacı, C. (2014). Effects of volatility shocks on the dynamic linkages between exchange rate, interest rate and the stock market: The case of Turkey. *Economic Modelling*, 43, 448-457.
- Uslu, H. (2018). Marshall - Lerner koşulu ve J Eğrisi Hipotezinin geçerliliği: Farklı gelir gurubu ülkeleri için karşılaştırmalı bir analiz. *International Journal of Academic Value Studies*, 4(20), 550-561. doi : 10.23929/javs.787

Şahin, İ. E., & Adıyaman, G. (2024). Türkiye’de faiz oranı ve döviz kuru ilişkisi: VAR analizi. *Ömer Halisdemir Üniversitesi İktisadi ve İdari Bilimler Fakültesi Dergisi*, 17(4), 901-911.

Yıldız, Ş. & Başar, S. (2018), Türkiye’de enflasyon, faiz oranı ve döviz kuru arasındaki ilişkinin nedensellik analizi, *Turkish Studies*, Volume 13/7, Winter 2018, 309-328.

Zengin, A. (2001). Reel döviz kuru hareketleri ve dış ticaret fiyatları Türkiye ekonomisi üzerine ampirik bulgular. *Cumhuriyet Üniversitesi İktisadi ve İdari Bilimler Dergisi*, 27-41.

Etik Beyanı : Bu çalışmanın tüm hazırlanma süreçlerinde etik kurallara uyulduğunu yazarlar beyan eder. Aksi bir durumun tespiti halinde ÖHÜİBF Dergisinin hiçbir sorumluluğu olmayıp, tüm sorumluluk çalışmanın yazar(lar)ına aittir.

Yazar Katkıları : Yazarlar eşit oranda katkı sunmuşlardır.

Çıkar Beyanı : Yazarlar arasında çıkar çatışması yoktur.

Teşekkür : Yayın sürecinde katkısı olan hakemlere ve editör kuruluna teşekkür ederiz.

Ethics Statement : The authors declare that ethical rules are followed in all preparation processes of this study. In case of detection of a contrary situation, ÖHÜİBF Journal does not have any responsibility and all responsibility belongs to the author (s) of the study.

Author Contributions : The authors contributed equally.

Conflict of Interest : There is no conflict of interest between the authors.

Acknowledgement : We thank the referees and editorial board who contributed to the publishing process.



DOLAYLI VERGİ GELİRLERİ İLE ENFLASYON ORANI ARASINDAKİ SAKLI İLİŞKİNİN ANALİZİ

Meltem İRTEŞ GÜLŞEN ¹
Mustafa Orhan ÖZER ²

Öz

Dolaylı vergiler geliştirmekte olan ülkelerin vergi sistemlerinde önemli bir paya sahiptir. Bu ülkeler aynı zamanda yüksek enflasyon sorunuyla başa çıkmaya çalışmaktadırlar. Dolayısıyla bu iki gösterge arasındaki ilişkinin açığa çıkarılması büyük önem taşımaktadır. Bu çalışmanın amacı Türkiye’de dolaylı vergiler ile enflasyon oranı arasındaki ilişkiyi araştırmaktır. Bu amaçla, 2006:01-2023:12 dönemine ait veriler diğer çalışmalardan farklı olarak asimetrik eşbütünleşme ve nedensellik testleri aracılığıyla sınanmaktadır. Dahası, yalnızca tüketici fiyatları değil aynı zamanda üretici fiyatları da dikkate alınmaktadır. Durağanlık analizi, dolaylı vergi gelirleri ile tüketici ve üretici fiyat endeksleri serilerinin tüm bileşenlerinin I(1) olduğunu göstermektedir. Hatemi-J- Irandoust saklı eşbütünleşme testinden elde edilen bulgular negatif bileşenlerin aksine pozitif bileşenlerin eşbütünleşik olduklarına ortaya koymaktadır. Bu durum dolaylı vergiler ile tüketici ve üretici fiyatları arasında saklı bir eşbütünleşme olduğuna işaret etmektedir. Hatemi-J saklı nedensellik testinden elde edilen bulgular, nedensellik yönünün tüketici ve üretici fiyatlarından dolaylı vergilere doğru olduğunu göstermektedir. Asimetrik etki-tepki analizi ise tüketici ve üretici fiyatlarının dolaylı vergiler üzerinde olumsuz etki yarattığını ortaya koymaktadır. Dolayısıyla fiyat istikrarının sağlanmasının dolaylı vergi gelirlerini olumlu yönde etkileyeceği düşünülmektedir. Fakat dolaylı vergilerin üretici ve tüketici fiyatları üzerinde herhangi bir etkisi olmadığından, enflasyonla mücadelede para politikalarına öncelik verilmesi daha isabetli olacaktır.

Anahtar Kelimeler : Dolaylı Vergiler, Enflasyon, Vergi Gelirleri, Zaman Serisi Analizi.

JEL Sınıflandırması : C22, E31, H2.

¹ Doç. Dr., Anadolu Üniversitesi İktisadi ve İdari Bilimler Fakültesi, mirtes@anadolu.edu.tr, ORCID: 0000-0002-5068-053X.

² Doç. Dr., Anadolu Üniversitesi Açıköğretim Fakültesi, mustafaorhanozer@anadolu.edu.tr, ORCID: 0000-0002-3222-9913.

Atıf/Citation (APA 6):

İrteş-Gülşen, M., & Özer, M. O. (2024). Dolaylı vergi gelirleri ile enflasyon oranı arasındaki saklı ilişkinin analizi. *Ömer Halisdemir Üniversitesi İktisadi ve İdari Bilimler Fakültesi Dergisi*, 17(4), 912-924. <http://doi.org/10.25287/ohuiibf.1471131>.

ANALYZING THE HIDDEN RELATIONSHIP BETWEEN INDIRECT TAX REVENUES AND INFLATION RATE

Abstract

Indirect taxes have an important share in the tax systems of developing countries. These countries also fight against the problem of high inflation. Therefore, it is very important to reveal the relationship between these two indicators. The purpose of this study is to investigate the relationship between indirect taxes and inflation in Türkiye. For this purpose, data for the period 2006:01-2023:12 are tested using asymmetric cointegration and causality tests, unlike other studies. Moreover, not only consumer prices but also producer prices are taken into account. The stationarity analysis shows that all components of the series of indirect tax revenues, and consumer and producer price indices are I(1). The findings obtained from the Hatemi-J-Irandoust hidden cointegration test indicate that the positive components are cointegrated, unlike the negative components. This implies that indirect taxes have a hidden relationship with consumer and producer prices. Findings from the Hatemi-J asymmetric causality test show that the direction of causality is from consumer and producer prices to indirect taxes. The asymmetric impulse-response analysis reveals that consumer and producer prices have a negative impact on indirect taxes. Therefore, it is thought that ensuring price stability will positively affect indirect tax revenues. However, since indirect taxes do not have any effect on producer and consumer prices, it would be appropriate to give priority to monetary policies in the fight against inflation.

Keywords : Indirect Taxes, Inflation, Tax Revenues, Time Series Analysis.

JEL Classification : C22, E31, H2.

GİRİŞ

Para ve maliye politikalarını kapsayan iktisat politikası, makroekonomik hedeflere ulaşmak amacıyla yaygın olarak kullanılmaktadır. Maliye politikası, Monetarist ve Yeni Klasik yaklaşım gibi Keynesçi olmayan görüşlerin yükselişiyle birlikte büyük ölçüde ihmal edilmiş olsa da, para politikalarını destekleyici nitelikte olması koşuluyla son çeyrek asırda Yeni Neoklasik Sentez yaklaşımının yükselişiyle birlikte yeniden kullanışlı bir politika olarak değerlendirilmeye başlamıştır. Maliye politikasının vergi, harcama ve borçlanma politikaları olmak üzere üç aracı bulunmaktadır (Öncel, 1969: 107). Bunlar arasında vergi politikası otomatik düzenleyicilik işlevi ile ön plana çıkmaktadır.

Kökenleri tarih öncesi çağlara kadar uzanan vergi, kamu harcamalarını finanse etmek amacıyla kullanılan en eski gelir elde etme yöntemidir. Tüm devletlerin temel faaliyetlerinden biri ve yapılan tüm harcamalar için gerekli bir koşul olan vergilendirme, devlet kapasitesinin çekirdek özelliği olarak nitelendirilmektedir (Kiser & Karceski, 2017: 75). Bu nedenle hem antik hem de modern devlet anlayışında vergi kavramına büyük önem verilmiş ve maliye politikasının temel aracı olarak görülmüştür.

Vergi kavramının ortaya çıkması ve uygulanması, tarihsel süreçte toplumların iktisadi, siyasi ve sosyal açıdan büyük bir değişim geçirmelerine yol açmıştır (Everest-Phillips, 2019: 53). Bu değişim, vergi politikalarının başarısına bağlı olarak olumlu veya olumsuz olabilmektedir. Burada temel sorun vergi politikasının kapasitesi ile ilgilidir. Vergi gelirlerinin yetersiz olması, kamu harcamalarının ve özel sektör tarafından gerçekleştirilmesi mümkün olmayan yatırımların aksamasına yol açmaktadır. Diğer taraftan, vergi kapasitesinin çok yüksek seviyelere ulaşması da bireylerin çalışma motivasyonları üzerinde olumsuz etki yaratarak iktisadi faaliyetlerin sekteye uğramasına neden olmaktadır. Fakat yanlış vergi politikalarının olumsuz etkileri yalnızca iktisadi alanlarla sınırlı değildir. Anderson, de Palma ve Kreider (2001: 231) bunun, bazı uygarlıkların tarih sahnesinden silinmelerindeki en önemli etkenlerden biri olduğuna işaret etmektedirler. Örneğin ilk vergi sisteminin ortaya çıktığı Lagaş şehir devletinde; koyun kırkma, parfüm üretimi, boşanma ve defin işlemleri gibi birçok alanda yoğun bir vergilendirmeye gidilmiş, kapsamı sürekli genişleyen vergi sistemi zamanla iktisadi ve sosyal hayatı sekteye uğratmış ve böylece ülke istilalara açık bir hale gelmiştir.

Vergi politikalarına ilişkin en temel sorunlardan biri de doğrudan ve dolaylı vergiler arasında optimum bileşimin elde edilmesiyle ilgilidir. Dolaylı vergilerin doğrudan vergilere göre bazı avantajları bulunmaktadır. Üst gelir grubundaki kişilerin gelirlerini eksik açıklamaları nedeniyle ortaya çıkan vergi kayıpları gibi doğrudan vergi dezavantajları burada görülmemektedir. Dolaylı vergilerde meydana gelen artışlar fiyatları yükseltmek suretiyle tüketimin ve çevreye verilen zararların azalmasını sağlamakta ve böylece dışsallık sorununun çözümüne katkı sunmaktadır. Ayrıca dolaylı vergiler doğrudan vergilere göre daha az bürokrasi gerektirmektedir. Bu sayede alınan kararlar daha hızlı bir şekilde uygulanabilmekte ve hükümetin maliye politikası üzerindeki kontrolü daha fazla olmaktadır. Bu avantajlar, kademeli olarak doğrudan vergilerden dolaylı vergilere geçilmesine neden olmuştur. Böylece gelir ve sermaye üzerindeki vergi yükü kayda değer ölçüde azalmıştır (Esmael, 2013: 8). Bu durumun sermaye birikimi, yatırım, istihdam ve iktisadi büyüme üzerinde olumlu bir etki yaratacağı açıktır. Fakat dolaylı vergilerin enflasyon üzerindeki etkileri bu kadar belirgin değildir.

Politika hedeflerinin çeşitliliğini gözetken modern vergi politikaları, yalnızca kamu harcamaları için ihtiyaç duyulan fonların yaratılmasını değil, aynı zamanda yüksek ve sürdürülebilir iktisadi büyümenin, kaynak tahsisinde etkinliğin, gelir dağılımında adaletin ve makro iktisadi istikrarın sağlanmasını da amaçlamaktadır (Stoilova, 2017: 1042). Fiyat istikrarının, makroekonomik istikrarın sağlanabilmesi için olmazsa olmaz bir koşul olduğu genel kabul görmektedir. Dolayısıyla vergi politikaları belirlenirken, vergiler ile fiyatlar genel düzeyi arasındaki ilişkinin mutlaka dikkate alınması gerekmektedir.

Bu çalışmanın esas amacı Türkiye’de dolaylı vergiler ile enflasyon oranı arasındaki ilişkiyi araştırmaktır. Bu amaçla 2006:01-2023:12 dönemini kapsayan aylık veriler, asimetrik eşbütünleşme ve nedensellik testleri aracılığıyla test edilmektedir. Bu testler, geleneksel yöntemlerden farklı olarak değişkenler arasındaki saklı ilişkinin ortaya çıkarılması bakımından ön plana çıkmaktadırlar. Çalışmanın ilerleyen bölümlerinde sırasıyla teorik çerçeve oluşturulacak, ampirik literatür özetlenecek, kullanılan veri seti ve metodoloji aktarılacak, istatistiksel bulgular elde edilecek ve bu bulgulara ilişkin genel bir değerlendirme yapılacaktır.

I. TEORİK ÇERÇEVE

Devletlerin üstlenmiş oldukları kamu hizmetlerini yerine getirmek için kullandıkları temel kaynak vergilerdir. Devlet, vergileri yasama yetkisini kullanarak vatandaşlarından aynı ve nakdi olarak zorla almaktadır (Şen & Sağbaş, 2015: 2). Söz konusu vergilerle devlet sadece kamu hizmetlerinin finansmanını sağlamakla kalmayıp, kendisine yüklenen sosyal adaletin, ekonomik dengenin, büyümenin ve kalkınmanın sağlanması, çevre kirliliğinin önlenmesi gibi birçok politikanın da finansmanını karşılamaktadır. Kamu hizmetlerinin birincil finansman kaynağı olan vergiler, teoride ve uygulamada yansıma ölçüsüne ve verginin tahsil usulüne göre dolaysız veya dolaylı vergiler olarak sınıflandırılmaktadır (Öncel, Kumrulu, Çağan, 2012: 76). Bu sınıflandırmaya göre; verginin mükellefin mali gücüne göre alınıp bizzat kendisi tarafından beyanname düzenlenerek ödenmesi durumunda dolaysız vergilerden (Çelik, 2016: 256-257), verginin ödenmesi açısından bir araçtan söz ediliyor ve vergi ödendikten sonra fiyat mekanizması aracılığıyla başkalarına aktarılabilirse dolaylı vergilerden söz ediliyor demektir. Diğer bir tanıma göre ise vergi mükelleflerinin bireysel özelliklerine göre ayarlanabilen vergiler doğrudan, alıcı veya satıcının durumuna bakılmaksızın işlemler üzerinden alınanlar ise dolaylı vergiler olarak ifade edilmektedir (Martinez-Vazquez, Vulovic, Liu, 2011: 37).

Gelir ve kurumlar vergisi gibi vergiler dolaysız vergiler arasında yer almaktadır. Kişi veya kurumların elde etmiş oldukları kazanç ve iratlar ile yaptıkları harcamalar göz önünde bulundurularak safi kazancından hesaplanan vergi, bizzat söz konusu kişi ve kurumlar tarafından beyanname verilerek ödenmektedir. Dolaysız vergilerle mali gücü kavramak mümkündür. Zira T.C. Anayasasının “*Herkes, kamu giderlerini karşılamak üzere, mali gücüne göre, vergi ödemekle yükümlüdür. Vergi yükünün adaletli ve dengeli dağılımı, maliye politikasının sosyal amacıdır*” (T.C. Anayasası: 73. md.) hükmü ile bireylerin maddi olanaklarına göre vergilendirilmesi ve vergilerin adaletli dağıtılması ödevi hüküm altına alınmıştır. Bu hüküm çerçevesinde bir ülkede vergilendirmenin adaletli olup olmadığını gösteren

en önemli gösterge, dolaylı ve dolaysız vergilerin toplam vergi gelirleri arasındaki dağılımıdır (Çelik, 2016: 256-257).

Dolaylı vergiler, vergi mükelleflerinin şahsi durumları dikkate almaksızın, mal ve hizmetlerin üretilmesi, tüketilmesi ya da kişiler arasında değiştirilmesi gibi ekonomik döngü içerisinde gerçekleştirilen hareketlerden kaynaklı olarak alınmaktadır. Yani mükellef dolaysız vergilerde önceden bilinirken, dolaylı vergilerde mal ve hizmeti tüketen kişi ya da kuruma göre sonradan belli olmaktadır. Dolaylı vergiler genellikle mal ve hizmet fiyatlarına dahil edildiğinden, vergiyi ödeyen tüketiciler için daha az görünür nitelik taşımaktadır (Vlad, Ibadula, Ionita, Brezeanu, 2000: 108). Bu vergiler, mükelleflerin gelirini harcama yaparken vergilendiren, fiyat içerisinde gizli olması nedeniyle fazla hissedilmeyen bir vergidir. Dolayısıyla kim daha fazla harcama yaparsa, o daha fazla vergi ödemektedir (Erginay, 1976: 121). Kişilerin gelirleri yükseldikçe, satın aldıkları mal ve hizmetlere ödedikleri vergilerin gelirlerine oranında bir düşüş gözlemlenmektedir. (Uzunyılmaz, 2019: 25). Dolaylı vergilerin, tersine artan oranlı yapısından kaynaklanan bu durumun gelir adaletini bozucu bir etki yarattığı düşünülmektedir. Bu bağlamda, Saez (2002), uzun dönemde hem gelirin artırılması hem de adil bir biçimde dağıtılmasında dolaylı vergilerin dolaysız vergiler kadar kullanışlı bir araç olmadığını ifade etmektedir.

Vatandaşların almış oldukları bir hizmet için aynı oranda vergiye tabi olmaları durumunda, gelir düzeyi düşük olan kişiler, yüksek olanlara göre vergi artışlarından daha fazla etkilenmekte ve mali güçlere göre vergilendirme söz konusu olmamaktadır. Kamu maliyesinde yer alan ayırma prensibine göre yatay adaletin sağlanabilmesi için aynı gelir düzeyindekilerin aynı oranda, dikey adaletin sağlanabilmesi için de farklı gelir düzeyinde olanların farklı oranda vergilendirilmesi gerekmektedir. Bu yöntem ile vergilendirmede adalet sağlanabilir (Başaran Yavaşlar, 2011: 62). Ancak harcamalar üzerinden alınan vergilerde bu ayırma prensibini uygulamak mümkün olmadığından, bireyler farklı düzeyde gelir elde etse de aynı oranda vergiye tabi olmaktadır. Dolayısıyla bu durumun genel olarak gelir eşitsizliğini derinleştirdiği düşünülmektedir. Öte yandan, bu vergilerin kolay toplanması ve mükelleflerin bu vergileri öderken vergi ödediğini hissetmemesi, bu uygulamayı politika yapımcılar için cazip hale getirmekte ve vergileri artırma imkanlarını kolaylaştırmaktadır. Dahası, dolaylı vergilerin gelir dağılımı üzerindeki etkileri oldukça tartışmalıdır. Martinez-Vazquez ve ark. (2011: 68) gelir eşitsizliğinin vergi sisteminin yapısından ziyade büyüklüğüyle ilişkili olduğunu vurgulamaktadırlar. Buna göre vergi kapasitesi arttıkça verginin gelir eşitsizliği üzerindeki olumsuz etkisi de artmaktadır. Askari (2011) ise gelir dağılımının dolaysız vergilerden olumsuz, dolaylı vergilerden olumlu yönde etkilendiğini tespit etmiştir. Ayrıca serbest piyasa ekonomisini öne çıkaran yaklaşımlarda genel olarak dolaysız vergiler yerine dolaylı vergilerin kullanılması ve sonuç eşitliği yerine fırsat eşitliğine odaklanılması önerilmektedir.

Serbest piyasa ekonomisini öne çıkaran yaklaşımlar, 1960'lı yılların sonlarına doğru Keynesyen yaklaşımın gözden düşmesiyle birlikte iktisat literatüründe hakimiyet kazanmaya başlamıştır. Bu yaklaşımlar arasında arz yanlı iktisat olarak bilinen okul vergi gelirleri ile vergi oranı arasındaki ilişkiye odaklanmaktadır. İlk kez 1970'li yıllarda Arthur Laffer tarafından dile getirildiği için Laffer eğrisi olarak adlandırılan hipoteze göre, vergi oranı arttıkça başlangıçta vergi gelirleri de artmakta, bir noktada en yüksek seviyesine ulaşmakta ve daha sonra azalmaya başlamaktadır. Vergi gelirlerini maksimize eden optimal vergi oranı Laffer noktası olarak adlandırılmaktadır (Blinder, 1981: 82-83). Vergi oranının optimal seviyesinden yüksek olduğu durumda vergi oranının düşürülmesi ile bireylerin daha fazla çalışmak isteyeceği ve vergi gelirlerinin artacağı tahmin edilmektedir.

Enflasyon ise ekonomiyi ve toplum hayatını doğrudan etkileyen önemli bir olgudur. Enflasyonun nedenlerini ve sonuçlarını anlamak, bu olumsuz etkinin azaltılması için gereklidir. Enflasyon, belirli bir zaman diliminde genel mal ve hizmet fiyatlarındaki sürekli ve hissedilir artışı ifade eden (TCMB, 2004: 3), ekonomiyi ve toplum hayatını doğrudan etkileyen iktisadi bir göstergedir. Basitçe, paranın satın alma gücünün zamanla azalması olarak da tanımlanabilir. Enflasyonun ekonominin geneli üzerinde birçok etkisi bulunmaktadır. Her şeyden önce fiyatların artması nedeniyle aynı miktarda parayla daha az mal ve hizmet satın alınabilmektedir (TCMB, 2013: 2). Bu durum, özellikle sabit gelirliler ve tasarruf sahipleri için büyük bir problem teşkil etmektedir. Diğer taraftan, enflasyonun gelir dağılımını bozmak, siyasal ve sosyal sorunların doğmasına neden olmak, yatırımları caydırmak, ekonomik istikrarsızlık

yaratmak, fiyat belirsizliklerine ve spekülasyona yol açmak gibi dolaylı etkileri de bulunmaktadır (Birinci, 2011: 22-23).

Devletlerin enflasyon oranını düşürmek için alabileceği çeşitli önlemlerden biri de maliye politikası araçlarını kullanmaktır. Hükümet, harcamalarını kontrol altına alarak ve vergileri artırarak enflasyonu kontrol altına alabilmektedir. Benzer biçimde, yüksek enflasyon, vergi gelirlerini farklı şekillerde etkileyebilmektedir. Fakat bu etkinin çoğunlukla vergi gelirlerinin reel değerini azaltıcı yönde olduğu görülmektedir. Bu bağlamda, Mozdzierz (2017: 257), enflasyon ile dolaylı vergiler arasındaki ilişkinin çift yönlü olduğunu ileri sürmektedir.

Dolaylı vergilerin enflasyon üzerindeki etkisini anlamak, vergi politikalarının ve enflasyonla mücadele stratejilerinin geliştirilmesi açısından önemlidir. Enflasyonun vergi gelirlerini hangi yönde etkilediğini tespit etmek, ülkenin ekonomik yapısının ne durumda olduğunun anlaşılması açısından oldukça faydalıdır. Enflasyon, dolaylı ve dolaysız vergi gelirleri üzerinde bazı olumsuz sonuçlar doğurmaktadır. Bu sonuçlardan biri Tanzi etkisi olarak da bilinen enflasyonun verginin reel değeri üzerindeki etkisi ile ilişkilidir. Vergi kanunlarında belirtildiği üzere “*vergi alacağı, vergi kanunlarının vergiyi bağladıkları olayın vukuu veya hukuki durumun tekemmülü ile doğar*” (Vergi Usul Kanunu, 1961: 19. md.). Tarh ve tebliğ edilen verginin tahakkuk etmesi ile tahsil edilmesi arasında geçen sürede, enflasyona bağlı olarak vergi gelirin reel değerini kaybetmesi söz konusudur. Bu değer kaybını engellemek için gecikme faizi ve gecikme zammı gibi birtakım ek mali yükümlülükler getirilse de enflasyonun neden olduğu değer kayıpları her zaman önlenemez (Tanzi, 1978). Vergi gelirlerinin reel olarak değer kaybına uğramaması için, vergilerin kanunlarda belirtilen şekil ve zamanda tam olarak ödenmesi sağlanmalı, ödemelerde gecikmeye izin verilmemelidir. Vergi ödemelerinin gecikmesini önlemek için gecikme zammı ve gecikme faizi uygulanmaktadır. Gecikmenin bir maliyeti olarak kabul edilen ve ek bir yükümlülük getiren gecikme zammı ve faizi oranı, enflasyon oranına yakın olarak belirlenerek vergilerin reel değeri korunmaya çalışılmaktadır. Ancak yine de af beklentileri, vergiye uyumlu olmayan mükelleflerin vergi ödemelerini geciktirmelerine neden olmaktadır. Reel olarak değer kaybeden vergiyi daha sonra ödemek, özellikle enflasyon oranının yüksek olduğu bir ortamda mükellefler için ucuz kredi sağlamaktadır (Tosun, Canyaş, Tosun, 2012: 210). Bu durum servetin adil olmayan bir biçimde kurallara uyan vatandaşlardan uymayanlara transfer edilmesi anlamına gelmektedir.

Vergilerin düz oranlı tarifeye sahip olması durumunda bazı avantajlar ortaya çıkmaktadır. Artan oranlı tarifeye sahip olan bir vergi, üst gelir gruplarının vergi yükünü ağırlaştırarak yatırım ve tasarruflar üzerinde caydırıcı unsur oluşturmaktadır. Tasarruf ya da yatırıma yönelmeyen gelir tüketime yönelmekte ve böylece talep enflasyonu ortaya çıkmaktadır. Ayrıca tasarruf maliyetini artıran dolaysız vergiler, bireysel seçimleri olumsuz etkilerken ekonomik büyümeyi de yavaşlatmaktadır. Düz oranlı vergi tarifesine sahip olan vergilerin ise yüksek gelirliilerin tasarruf ve yatırım tercihlerini negatif yönde etkilemediği düşünülmektedir (Birinci & Akyazı, 2017: 54). Dolayısıyla bu tür politikaların iktisadi büyümeyi ve istihdamı teşvik edici bir işlevi olduğunu ifade etmek mümkündür.

Tersine artan oranlı bir niteliğe sahip olması sebebiyle dolaylı vergilerin oranlarında bir artış yapılarak tüketim talebinin azalması hedeflenmektedir. Bu açıdan dolaylı vergilerin enflasyonla mücadelede kullanılabilir etkili bir politika aracı olabileceği düşünülmektedir (Akıncı & Özçelik, 2018: 13). Dolaylı vergiler, enflasyonla mücadelede dolaysız vergilere kıyasla daha etkili bir maliye politikası aracı olarak görülmektedir. Bunun temel sebebi, genel fiyat seviyesindeki sürekli artışı engellemek amacıyla tüketim üzerinden alınan vergileri artırmak suretiyle talep artışının engellenebilir olmasıdır. Dolaylı vergilerin artırılması, mal ve hizmetlerin fiyatlarını yükselterek tüketicilerin satın alma gücünü düşürmektedir. Bu da genel talepte bir azalmaya yol açarak enflasyonist baskının hafiflemesine katkıda bulunmaktadır. Fiyatlara müdahale ederek, piyasalarda yaşanan başarısızlıkları önlemeye, tüketici davranışlarını değiştirmeye yardımcı olurken, çevreye zarar verenlerin ise ortaya çıkardıkları zararın bedeline katılmalarını sağlamaktadır (Yılmaz, 2012: 13-14). Dolaylı vergi oranlarında yaşanan değişimlerin fiyatlar genel seviyesinde nasıl bir etki yaratacağı ise ülkenin var olan ekonomik koşullarına göre değişiklik göstermektedir. Bu etki enflasyonu artırıcı ya da azaltıcı nitelikte olabilir. Dahası, talep enflasyonunun yanı sıra maliyet enflasyonunu da tetikleyebilmektedir. Noyan (2023: 7), dolaylı vergilerin maliyet enflasyonunun önemli nedenlerinden biri olduğuna işaret etmektedir.

II. LİTERATÜR

Dolaylı vergiler üzerine yapılan ampirik çalışmalar incelendiğinde, genellikle bu vergi türü ile iktisadi büyüme arasındaki ilişkiye odaklanıldığı dikkat çekmektedir. Enflasyon ile dolaylı vergiler arasındaki ilişkiyi inceleyen çalışmalar ise oldukça sınırlıdır. Bu alanda çeşitli ülkeleri inceleyen çalışmalar aşağıdaki gibi özetlenebilir:

Patoli, Zarif, Syed (2012) tarafından yapılan çalışmada 2000-2010 dönemi için Pakistan analiz edilmiştir. Regresyon analizinin yapıldığı çalışmada enflasyonun dolaylı vergileri artırdığı tespit edilmiştir. Koutsouvelis & Papastathopoulos (2013) 2003:01-2010:10 dönemi için Yunanistan'ı, Matthew, Victor, Sunday (2021) 1994-2017 dönemi için Nijerya'yı benzer yöntemlerle araştırmış ve dolaylı vergilerde meydana gelen artışların enflasyonu tetiklediği bulgusuna ulaşmışlardır.

Bazı çalışmalarda değişkenler arasında ters yönlü bir ilişkinin varlığına işaret edilmiştir. Vlad ve ark. (2017) regresyon analizi ile Romanya'yı incelemişlerdir. 1995-2015 yılları arasında kapsayan çalışmada KDV'de meydana gelen bir artışın enflasyon oranının düşmesine olanak sağladığı belirlenmiştir. Sundari & Maulana (2018) ise çoklu regresyon analizi ile Endonezya'yı değerlendirmeye almışlardır. 2013:07-2016:06 dönemini kapsayan çalışmada enflasyon oranının artmasının KDV üzerinde azaltıcı bir etki yarattığını, fakat bu etkinin oldukça sınırlı olduğunu ifade etmişlerdir.

Gelardi (2014), Birleşik Krallık ve Kanada'yı regresyon analizi ile incelemiş, KDV'nin Kanada'da enflasyona yol açtığını, Birleşik Krallık'ta ise kayda değer bir etki yaratmadığını belirlemiştir. Mozdierz (2017), 2007-2016 yılları arası için Estonya, Letonya, Litvanya, Macaristan, Romanya ve Yunanistan'ı araştırmıştır. Buna göre ağırlıklı olarak dolaylı vergilerden oluşan vergi sistemi enflasyonist baskıya yol açmaktadır. Dolayısıyla doğrudan ve dolaylı vergilerin eşit dağıtılmasıyla bu baskının azalacağı tahmin edilmektedir. Kalas, Mirovic, Andrasic (2018), 2008-2016 dönemi için gelişmekte olan yedi Balkan ülkesini ele alınmıştır. ANOVA ve Tukey testlerinden yararlanılan çalışmada, vergi yapısının enflasyon üzerinde pozitif bir etki yaratmadığı sonucuna ulaşılmıştır.

Dolaylı vergiler ile enflasyon arasındaki ilişkiyi Türkiye özelinde araştıran çalışmalar ise aşağıdaki gibi özetlenebilir:

Güvenek, Alptekin, Çetinkaya (2010) VAR analizi ve Granger nedensellik testi aracılığıyla 1980-2008 dönemini ele almış ve değişkenler arasında çift yönlü ilişki bulmuşlardır. Buna göre TÜFE'de meydana gelen artışlar dolaylı vergi gelirlerinin azalmasına, dolaylı vergi gelirlerinde meydana gelen artışlar ise TÜFE'nin artmasına yol açmaktadır. Arısoy & Ünlükaplan (2011) VAR model ile 1994:01-2010:06 dönemini araştırmışlardır. Elde edilen bulgular KDV oranının enflasyondan, enflasyonun ise KDV gelirlerinden etkilendiğini ortaya koymaktadır. Gürler Hazman & Bıçaksız (2022) Granger nedensellik ve Johansen eşbütünleşme testlerini kullanarak 2005:01-2021:11 dönemini ele almış ve dolaylı vergilerle enflasyon arasında karşılıklı bir ilişki olduğunu tespit etmişlerdir.

Bazı çalışmalarda söz konusu değişkenler arasında tek yönlü ilişki bulunmuştur. Akduğan (2020) tarafından yapılan çalışmada 2004:01-2019:12 dönemi ARDL sınır yaklaşımının yanı sıra Toda-Yamamoto ve Granger nedensellik testleri ile araştırılmıştır. Buna göre dolaylı vergiler tüketici fiyatlarından negatif anlamda etkilenmektedir. Üretici fiyatları ile dolaylı vergiler arasında ise herhangi bir ilişki bulunmamaktadır. Münyas (2020) tarafından yapılan çalışmada 2007:01-2019:12 dönemi Johansen eşbütünleşme testi ile analiz edilmiştir. Bu çalışmada da benzer biçimde tüketici fiyatlarının dolaylı vergileri olumsuz etkilediği sonucuna ulaşılmıştır. Yurtagüler & Kutlu Horvath (2022), Granger nedensellik ve Johansen eşbütünleşme testlerini kullanarak 2006:01-2022:01 dönemini inceledikleri çalışmalarında, değişkenlerin eşbütünleşik ve tüketici fiyatlarının dolaylı vergilerin nedeni olduğunu tespit etmişlerdir. Kaya, Yıldız, Kaya (2022) tarafından yapılan çalışmada 2003:01-2021:08 periyodu VAR analizi ile araştırılmış ve değişkenler arasındaki ilişkinin yönü açısından aynı sonuca ulaşılmıştır.

Akıncı & Özçelik (2018) ARDL sınır testi yaklaşımını kullanarak 2006:01-2018:05 periyodunu incelemiş ve dolaylı vergilerden enflasyona doğru bir ilişki belirlemişlerdir. Çakmaklı, Demiralp,

Yeşiltaş, Yıldırım (2018) VAR analizi ile 2005:07-2017:07 aralığını araştırmış ve tütün ürünlerine uygulanan dolaylı vergilerden elde edilen gelirlerin enflasyonu etkilediğini tespit etmişlerdir. Bu etki kısa dönemde yoğun, uzun dönemde ise oldukça sınırlıdır. Diğer taraftan, Kurt (2022), 2006:02-2011:11 dönemini Granger nedensellik ve ARDL sınır testleri aracılığıyla ele almış ve dolaylı vergilerin enflasyon üzerinde etkisiz olduğunu, enflasyonun yalnızca dolaysız vergilerden etkilendiğini tespit etmiştir.

III. VERİ VE YÖNTEM

Bu çalışmada Türkiye’de enflasyon ile dolaylı vergiler arasındaki ilişki ampirik açıdan sınanmaktadır. Enflasyonu temsilen Tüketici Fiyat Endeksi (TÜFE, 2003=100) ve Üretici Fiyat Endeksi (ÜFE, 2003=100) olmak üzere iki farklı seri tercih edilmiştir. Dolaylı vergileri (DV) temsilen dolaylı vergi gelirleri kullanılmıştır. Dolaylı vergi gelirleri serisi TÜFE dikkate alınarak enflasyondan arındırılmış ve reel hale getirilmiştir. Analizde kullanılan tüm seriler Türkiye Cumhuriyet Merkez Bankası’ndan temin edilmiş olup, 2006:01-2023:12 dönemini kapsamaktadır. Söz konusu seriler mevsimsel trend ayrıştırma yöntemiyle mevsimsel etkilerden arındırıldıktan sonra logaritmik forma dönüştürülmüştür.

İktisadi zaman serileri arasındaki uzun vadeli ilişkinin varlığını araştırmak amacıyla genellikle eşbütünlük testlerinden faydalanılmaktadır. Fakat geleneksel eşbütünlük testleri bu konuda zaman zaman yetersiz kalabilmektedir. Bu amaçla Granger & Yoon (2002), Engle & Granger (1987) tarafından geliştirilen eşbütünlük testini modifiye ederek, serilerin negatif ve pozitif bileşenleri üzerinden hareket edilen yeni bir eşbütünlük testi önermişlerdir. Benzer biçimde, Hatemi-J & Irandoust (2012), Johansen (1988) tarafından geliştirilen eşbütünlük testini güncelleyerek literatüre yeni bir eşbütünlük testi kazandırmışlardır. Hatemi-J-Irandoust saklı eşbütünlük testinde, Granger-Yoon saklı eşbütünlük testinden farklı olarak ekonometrik model oluşturulurken bağımlı ve bağımsız değişken ayırımına gidilmemektedir. X_t ve Y_t rassal yürüyüş sürecine sahip zaman serileri olmak üzere (Hatemi-J & Irandoust, 2012: 373):

$$X_t = X_{t-1} + \varepsilon_t = X_o + \sum_{i=1}^t \varepsilon_i \quad (1)$$

$$Y_t = Y_{t-1} + \eta_t = Y_o + \sum_{i=1}^t \eta_i \quad (2)$$

Şeklinde tanımlanmaktadır. Burada X_o ve Y_o başlangıç değerlerini, ε_i ve η_i sıfır ortalama beyaz gürültü hata terimini temsil etmektedir. Ayrıca $t = 1, 2, \dots, T$ şeklindedir. Pozitif ve negatif bileşenlerin aşağıdaki gibi gösterilmesi mümkündür (Hatemi-J & Irandoust, 2012: 373):

$$\varepsilon_i = \varepsilon_i^+ + \varepsilon_i^-, \quad \varepsilon_i^+ = \max(\varepsilon_i, 0), \quad \varepsilon_i^- = \min(\varepsilon_i, 0) \quad (3)$$

$$\eta_i = \eta_i^+ + \eta_i^-, \quad \eta_i^+ = \max(\eta_i, 0), \quad \eta_i^- = \min(\eta_i, 0) \quad (4)$$

(1) ve (2) numaralı denklemler sırasıyla (3) ve (4) numaralı denklemlerle birleştirildiğinde aşağıdaki denklemler elde edilmektedir:

$$X_t = X_{t-1} + \varepsilon_t = X_o + \sum_{i=1}^t \varepsilon_i^+ + \sum_{i=1}^t \varepsilon_i^- \quad (5)$$

$$Y_t = Y_{t-1} + \eta_t = Y_o + \sum_{i=1}^t \eta_i^+ + \sum_{i=1}^t \eta_i^- \quad (6)$$

(5) ve (6) numaralı denklemleri aşağıdaki gibi düzenlemek mümkündür:

$$X = X_o + X_t^+ + X_t^-, \quad X_t^+ = \sum_{i=1}^t \varepsilon_i^+, \quad X_t^- = \sum_{i=1}^t \varepsilon_i^- \quad (7)$$

$$Y = Y_o + Y_t^+ + Y_t^-, \quad Y_t^+ = \sum_{i=1}^t \eta_i^+, \quad Y_t^- = \sum_{i=1}^t \eta_i^- \quad (8)$$

Burada, serilerin birinci farkı alınmakta ve gözlemler hem negatif hem de pozitif hareketler doğrultusunda sıralanmaktadır. Ayrıca bu hareketlerin kümülatif toplamları da hesaplanmaktadır. Süreç, Johansen çok değişkenli maksimum olabilirlik yaklaşımı uygulanmak suretiyle tahmin edilmektedir. Serilerin negatif ve pozitif bileşenleri arasında eşbütünlük ilişkisi olması halinde, seriler arasında gizli bir eşbütünlük ilişkisi olduğu kabul edilmektedir (Hatemi-J & Irandoust, 2012: 373).

Hacker & Hatemi-J (2006), Toda & Yamamoto (1995) tarafından önerilen nedensellik testinde görülen kalıntıların normal dağılmama sorununa dikkat çekmişlerdir. Bu sorun, kritik değerlerin Bootstrap yöntemiyle elde edilmesiyle ortadan kaldırılmaya çalışılmıştır. Hatemi-J (2012) ise Bootstrap Toda-Yamamoto nedensellik testini geliştirerek literatüre serilerin negatif ve pozitif bileşenleri üzerinden hareket edilen yeni bir nedensellik testi kazandırmıştır. Testin uygulanmasında aşağıdaki denklem dikkate alınmaktadır (Hatemi-J, 2012: 449):

$$y_t^+ = v + A_1 Y_{t-1}^+ + \dots + A_p Y_{t-p}^+ + u_t^+, \quad y_t^+ = (y_{1t}^+, y_{2t}^+) \quad (9)$$

Burada, y_{1t}^+ ve y_{2t}^+ sırasıyla (7) ve (8) numaralı denklemlerde tanımlanan X_t^+ ve Y_t^+ 'ye tekabül etmektedir. y_t^+ değişkenlerin, v sabit terimlerin, u_t^+ ise pozitif bileşenler için hata terimlerinin 2×1 vektörünü temsil etmektedir. A_r , r ($r = 1, \dots, p$) için 2×2 parametre matrisidir (Hatemi-J, 2012: 449-450). Aynı denklemin negatif bileşenler için de oluşturulması mümkündür. Wald test istatistiğinin Bootstrap olasılık değerinden büyük olması halinde değişkenler arasında saklı bir nedensellik ilişkisi bulunmadığını ifade eden temel hipotez reddedilmektedir.

IV. AMPİRİK BULGULAR

Çalışmanın bu bölümünde DV ile TUFEE ve UFE arasındaki ilişki asimetric eşbütünlük ve nedensellik testleri ile incelenmektedir. Bu amaçla değişkenlerin negatif ve pozitif bileşenleri elde edilmiş ve durağanlık durumları ADF birim kök testi ile sınımlanmıştır. Test sonuçları Tablo 1'de yer almaktadır.

Tablo 1. ADF Birim Kök Testi

Değişken	Düzye	Birinci Fark
NTUFE	-1.886 (0)	-14.542* (0)
NUFE	-1.982 (4)	-6.026* (4)
NDV	-2.946 (4)	-7.617* (3)
PTUFE	-2.794 (7)	-3.943* (4)
PUFE	0.847 (3)	-5.003* (2)
PDV	-2.138 (6)	-5.799* (5)

Not: * %1 seviyesinde anlamlılığı temsil etmektedir. Parantez içerisindeki değerler Akaike bilgi kriterine göre tespit edilmiş uygun gecikme uzunluklarını göstermektedir.

Tablo 1 incelendiğinde düzeyde tüm bileşenler için hesaplanan ADF test istatistiklerinin kritik değerlerden küçük olduğu ve dolayısıyla serilerin birim köklü oldukları anlaşılmaktadır. Daha sonra, bileşenlerin birinci farkı alınarak yeniden ADF birim kök testi uygulanmış ve hesaplanan ADF test istatistiklerinin kritik değerlerden büyük olduğu görülmüştür. Durağanlık analizleri, tüm değişkenlerin hem negatif hem de pozitif bileşenlerinin $I(1)$ olduğunu göstermektedir. Değişkenler arasındaki uzun vadeli ilişki Hatemi-J-Irandoust saklı eşbütünlük testi ile sınımlanmıştır. Test sonuçları Tablo 2'de görüldüğü gibidir:

Tablo 2. Hatemi-J-Irandoust Saklı Eşbütünlük Testi

İlişki	Özdeğer istatistiği	İz istatistiği	Olasılık Değeri
NTUFE – NDV	0.035	7.527	0.517
NUFE – NDV	0.058	15.670	0.116
PTUFE – PDV	0.120	29.832	0.000*
PUFE – PDV	0.066	17.514	0.025**

Not: * ve ** sırasıyla %1 ve %5 anlamlılığı temsil etmektedir. Uygun gecikme uzunlukları Hatemi-J bilgi kriterine göre belirlenmiştir. Model seçimleri Pantula ilkesine göre yapılmıştır.

Tablo 2 incelendiğinde değişkenlerin negatif bileşenleri arasında uzun dönemli bir ilişki olmadığı görülmektedir. Diğer taraftan, değişkenlerin pozitif bileşenleri dikkate alındığında, DV'nin hem TÜFE hem de ÜFE ile uzun dönemli bir ilişkiye sahip olduğunu ifade etmek mümkündür. İlişkinin yönünün belirlenmesi amacıyla Hatemi-J saklı nedensellik testi uygulanmıştır. Test sonuçları Tablo 3'te yer almaktadır.

Tablo 3. Hatemi-J Asimetrik Nedensellik Testi

Bağımlı D.	Bağımsız D.	Uygun Gecikme	Çıktı	Olasılık Değeri
NTUFE	NDV	2	1.506	0.417
NDV	NTUFE	2	1.359	0.452
NUFE	NDV	2	0.320	0.852
NDV	NUFE	2	2.548	0.254
PTUFE	PDV	3	4.258	0.213
PDV	PTUFE	3	10.625	0.036**
PUFE	PDV	3	2.240	0.489
PDV	PUFE	3	9.805	0.041**

Not: * ve ** sırasıyla %1 ve %5 anlamlılığı temsil etmektedir. Maksimum gecikme uzunluğu 8 olarak belirlenmiş ve Bootstrap olasılık değerleri 10000 replikasyon ile elde edilmiştir.

Tablo 3 incelendiğinde değişkenlerin negatif bileşenleri arasında herhangi bir nedensellik ilişkisi bulunmadığı görülmektedir. Fakat pozitif bileşenler dikkate alındığında, DV-TÜFE ve DV-ÜFE arasında nedensellik ilişkisi olduğu gözlemlenmektedir. Bu açıdan, Hatemi-J saklı nedensellik testinden elde edilen bulguların Hatemi-J-Irandoust saklı eşbütünlük testinden elde edilen bulguları desteklediği ifade edilebilir. Nedensellik yönünün ise TÜFE'den ve ÜFE'den DV'ye doğru olmak üzere tek yönlü olduğu tespit edilmiştir. Söz konusu etkiler hakkında daha fazla bilgi sahibi olabilmek adına asimetrik etki-tepki analizine başvurulmuştur.

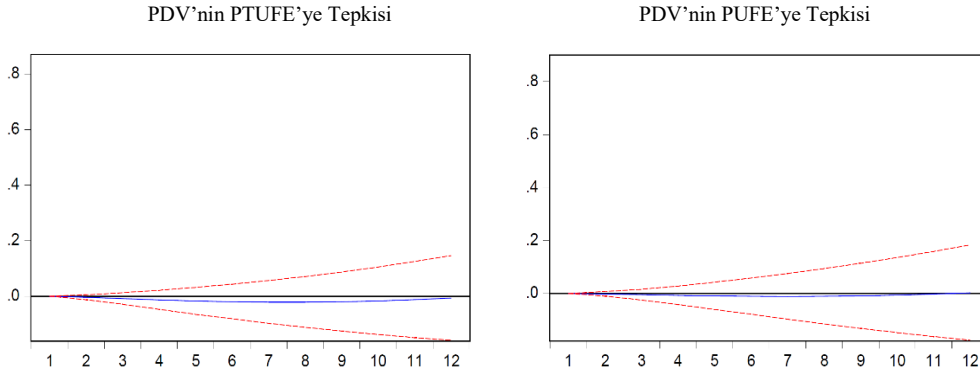

Şekil 1. Asimetrik Etki-Tepki Analizi

Şekil 1'de yer alan grafikler incelendiğinde, PTUFE'de meydana gelen bir birimlik şokun PDV üzerinde üçüncü dönem itibarıyla negatif etki yaratmaya başladığı ve bu etkinin yedinci döneme kadar aşamalı olarak arttığı gözlemlenmektedir. Söz konusu olumsuz etki, dokuzuncu dönemden sonra giderek azalmaya başlamakta, on ikinci döneme gelindiğinde tamamen sönümlenmektedir. PUFE'de görülen bir birimlik şokun PDV üzerindeki negatif etkisi ise dördüncü dönemde başlamakta ve altıncı döneme kadar kademeli olarak artmaktadır. Bu etki, dokuzuncu dönemden sonra giderek azalmakta ve on birinci döneme gelindiğinde tamamen sönümlenmektedir. Dolayısıyla hem PTUFE'nin hem de PUFE'nin PDV üzerindeki etkisinin negatif olduğunu ifade etmek mümkündür. Yalnızca PTUFE'nin etkisinin PUFE'ye göre biraz daha büyük ve uzun soluklu olduğu dikkat çekmektedir.

SONUÇ VE DEĞERLENDİRME

En eski ve etkili maliye politikası araçlarından biri olan vergilendirme, tüm devletler tarafından yaygın bir biçimde kullanılmaktadır. Keynesçiliğin XX. yüzyılın son çeyreğine doğru gözden düşmesine rağmen halen önemini korumakta ve para politikalarının tamamlayıcısı olarak görülmektedir. Türkiye'nin vergi yapısına bakıldığında genel olarak dolaylı vergilerin baskın olduğu dikkat çekmektedir. Dolaylı vergiler, temel makroekonomik göstergeleri farklı açılardan etkileyebilmektedir. Dahası, Merkez Bankası'nın temel hedefi olan fiyat istikrarı ile yakından ilişkilidir. Dolaylı vergi oranlarının uygun bir biçimde belirlenmesinin bu hedefe ulaşılmasında katkı sağlayabileceği düşünülmektedir. Fiyat istikrarının sağlanması ise toplam vergi gelirleri içinde önemli bir büyüklüğe sahip olan dolaylı vergi gelirlerinin daha öngörülebilir olmasına ve böylece denk bütçe ilkesinin gerçekleştirilmesine katkı sağlamaktadır. Bu açıdan dolaylı vergiler ile enflasyon oranı arasındaki ilişkinin gün yüzüne çıkarılması büyük önem taşımaktadır.

Bu çalışmada Türkiye'de 2006:01-2023:12 periyodunda dolaylı vergi gelirleri ile üretici ve tüketici fiyat endeksleri arasındaki ilişki asimetrik nedensellik ve eşbütünleşme testleri ile incelenmiştir. Yapılan durağanlık analizleri, söz konusu değişkenlerin hem negatif hem de pozitif bileşenlerinin birinci farkı alındıktan sonra durağan hale geldiklerini göstermiştir. Seriler arasındaki uzun vadeli ilişkinin varlığını araştırmak için Hatemi-J-Irandoust saklı eşbütünleşme testi uygulanmış ve pozitif bileşenlerin eşbütünleşik oldukları tespit edilmiştir. Bu durum dolaylı vergiler ile tüketici ve üretici fiyatları arasında uzun dönemde saklı bir ilişki bulunduğunu ortaya koymaktadır. Hatemi-J asimetrik nedensellik testinden elde edilen bulgular bu ilişkinin tüketici ve üretici fiyatlarından dolaylı vergilere doğru olduğuna işaret etmektedir. Asimetrik etki-tepki analizi ise tüketici ve üretici fiyatlarında meydana gelen artışların dolaylı vergi gelirleri üzerinde olumsuz bir etki yarattığını göstermektedir.

Ulaşılan sonuçlar, Koutsouvelis & Papastathopoulos (2013), Akıncı & Özçelik (2018) ve Matthew ve ark. (2021) tarafından yapılan çalışmalarda elde edilen bulguların aksine; Sundari & Maulana (2018), Münyas (2020) ve Yurttagüler & Kutlu Horvath (2022) tarafından yapılan çalışmalarda elde edilen bulgularla örtüşmektedir. Türkiye'de üretici ve tüketici fiyatlarında meydana gelen artışlar dolaylı vergi gelirlerinin reel değerinin azalmasına yol açmaktadır. Dolayısıyla fiyat istikrarının sağlanması halinde vergi kayıplarının kayda değer ölçüde önlenebileceği düşünülmektedir. Dolaylı vergi gelirlerinin üretici ve tüketici fiyat endeksleri üzerinde herhangi bir etkisinin olmaması, bu vergi türünün enflasyonla mücadelede kullanışlı bir politika aracı olarak değerlendirilemeyeceğini ima etmektedir. Bu nedenle fiyat istikrarını sağlamak için maliye politikalarından ziyade para politikalarına öncelik verilmesi daha isabetli olacaktır.

KAYNAKÇA

- Akduğan, U. (2020). Enflasyon ve dolaylı vergiler arasındaki bağlantı: Türkiye örneği. *MANAS Sosyal Araştırmalar Dergisi*, 9(4), 2248–2262. <https://doi.org/10.33206/mjss.719936>
- Akıncı, A., & Özçelik, Ö. (2018). Türkiye'de dolaylı vergilerin enflasyon üzerindeki etkisi. *Maliye ve Finans Yazıları*, (110), 9-20. <https://doi.org/10.33203/mfy.455483>
- Anderson, S. P., de Palma, A., & Kreider, B. (2001). The efficiency of indirect taxes under imperfect competition. *Journal of Public Economics*, 81(2), 231–251. [https://doi.org/10.1016/S0047-2727\(00\)00085-2](https://doi.org/10.1016/S0047-2727(00)00085-2)
- Arisoy, İ., & Ünlükaplan, İ. (2011). Katma değer vergisi, enflasyon oranı ve kamu harcamaları arasındaki ilişkilerin dinamik analizi. *Sosyoekonomi*, 16(16), 93–112.
- Askari, A. (2011). Impacts of taxation on inequality and income distribution in Iran. *Mimeo*, 1–18.
- Başaran Yavaşlar, F. (2011). *Gelir vergilendirmesinin temelleri*. Ankara: Seçkin Yayınevi.
- Birinci, N., & Akyazı, H. (2017). Düz ve artan oranlı kişisel gelir vergisi tarifelerinin ekonomik etkileri. *Ekonomik ve Sosyal Araştırmalar Dergisi*, 13(1), 45–60.
- Birinci, Y. (2011). Enflasyon, para politikası ve stratejileri. *İstanbul Üniversitesi İktisat Fakültesi Mecmuası*, 47(1–4), 19–30.

- Blinder, A.S. (1981). Thoughts on the Laffer curve. L. H. Meyer (Ed.), *The supply-side effects of economic policy* içinde (s. 81–92). Dordrecht: Springer Netherlands. https://doi.org/10.1007/978-94-009-8174-4_3
- Çakmaklı, C., Demiralp, S., Yeşiltaş, S., & Yıldırım, M. A. (2018). Tütün ürünlerine uygulanan dolaylı vergilerin enflasyona etkileri. *Koç University-Tüsiad Economic Research Forum Working Paper Series*, No: 1811.
- Çelik, S. B. (2016). Vergilemede adalet açısından Türkiye'nin dolaysız ve dolaylı vergileme politikası. S. Sarı, A. H. Gencer ve İ. Sözen (Ed.), *International Conference on Eurasian Economies (29-31 Ağustos 2016) Bildirileri* içinde (s. 201–215). İstanbul: Beykent University Publications.
- Erginay, A. (1976). *Kamu Maliyesi*. Ankara: Sevinç Matbaası.
- Engle, R. F., & Granger, C. W. J. (1987). Co-integration and error correction: Representation, estimation, and testing. *Econometrica*, 55(2), 251–276. <https://doi.org/10.2307/1913236>
- Esmael, E. S. (2013). The impact of direct-indirect taxation on consumer. *IOSR Journal of Engineering (IOSRJEN)*, 3(6), 8–13. <https://www.doi.org/10.9790/3021-03620813>
- Everest-Phillips, M. (2019). Lessons from Lagash: Public service at the start of history and now. A. Baimenov and P. Liverakos (Ed.), *Public service excellence in the 21st century* içinde (s. 53–104). Singapore: Springer Singapore.
- Gelardi, A. M. D. (2014). Value added tax and inflation: A graphical and statistical analysis. *Asian Journal of Finance & Accounting*, 6(1), 138–158. <https://doi.org/10.5296/ajfa.v6i1.5065>
- Gürler Hazman, G., & Bıçaksız, A. D. (2022). Dolaylı vergilerin enflasyon ile ilişkisi: Türkiye deneyimleri. *Ekonomi, İşletme ve Maliye Araştırmaları Dergisi*, 4(1), 64–85. <https://doi.org/10.38009/ekimad.1094990>
- Granger, C. W. J., & Yoon, G. (2002). Hidden cointegration. *University of California, Economics Working Paper*, No: 02, 1–48. <http://dx.doi.org/10.2139/ssrn.313831>
- Güvenek, B., Alptekin, V., & Çetinkaya, M. (2010). Enflasyon ve dolaylı vergilerden elde edilen gelirler arasındaki ilişkinin VAR yöntemiyle analizi. *Kamu-İş Dergisi*, 11(3), 1–28.
- Hacker, R. S., & Hatemi-J, A. (2006). Tests for causality between integrated variables using asymptotic and bootstrap distributions: Theory and application. *Applied Economics*, 38(13), 1489–1500. <https://doi.org/10.1080/00036840500405763>
- Hatemi-J, A. (2012). Asymmetric causality tests with an application. *Empirical Economics*, 43(1), 447–456. <https://doi.org/10.1007/s00181-011-0484-x>
- Hatemi-J, A., & Irandoust, M. (2012). Asymmetric interaction between government spending and terms of trade volatility: New evidence from hidden cointegration technique. *Journal of Economic Studies*, 39(3), 368–378. <https://doi.org/10.1108/01443581211245937>
- Johansen, S. (1988). Statistical analysis of cointegration vectors. *Journal of Economic Dynamics and Control*, 12(2-3), 231–254. [https://doi.org/10.1016/0165-1889\(88\)90041-3](https://doi.org/10.1016/0165-1889(88)90041-3)
- Kalas, B., Vera, M., & Andrasic, J. (2018). Empirical analysis of value added tax and inflation rate: Tuckey's HSD test in selected Western Balkan countries. *Ekonomika* 64(2), 99–109. <https://www.doi.org/10.22004/ag.econ.290257>
- Kaya, M. G., Yıldız, Y., & Kaya, P. H. (2022). *Interaction of indirect taxes and inflation: The case of Turkey*. 12th International Scientific Conference, Business and Management Kongresi'nde Sunulan Bildiri, 12–13 Mayıs 2022, Vilnius, Lithuania, 357–365.
- Kiser, E., & Karceski, M. (2017). Political economy of taxation. *Annual Review of Political Science*, 20, 75–92. <https://doi.org/10.1146/annurev-polisci-052615-025442>
- Koutsouvelis, P., & Papastathopoulos A. (2013). The effects of indirect taxes on consumer prices: Empirical evidence for Greece. *Advances in Management & Applied Economics*, 3(1), 61–76.
- Kurt, O. (2022). *Dolaylı ve dolaysız vergilerin enflasyona ve ekonomik büyümeye etkileri: Türkiye örneği*. (Yüksek Lisans Tezi). Bartın Üniversitesi, Lisansüstü Eğitim Enstitüsü, Bartın.
- Martinez-Vazquez, J., Vulovic, V., & Liu, Y. (2011). Direct versus indirect taxation: Trends, theory, and economic significance. E. Albi and J. Martinez-Vazquez (Ed.), *The Elgar guide to tax systems* içinde, (s. 37–92). UK & USA: Edward Elgar Publishing Limited.
- Matthew, A. S., Victor, O. I., & Sunday, O. C. (2021). Value added tax rate change: Effects on inflation rate and government borrowing in Nigeria. *Journal of Contemporary Issues in Accounting (JOCIA)*, 2(1), 157–176.
- Mozdzierz, A. (2017). The impact of changes in indirect tax rates on inflation in selected EU countries. *Annales Universitatis Mariae Curie-Skłodowska, Sectio H Oeconomia*, 51(4), 257–267. <https://www.doi.org/10.17951/h.2017.51.4.257>

- Münyas, T. (2020). Türkiye’de dolaylı ve dolaysız vergi gelirlerini etkileyen finansal piyasa göstergeleri. *Beykoz Akademi Dergisi*, 8(2), 270–282. <https://doi.org/10.14514/byk.m.26515393.2020.8/2.270-282>
- Noyan, E. (2023). *Enflasyon, deflasyon ve döngüsel Politikalar*. Denizli: Kafka Kitap Kafe Yayınları.
- Patoli, A. Q., Zarif, T., & Syed, N. A. (2012). Impact of inflation on taxes in Pakistan: An empirical study of 2000-2010 period. *Journal of Management and Social Sciences*, 8(2), 31–41. <https://doi.org/10.46745/ilma.ibtjbs.2012.82.0>
- Öncel, H. (1969). Maliye politikası. *Maliye Araştırma Merkezi Konferansları*, (19), 103-122.
- Öncel, M., Kumrulu, A., & Çağan, N. (2012). *Vergi Hukuku*. 21. Bs., Ankara: Turhan Kitabevi.
- Saez, E. (2002). Direct or indirect tax instruments for redistribution: Short-run versus long-run. *NBER Working Paper Series*, No: 8833, 1–25. [https://doi.org/10.1016/S0047-2727\(02\)00222-0](https://doi.org/10.1016/S0047-2727(02)00222-0)
- Stoilova, D. (2017). Tax structure and economic growth: Evidence from the European Union. *Contaduria y Administracion*, 62(3) 1041–1057. <https://www.doi.org/10.1016/j.cya.2017.04.006>
- Sundari, R., & Maulana, F. (2018). Inflation and number of taxable entrepreneurs (NTE) towards admission of value added tax (VAT). *Trikonomika*, 17(2), 84–92. <https://www.doi.org/10.23969/trikononika.v12i1.597>
- Şen, H., & Sağbaş, İ. (2015). *Vergi teorisi ve politikası*. Ankara: Kalkan Offset.
- Tanzi, V. (1978). Inflation, real tax revenue, and the case for inflationary finance: Theory with an application to Argentina. *IMF Economic Review*, 25(3), 417–451. <https://doi.org/10.2307/3866679>
- TC. Anayasası (1982). Erişim adresi: <https://www.mevzuat.gov.tr/mevzuat?MevzuatNo=2709&MevzuatTur=1&MevzuatTertip=5>, (Erişim Tarihi: 21.02.2024).
- TCMB, Elektronik Veri Dağıtım Sistemi (EVDS). Erişim adresi: <https://evds2.tcmb.gov.tr> (Erişim Tarihi: 19.01.2024).
- TCMB. (2004). *Enflasyon*. Erişim adresi: <https://www.tcmb.gov.tr/wps/wcm/connect/b62e1fb7-ebc1-4922-99dc-b3ba23320b9f/enflasyon.pdf?MOD=AJPERES&CACHEID=ROO>, (Erişim Tarihi: 23.02.2024).
- TCMB. (2013). *Enflasyon ve fiyat istikrarı*. Erişim adresi: https://www.tcmb.gov.tr/wps/wcm/connect/06084069-3751-44a3-ba98-fc5a65b908ba/Enflasyon_FiyatIstikrari.pdf?MOD=AJPERES, (Erişim Tarihi: 23.02.2024).
- Toda, H. Y., & Yamamoto, T. (1995). Statistical inference in vector autoregressions with possibly integrated processes. *Journal of Econometrics*, 66(1-2), 225–250. [https://doi.org/10.1016/0304-4076\(94\)01616-8](https://doi.org/10.1016/0304-4076(94)01616-8)
- Tosun, U., Canyaş, O., & Tosun, N. (2012). Türk vergi hukukunda gecikme faizi oranının belirlenmesinde idarenin takdir yetkisi sorunu: İktisadi ve hukuki bir analiz. *Maliye Dergisi*, 163, 204–222.
- Uzunyılmaz, Ç. (2019). *Vergi ve gelir dağılımı arasındaki ilişki: Türkiye örneği*. (Yüksek Lisans Tezi). Bursa Uludağ Üniversitesi, Sosyal Bilimler Enstitüsü, Bursa.
- Vergi Usul Kanunu (1961). Erişim adresi: <https://www.mevzuat.gov.tr/mevzuat?MevzuatNo=213&MevzuatTur=1&MevzuatTertip=4>, (Erişim Tarihi: 26.02.2024).
- Vlad, C., Ibadula, B., Ionita, C., & Brezeanu, P. (2017). The influence of VAT on prices and inflation rate: Romania case. *Theoretical and Applied Economics, Asociatia Generala a Economistilor din Romania - AGER*, 0(Special), 106–114.
- Yılmaz, G. S. (2012). *Türkiye’de dolaylı vergilerin politik ekonomisi: 1950-2011 dönemi*. (Yüksek Lisans Tezi). Adnan Menderes Üniversitesi, Sosyal Bilimler Enstitüsü, Aydın.
- Yurttagüler, İ. M., & Kutlu Horvath, S. (2022). Dolaylı vergi gelirleri ve enflasyon ilişkisi: Türkiye üzerine bir araştırma. *Ekev Akademi Dergisi*, 26(91), 126–139. <https://doi.org/10.17753/sosekev.1125595>

Etik Beyanı : Bu çalışmanın tüm hazırlanma süreçlerinde etik kurallara uyulduğunu yazarlar beyan eder. Aksi bir durumun tespiti halinde ÖHÜİBF Dergisinin hiçbir sorumluluğu olmayıp, tüm sorumluluk çalışmanın yazar(lar)ına aittir.

Bu çalışmada kullanılan veriler, herkesin kullanımına açık şekilde paylaşıldığından ve etik kurul izni gerektiren araştırmalar içerisinde bulunmadığından etik kurul izni alınmamıştır.

Yazar Katkıları : Yazarlar eşit oranda katkı sunmuşlardır.

Çıkar Beyanı : Yazarlar arasında çıkar çatışması yoktur.

Teşekkür (Varsa) : Yayın sürecinde katkısı olan hakemlere ve editör kuruluna teşekkür ederiz.

Ethics Statement : The authors declare that ethical rules are followed in all preparation processes of this study. In case of detection of a contrary situation, ÖHÜİBF Journal does not have any responsibility and all responsibility belongs to the author (s) of the study.

Since the data used in this study is shared publicly and does not include research requiring ethics committee approval, ethics committee approval has not been obtained.

Author Contributions : The authors contributed equally.

Conflict of Interest : There is no conflict of interest between the authors.

Acknowledgement : We thank the referees and editorial board who contributed to the publishing process.



KAMU BORCU VE EKONOMİK BÜYÜME DİNAMİKLERİNİN DALGACIK ANALİZİ: 6 AVRO BÖLGESİ EKONOMİSİNDEN KANIT

Gökhan ÇOBANOĞULLARI ¹

Öz

Bu makale, avro bölgesindeki 6 ülkede (Belçika, Fransa, Yunanistan, İtalya, Portekiz ve İspanya) kamu borcu ile ekonomik büyüme arasındaki ilişkiyi 2000Ç1'den 2023Ç3'e kadar dalgacık analizi kullanarak incelemektedir. Çapraz dalgacık gücü ve dalgacık tutarlılığı tahmin sonuçlarına göre, incelenen dönemde kamu borcu ile ekonomik büyüme arasındaki ilişkinin hem kısa (0.5-2 çeyreklik frekans) hem de uzun ölçeklerde (2-4 arası çeyreklik frekans) yüksek korelasyon gösterdiği tespit edilmiştir. Her iki analiz sonucunda, farklı dönem ve frekanslar için ülkelerin sonuçları birbirinden farklı çıksa da genel olarak kamu borcu ve ekonomik büyüme arasındaki ilişki negatif yönlüdür. Ayrıca, çapraz dalgacık gücü tahmin sonuçlarına göre, 2018-2022 döneminde İtalya, Yunanistan ve Fransa'da kısa dönemde yapılan borçlanmanın ekonomik büyümeyi teşvik ettiği fakat uzun dönemde ise bazı ülkelerde ekonomik büyümenin negatif etkilendiği görülmüştür. Ek olarak, Avrupa borç krizi ve korona virüs pandemi döneminde ülkelerin ortaya koyduğu kamu borç-ekonomik büyüme ilişkisi birbirleri ile senkronize hareket ettiği görülmekle birlikte bu dönemde, neoklasik görüşün geçerli olduğunu ortaya konulmuştur. Sonuç olarak, özellikle borç kriz dönemlerinde, politika yapımcılarının ekonomik büyümeyi olumsuz etkileyen kamu borcunu azaltmaya yönelik mali kuralları belirlemesi gerektiği ortaya çıkmıştır.

Anahtar Kelimeler : Kamu borcu, Ekonomik Büyüme, Avro Bölgesi, Dalgacık Analizi.

JEL Sınıflandırması : H63, E62.

¹ Dr. Öğr. Üyesi, Erciyes Üniversitesi İktisadi ve İdari Bilimler Fakültesi, gokhanc@erciyes.edu.tr, ORCID: 0000-0001-6634-1375.

Wavelet Analysis of Public Debt and Economic Growth Dynamics: Evidence from 6 Eurozone Economies

Abstract

This paper examines the relationship between public debt and economic growth in 6 countries in the euro area (Belgium, France, Greece, Italy, Portugal, and Spain) using wavelet analysis from 2000Q1 to 2023Q3. The cross-wavelet power and wavelet coherence estimation results revealed a high correlation between public debt and economic growth on both short (0.5-2 quarterly frequency) and long (2-4 quarterly frequency) scales during the examined period. Both analyses revealed that the relationship between public debt and economic growth was generally negative, even though the results varied at different frequencies and in different periods. The cross-wavelet power estimation results revealed that short-term borrowing in Italy, Greece, and France during the 2018-2022 period stimulated economic growth, but some countries experienced negative long-term effects. In addition, it has been demonstrated that the public debt-economic growth relationship demonstrated by countries during the European debt crisis and the coronavirus pandemic period was synchronous with each other, and that the neoclassical view was valid during this period. As a result, it has become clear that, especially in times of debt crisis, policymakers should determine fiscal rules to reduce public debt, which negatively affects economic growth.

Keywords : Public debt, Economic Growth, Eurozone, Wavelet Analysis.

JEL Classification : H63, E62.

GİRİŞ

Dünya Bankası Raporuna (2015) göre, kamu borcu, belirli bir tarihte ödenmemiş olan başkalarına karşı doğrudan devletin sabit vadeli sözleşme yükümlülüklerinin tamamı olarak tanımlanmaktadır. Kamu borcunun seviyesi, ekonomik büyümeyi etkilemesi sebebiyle önemli bir politika konusudur. Kısa vadede büyümeyi olumlu etkilemesine rağmen; uzun dönemde borç seviyesini artıran genişletici maliye politikalarının, büyümeyi azaltabileceği ve dolayısıyla mali teşvikin olumlu etkilerini kısmen (veya tamamen) ortadan kaldıracaktır (Panizza & Presbitero, 2014). Çoğu politika yapıcı, yüksek kamu borcunun uzun vadeli ekonomik büyümeyi azalttığını düşünmektedir. Bu nedenle kamu borç seviyesinin sürdürülebilir olması ülkeler açısından oldukça önemlidir.

Kamu açıklarının ve borçların kaynak tahsisini nasıl etkilediğine dair birçok teorik yaklaşım olsa da üç ana teorik görüş bulunmaktadır: Keynesyen teori, Neo-klasik teori ve Ricardocu Eşdeğerlik hipotezi. İlk olarak, Keynesyen teori, kamu açıklarının kamu harcamalarını artırarak toplam talebi yükselttiğini ve ekonomik istikrarı sağladığını öne sürmektedir. Bu yaklaşım, kamu harcamalarının ekonomik büyümeyi teşvik edici bir etkisi olduğunu belirtmektedir. Keynesyen görüşe göre, devlet harcamalarındaki artışlar ekonomik aktiviteyi canlandırır ve istihdamı artırarak ekonomik büyümeyi desteklemektedir. Öte yandan, Neo-klasik teori, kamu borç seviyelerinin artışını olumsuz olarak değerlendirmektedir. Bu teori, gevşek maliye politikalarının cari tüketimi artırarak tasarruf oranlarını düşürdüğünü ve bunun sonucunda faiz oranlarının yükseldiğini belirtmektedir. Artan faiz oranları, yatırımların azalmasına yol açar ve dolayısıyla ekonomik büyümeyi yavaşlatmaktadır. Neo-klasik teori, yüksek borç seviyelerinin ekonomik verimliliği ve büyümeyi negatif yönde etkilediğini savunmaktadır. Son olarak, Ricardocu Eşdeğerlik hipotezi, devlet borcunun ekonomik büyüme üzerindeki etkisinin nötr olduğunu ileri sürmektedir. Barro (1974) tarafından geliştirilen bu hipotez, kamu harcamalarının vergi yerine borçlanma ile finanse edilmesinin bireylerin tüketim tercihleri ve ekonominin sermaye birikimi üzerinde etkili olmadığını ifade etmektedir. Bu görüşe göre, vergi indirimlerinin gelecekteki vergi artışları ile dengeleneceği varsayılır. Rasyonel tüketiciler, vergi indirimlerinin gelecekteki vergi artışları ile telafi edileceğini öngördüklerinden, ek harcanabilir gelirlerini tasarruf etmeyi tercih ederler. Bu durumda, devlet borçlanmasının toplam tasarruf ve yatırım düzeyleri üzerinde herhangi bir etkisi olmayacak ve ekonomik büyüme üzerinde nötr bir etki yaratacaktır (Çetin, 2020: 177). Ancak, literatürde kamu borcunun büyüme üzerindeki etkisine dair uzlaşma bulunmamaktadır. Bazı çalışmalar, kamu borcunun büyüme üzerinde doğrusal pozitif veya negatif bir etki yarattığını ileri sürerken, diğer

çalışmalar bu ilişkinin doğrusal olmayan bir yapıda olduğunu savunmaktadır (Reinhart & Rogoff, 2010; Chen vd., 2017, Law vd., 2021; Gómez-Puig vd., 2022). Ayrıca, son dönemde geliştirilen modern yaklaşımlar, borç-büyüme ilişkisini daha dinamik ve karmaşık bir şekilde ele almaktadır. Örneğin, kamu borcunun büyüme üzerindeki etkilerinin ülke spesifik koşullara, politika çerçevesine ve borcun yapısına bağlı olarak değişebileceği belirtilmektedir. Bu yaklaşımlar, borç seviyesinin büyüme üzerindeki etkilerinin doğrusal bir ilişki ile sınırlı kalmayabileceğini vurgulamaktadır (Law vd., 2021; Gómez-Puig vd., 2022). Borcun sürdürülebilirliği, borcun vadesi, faiz oranları ve makroekonomik koşullar gibi faktörler de borç-büyüme dinamiklerinde önemli rol oynamaktadır.

Bu bağlamda, çalışmamız borç ve büyüme arasındaki etkileşimi incelemek için dalgacık analizi gibi yeni ve doğrusal olmayan bir yöntem önererek literatüre katkı sağlamayı amaçlamaktadır. Avro Bölgesi'ndeki 6 ülkenin 2000Ç1-2023Ç3 dönemine ait verilerini kullanarak, kamu borcunun ekonomik büyüme üzerindeki etkilerini analiz etmeyi hedeflemektedir. Seçilen ülkeler (Belçika, Fransa, Yunanistan, İtalya, Portekiz ve İspanya) kamu borçluluk düzeylerinin yüksek olması ve borç/GSYH oranlarının %100'ün üzerinde seyretmesi nedeniyle tercih edilmiştir.

Çalışmanın geri kalanı beş bölümden oluşmaktadır. İkinci bölümde literatürde yer alan ampirik çalışmalar özetlenmekte, üçüncü bölümde veri seti ve metodoloji açıklanmaktadır. Dördüncü bölümde dalgacık analizinden elde edilen sonuçlar tartışılmakta, beşinci bölümde ise genel değerlendirme ve politika önerileri sunulmaktadır.

I. KAMU BORCU VE EKONOMİK BÜYÜME GÖRÜNÜMÜ

İnceleme dönemi boyunca serideki eğilimler hakkında ön bilgi edinmek ve ekonomik büyüme ile kamu borç arasındaki ilişkinin yönüne ait bir fikir edinmek için grafiksel analizler Şekil 1'de sunulmaktadır. Bu şekil, 2000-2023 çeyreklik dönemini kapsayan Avro bölgesindeki 6 ülkeye ait (Belçika, Fransa, Yunanistan, İtalya, Portekiz ve İspanya) kamu borcu ve reel büyüme oranının seyrini göstermektedir. Şekil 1'de ekonomik büyüme ile kamu borç arasında gözle görülür bir farklılığın olduğu görülmektedir; bu, borç-büyüme ilişkisinin modellenmesi sırasında negatif bir ilişki beklentisine işaret edebilir.

Ele alınan dönem itibariyle, 6 ülkenin kamu borç/GSYH ortalamasının (%105,5) yüksek olması, bu ülkelerin kamu borç bağımlılığının yüksek olduğunun bir göstergesidir. Ülke bazında değerlendirdiğimizde, 2000-2023 döneminde ortalama olarak en fazla kamu borç/GSYH oranına sahip ülkeler sırasıyla, Yunanistan (%146,3), İtalya (%124,5), Belçika (%104,4), Portekiz (%99,6), Fransa (%85) ve İspanya (%76,6)'dır. Diğer yandan, bu ülkelerin büyüme oranlarının seyri incelendiğinde, kamu borcu gibi birbirlerine yakın bir seyir izlediği görülmektedir. 2008 yılı itibariyle 6 ülkenin kamu borcunun artış trendine girdiği ve büyüme oranlarının da negatif seviyelere düştüğü görülmektedir. 2008 yılı itibariyle ABD'de ortaya çıkan Mortgage Krizinin Avrupa Borç Krizine dönüşmesi ile bu durum açıklanmaktadır. Diğer yandan, 6 ülkenin de 2020 yılının ilk çeyreğinden itibaren negatif büyüme oranı sergilediği görülmektedir. Bu durumun arkasında yatan nedenin, 2019 yılının Kasım ayından ortaya çıkan koronavirüs ve devamındaki pandemi sürecinin olduğunu söylenebilir. Aynı dönem için kamu borç seviyelerinin de bütün ülkelerde artış trendine girdiği Şekil 1'de görülmektedir.

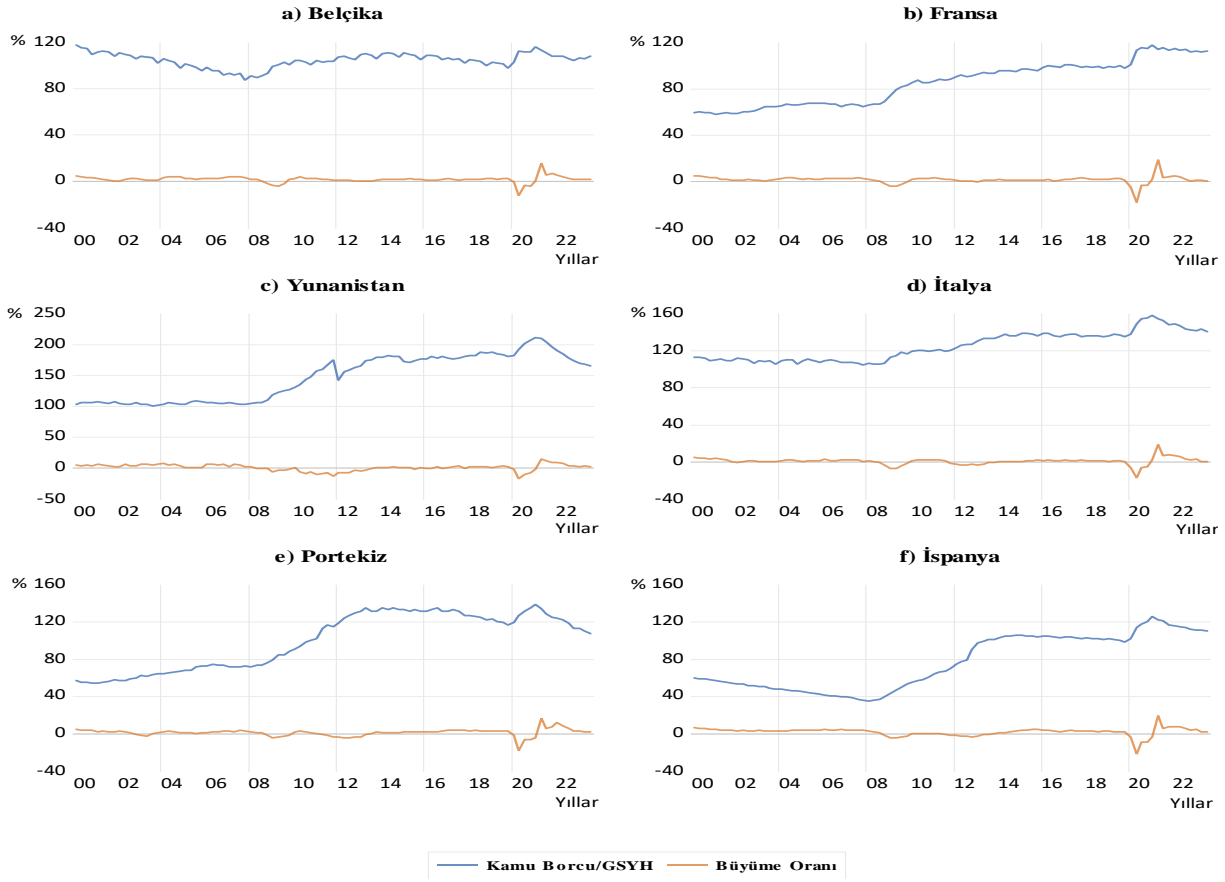

Şekil 1. Kamu Borcu ve Ekonomik Büyümenin Seyri (%GSYH), 2000Ç1-2023Ç3 (Belçika, Fransa, Yunanistan, İtalya, Portekiz ve İspanya)

II. LİTERATÜR TARAMASI

Mevcut literatüre bakıldığında, kamu borcu ve ekonomik büyüme arasındaki ilişki üzerine birçok çalışmanın yapıldığı görülmektedir. Fakat yapılan ampirik çalışmalarda, bu iki değişken arasındaki ilişki üzerine bir fikir birliğine varılamadığı ve pozitif, negatif ve nötr şeklinde sonuçların elde edildiği görülmektedir. Diğer yandan bazı çalışmalar da bu iki değişken arasındaki ilişkinin doğrusal olmadığını ortaya koymuşlardır. Literatürde bu çalışmaların birbirinden farklı sonuçlar elde etmesi, farklı ülke grupları, farklı dönemler ve farklı analizlerin yapılmasından kaynaklanabilmektedir. Tablo 1'de kamu borcu ve ekonomik büyüme ile ilişkili literatürde yer alan ampirik çalışmalar özetlenmiştir.

Literatürde, kamu borcunun ekonomik büyüme üzerindeki etkisinin pozitif olduğunu ortaya koyan birçok çalışmalar bulunmaktadır. Bu çalışmalardan bazıları, Uzun vd. (2012), Fincke & Greiner (2015), Swastika (2016), Burhanudin vd. (2017) ve Albu & Albu (2021)'dir.

Uzun vd. (2012), Panel Otoregresif Dağıtılmış Gecikme (ARDL) modelini kullanarak, 1991-2009 dönemini kapsayan 19 geçiş ekonomisinde kamu borcunun ekonomik büyüme üzerindeki etkisi incelemiştir. Bulgular, incelenen ülkelerde uzun vadede kamu borcu ile ekonomik büyüme arasında pozitif ilişki olduğunu ortaya koymaktadır. Aynı şekilde, Fincke & Greiner (2015), seçilmiş sekiz gelişmekte olan piyasa ekonomisinde (Brezilya, Hindistan, Endonezya, Malezya, Meksika, Güney Afrika, Tayland ve Türkiye) kamu borcu ile ekonomik büyüme arasındaki ilişkiyi incelemiş ve pozitif ilişki tespit etmişlerdir.

Burhanuddin vd. (2017) göre, kamu borcu her ekonomide önemli ve tamamlayıcı bir rol oynamaktadır. Buradan hareketle, 1970-2015 dönemi için Otoregresif Dağıtılmış Gecikme yaklaşımını kullanarak kamu borcunun Malezya'daki sürdürülebilir ekonomik büyüme üzerindeki etkisini araştırmışlardır. Elde edilen sonuçlar, kamu borcu ile sürdürülebilir ekonomik büyüme arasında uzun ve kısa vadeli pozitif bir ilişki olduğunu göstermektedir. Swastika (2016) ve Albu & Albu (2021), dalgacık yaklaşımını kullanarak sırasıyla, Endonezya (uzun vade de) ve 19 Euro bölgesi (iki yıldan uzun vadeli sürelerde) için, Burhanudin vd. (2017) sonuçlarını destekler nitelikte bulgular elde etmiştir.

Kamu borcunun ekonomik büyüme üzerinde pozitif etkisi olduğunu ortaya koyan çalışmaların yanı sıra, bu iki değişken arasındaki negatif etkiyi destekleyen çok sayıda ampirik çalışma bulunmaktadır. Bu çalışmalar, Schclarek (2004), Demir & Sever (2008), Szabo (2013), Çelik & Başkonuş Direkci (2013), Bökemeier & Greiner (2013), Panizza & Presbitero (2014), Bal & Rath (2014), Chudik vd. (2017), Ramos-Herrera, & Sosvilla-Rivero (2017), Gómez-Puig & Sosvilla-Rivero (2018) ve Turan (2019)'dur.

Schclarek (2004), 1970-2002 dönemi boyunca 59 gelişmekte olan ve 24 gelişmiş ülkeden oluşan bir panele odaklanarak, gelişmekte olan ülkeler için borç ile ekonomik büyüme arasında negatif bir ilişki olduğu sonucuna varmıştır. Ancak gelişmiş ülkelerde, kamu borcu ve ekonomik büyüme arasında anlamlı bir ilişki bulunamamıştır. Diğer yandan, Szabo (2013), 2008'den 2014'e kadar olan dönemde, 27 AB ülkesinde kamu borcu / GSYH oranının ve GSYİH büyüme oranının etkisini doğrusal regresyon modelleri kullanarak araştırmıştır. Szabo'nun (2013) sonuçlarına göre; kısa vadede kamu borcunun GSYİH büyüme oranı üzerinde olumsuz etkileri olduğu ve büyümenin kamu borcu seviyelerindeki değişimlere daha duyarlı olduğu ortaya çıkarken, uzun vadede ise etkisinin zayıf olduğu gösterilmektedir. Özetle, %1'lik borç/GSYİH oranı artışının yıllık GSYH büyüme oranında %0,027'lik bir azalmaya yol açtığı tespit edilmiştir. Bökemeier & Greiner (2013), seçilen 7 ülke için havuzlanmış regresyon modeli ve rastgele etkiler modeli kullanarak, Szabo'nun (2013) sonuçlarını destekler nitelikte güçlü kanıtlar sunmaktadır. Aynı şekilde, Panizza & Presbitero (2014), OECD ülkelerinde kamu borcunun ekonomik büyüme ile ters orantılı olduğunu tespit etmiştir. Bu sonuçlar, sürdürülebilir ekonomik kalkınmaya ulaşmak için sorumlu mali yönetim ve borç azaltma stratejilerinin önemini vurgulamakla birlikte yatırım, inovasyon ve ekonomik büyüme için hükümetlerin kamu borcunu azaltmaya odaklanması gerektiğini söylemektedir.

Bal & Rath (2014), Hindistan'da 1980 ile 2011 yılları arasında kamu borcunun ekonomik büyüme üzerindeki etkisini ARDL modelini kullanarak incelemektedir. Elde edilen sonuçlar, kamu borcu ile ekonomik büyüme arasındaki uzun vadeli negatif bir ilişkisini olduğu ortaya koymaktadır. Bununla birlikte, Swastika (2016), Chudik vd. (2017) 40 ülke için, Ramos-Herrera & Sosvilla-Rivero (2017) gelişmiş ve gelişmekte olan 115 ülke için ve Gómez-Puig & Sosvilla-Rivero (2018) 11 AB ülkesi için kamu borcunun ekonomik büyüme üzerinde negatif etkisi olduğunu ortaya koyan diğer çalışmalardır. Diğer yandan literatürde kamu borcu ve ekonomik büyüme arasındaki ilişkinin nötr olduğunu, yani Ricardocu Eşdeğerlik hipotezini destekleyen az sayı da olsa bazı çalışmalar bulunmaktadır (Kourtellos vd., 2013; Schclarek, 2004). Kourtellos vd. (2013), 82 gelişmiş ekonomiyi kapsayan 10 yıllık dengeli panel veri seti kullanarak, kamu borcunun GSYİH'ye oranıyla temsil edilen kamu borcunun kişi başına düşen reel GSYİH büyüme oranı üzerindeki etkisini incelemiştir. Çalışma dönemi 1980'den 2009'a kadardı. Yapısal eşik metodolojisi ve havuzlanmış panel doğrusal regresyonların bir kombinasyonunu kullanan yazarlar, bir ülkenin kurumlarının yeterince yüksek kalitede olması durumunda kamu borcunun büyüme açısından nötr olduğunu buldular. Aynı şekilde, Schclarek (2004) çalışmasında dış kamu borcu ile kişi başına düşen GSYH büyümesi arasındaki ilişkinin gelişmekte olan ülkelerde mevcut olmadığı, yani nötr olduğu, sonucuna ulaşmıştır.

Kamu borcu ve ekonomik büyüme arasındaki ilişkinin doğrusal olmasından ziyade doğrusal olmadığını (asimetrik veya eşik) ortaya koyan birçok çalışma bulunmaktadır. Bu çalışmalardan bazıları şöyledir: Pattillo vd. (2002), Clements vd. (2003), Reinhart & Rogoff (2010), Mohammed (2013), Chen vd. (2016), Law vd. (2021), Alsamara vd. (2024).

Clements vd. (2003), 1970-1999 dönemi için düşük gelirli gelişmekte olan ekonomiler için kamu borç eşliğinin GSYH'nın %35 olduğunu tespit etmişlerdir. Aynı zamanda, dış borç servisindeki azalmaların kamu yatırımları kanalıyla büyümeyi dolaylı olarak artırabileceğini tespit etmişlerdir. Bu

doğrultuda Pattillo vd. (2002), 1969-1998 döneminde 93 gelişmekte olan ülkeden toplanan verilere dayanarak kamu borcunun ekonomik büyüme üzerindeki doğrusal olmayan etkisini değerlendirmişlerdir. Elde edilen bulgular, kamu borcu ile ekonomik büyüme arasındaki doğrusal olmayan ters U şeklindeki ilişkiyi desteklemektedir. Burada kamu borcunun ekonomik büyüme üzerindeki etkisinin, borç/GSYH oranının %35-40 olması durumunda, önemli ölçüde negatife döndüğünü ortaya koymuşlardır. Benzer şekilde Reinhart ve Rogoff (2010), gelişmiş üye ülkeler (OECD) ile gelişmekte olan ekonomilerdeki borç artışı ilişkisinin araçlarını karşılaştırmışlardır. Kamu borcu/GSYH, %90 oranına ulaştığında ekonomik büyüme üzerinde negatif etki yaratmaya başlamakta ve bu oranın üzerine çıktığında ise büyüme oranı %1 düşmektedir.

Mohamed (2013) ise, dış borcun Tunus'un ekonomik büyümesi üzerindeki etkilerini incelemiş ve nispeten düşük borç seviyelerinde bile büyümeye zarar verdiğini tespit etmiştir. Ayrıca Tunus'da 'borç yükü' eşiğinin GSYH'nin %30'u civarında olduğunu ortaya koymuştur. Chen vd. (2017) ise, gelişmiş ve gelişmekte olan 65 ülke için, kamu borcu büyüklüğünün artması durumunda, özellikle de kamu borcunun GSYH'ye oranının %59,72'nin üzerinde olması durumunda, kamu borcunun ekonomik büyüme üzerindeki etkisinin azaldığını ve daha sonrasında pozitif etkinin negatife dönüştüğünü ortaya koymuşlardır. Aynı şekilde Law vd. (2021), 71 gelişmekte olan ülke için dinamik panel eşik tekniğini kullanarak Chen vd. (2017) sonuçlarına paralel nitelikte sonuçlar elde etmişlerdir. Alsamara vd. (2024) de MENA ülkeleri için kamu borcu ile ekonomik büyüme arasında doğrusal olmayan bir bağlantıyı elde etmişlerdir. Kamu borcu/GSYH oranının %90-%91 seviyelerini aştığında ilişkinin negatif olduğunu, fakat kamu borcunun bu eşik altında kalması durumunda ise pozitif olacağını tespit etmişlerdir.

Tablo 1. Kamu Borcu ve Ekonomik Büyüme ile İlişkili Ampirik Literatür

Yazar(lar)	Örneklem ve Zaman	Yöntem	İlişki Türü		Temel Sonuçlar
			Doğrusal	Doğrusal Olmayan (Eşik Değer)	
Clements vd. (2003)	55 düşük gelirli ülke 1970-1999	Sabit etkiler yöntemi Sistem GMM	Negatif	>%35 (GSYH)	1970-1999 dönemi için düşük gelirli gelişmekte olan ekonomiler için kamu borç eşliğinin GSYH'nin %35 olduğunu tespit etmişlerdir.
Schlarek (2004)	59 gelişmekte olan ve 24 sanayileşmiş ülke 1970-2004	Sistem GMM Yöntemi	Nötr- 24 sanayileşmiş ülke Negatif- 59 gelişmekte olan ülke		Dış kamu borcu ile kişi başına düşen GSYH büyümesi arasındaki ilişkinin gelişmekte olan ülkelerde mevcut olmadığı, yani nötr olduğu, sonucuna ulaşıırken, gelişmekte olan ülkelerde ise kamu borcu ile ekonomik büyüme arasında negatif ilişki tespit edilmiştir.
Demir & Sever (2008)	Türkiye 1987-2007	Johansen Eş bütünleşme	Negatif		İç borçlanmadaki artış büyümeyle negatif yönde etkilediği ortaya konmuştur
Reinhart & Rogoff (2010)	44 gelişmiş ve gelişmekte olan ülke 1946-2009	Tanımlayıcı veri analizi		>%90 (GSYH)	Kamu borcu/GSYH oranının %90'a ulaştığında ekonomik büyüme üzerinde negatif etki yaratmaya başladığını ve bu oranın %90'ın üzerine çıktığında ise büyüme oranının %1 düştüğünü tespit etmişlerdir.
Pattillo vd. (2002)	93 gelişmekte olan ülke 1969-1998	En küçük kareler yöntemi, Enstrümantal değişkenler (IV), Sabit etkiler yöntemi, Sistem GMM	Negatif	%35-%40 (GSYH)	Kamu borcunun ekonomik büyüme üzerindeki etkisi, borç/GSYH oranının %35-40 olması durumunda önemli ölçüde negatife döndüğünü tespit etmişlerdir.
Uzun vd. (2012)	19 Ülke 1991-2009	Panel ARDL Sınır Testi	Pozitif		Uzun vade de kamu borçları ile ekonomik büyüme arasında pozitif bir ilişki bulunmaktadır.
Çelik & Başkonuş Direkci (2013)	Türkiye 1991-2010	Regresyon Analizi, Granger Nedensellik Testi	Negatif		Dış borç yükündeki artışın ekonomik büyüme üzerindeki etkisinin negatif olduğu tespit edilmiştir.
Kourtellos vd. (2013)	82 gelişmiş ülke 1980-1989, 1990-1999, ve 2000-2009	Yapısal Eşik Regresyon Yöntemi	Nötr		Bir ülkenin kurumlarının yeterince yüksek kalitede olması durumunda, kamu borcunun ekonomik büyüme üzerindeki etkisinin nötr olduğu tespit edilmiştir.
Mohammed (2013)	Tunus 1970-2010	Engel ve Granger hata düzeltme modeli	Negatif	>%30 (GSYH)	Düşük borç seviyelerinde borçlanmanın büyümeye zarar verdiği ve 'borç yükü' eşliğinin GSYH'nin %30'u civarında olduğunu ortaya koymuştur.
Szabo (2013)	27 AB Ülke 2008-2011	Doğrusal regresyon modeli	Negatif		Kamu borcu ile ekonomik büyüme arasında anlamlı negatif bir ilişki bulunmaktadır.

Bökemeier & Greiner (2013)	7 Ülke 1970-2012	Havuzlanmış regresyon modeli ve rastgele etkiler modeli	Negatif		Kamu borcu ile ekonomik büyüme arasında anlamlı negatif bir ilişki bulunmaktadır.
Panizza & Presbitero (2014)	OECD Ülkeleri 2002-2007 2003-2008	Araçsal Değişken Yaklaşımı	Negatif		Kamu boru ile ekonomik büyüme arasında negatif bir ilişkinin varlığını doğrulanmaktadır.
Bal & Rath (2014)	Hindistan 1980-2011	ARDL yöntemi	Negatif		Hindistan'da kamu borcunun ekonomik büyüme ile uzun vadeli negatif bir ilişkisi vardır ancak kısa vadede kamu borcu ekonomik büyümeyi etkilememektedir.
Fincke & Greiner (2015)	8 Ülke 1980-2012	Panel Veri Tahmini	Pozitif		Gelişmekte olan piyasa ekonomilerindeki kamu borcu, kişi başına düşen GSYİH büyümesiyle pozitif ilişkilidir.
Swastika (2016)	Endonezya 2003Q1-2012Q4	Dalgacık Yaklaşımı	Pozitif Negatif		Kısa vade de kamu borcu ile ekonomik büyüme arasında negatif bir ilişki var iken, uzun vade de ise pozitif bir ilişki bulunmaktadır.
Chen vd. (2017)	Gelişmiş ve gelişmekte olan 65 ülke 1991-2014	Yumuşak Geçişli Panel Regresyon Modeli		>59,72 (GSYH)	Kamu borcu büyüklüğünün artması durumunda, özellikle de kamu borcunun GSYH'ye oranının %59,72'nin üzerinde olması durumunda, ekonomik büyüme üzerindeki etkisinin azaldığını ve daha sonrasında pozitif etkinin negatife dönüştüğünü ortaya koymuşlardır.
Burhanudin vd. (2017)	Malezya 1970-2015	ARDL Sınır Testi	Pozitif		Kamu borcu ile sürdürülebilir ekonomik büyüme arasında uzun ve kısa vadeli pozitif ilişki bulunmaktadır. Ayrıca kamu borcundan sürdürülebilir ekonomik büyümeye doğru tek yönlü bir nedensellik söz konusudur.
Chudik vd. (2017)	40 Ülke 1965-2010	Dinamik heterojen panel veri modelleri	Negatif		Kamu borcu birikiminin, ülkenin borç eşliğinden bağımsız olarak ekonomik büyüme üzerinde önemli negatif etkileri bulunmaktadır
Ramos-Herrera, & Sosvilla-Rivero (2017)	Gelişmiş ve gelişmekte olan 115 ülke 1970-2013	Ortalama, medyan, ayıklanmış ortalama ve düzeltilmiş ortalama.	Negatif		Düşük kamu borcu olan ülkeler daha yüksek ekonomik büyümeye sahip olma eğilimindedir.
Turan (2019)	Türkiye 1961-2015	ARDL Sınır Testi	Negatif		Türkiye özelinde kısa vade de kamu borcunun ekonomik büyüme üzerinde negatif etkisi olduğunu tespit etmiştir.
Gómez-Puig & Sosvilla-Rivero (2018)	11 AB Ülke 1961-2013	Panel ARDL sınır testi	Negatif		Uzun vade de yüksek kamu borcunun ekonomik büyüme üzerinde negatif etkisi olduğunu tespit etmiştir.
Albu & Albu (2021)	19 Avrupa Ülkesi 2000Q1-2019Q4	Dalgacık Yaklaşımı	Pozitif		Kamu borcu ve ekonomik büyüme arasındaki ilişki, iki yıldan uzun vadeli sürelerde pozitif bir ilişkiye işaret etmektedir.
Law vd. (2021)		Dinamik Panel Eşik Regresyon Yöntemi		>%51,65 (GSYH)	Kamu borcunun GSYH'ye oranının %51,65'nin üzerinde olması durumunda, ekonomik büyüme üzerindeki etkisinin negatif ve istatistiksel olarak anlamlı olduğunu, düşük düzeyde kamu borcunda ise anlamsız bir etkiye sahip olduğunu tespit etmişlerdir.
Alsamara vd. (2024)	14 MENA Ülkeleri 1980-2021	CS-ARDL Dinamik Panel Eşik Değer Modeli	Negatif	>%90-91 (GSYH)	MENA ülkeleri için, kamu borcu ile ekonomik büyüme arasında doğrusal olmayan bir bağlantı olduğunu ve kamu borcu/GSYH oranının %90-%91 seviyelerini aştığında ilişkinin negatif olduğunu, altında kalması durumunda ise pozitif olacağını tespit etmişlerdir.

III. VERİ SETİ VE METODOLOJİ

Bu çalışmada kamu borcu ve ekonomik büyüme arasında ilişki, avro bölgesindeki 6 ülke (Belçika, Fransa, Yunanistan, İtalya, Portekiz ve İspanya) üzerinde dalgacık yöntemi kullanılarak 2000Ç1-2023Ç3 yılları için analiz edilmektedir. Bağımlı değişken olarak kişi başına düşen reel GSYİH büyüme oranı (EB) veriler ve bağımsız değişken olarak kamu borcunun GSYH'ye oranı (KB) şeklinde iki değişkenli bir model kullanılmıştır. Analizde kullanılan veriler, Avrupa Komisyonu'na ait Eurostat veri tabanından elde edilmektedir. Tablo 2'de, KB ve EB değişkenlerine ait ortalama, maksimum, minimum, standart sapma, çarpıklık ve basıklık gibi tanımlayıcı istatistikler sunulmaktadır.

Tablo 2. Tanımlayıcı istatistikler

Tanım İstatistikleri	Belçika		Fransa		Yunanistan		İtalya		Portekiz		İspanya	
	KB	EB	KB	EB	KB	EB	KB	EB	KB	EB	KB	EB
Ortalama	104.482	1.703	85.009	1.313	146.391	0.583	124.530	0.5381	99.635	1.043	76.6492	1.7143
Ortanca	105.4	1.77	88.1	1.49	157.5	1.26	120.8	0.98	112.3	1.53	69.9	2.74
Maksimum	117.4	15.35	117.3	18.5	210.3	14.4	158.1	18.61	138.1	16.75	125.3	19.1
Minimum	87.3	-12.69	57.9	-18.06	99.9	-16.86	103.9	-17.7	54	-18.06	35	-21.95
Standart Hata.	6.267	2.717	18.804	3.1954	36.832	5.322	15.287	3.723	29.920	3.863	29.344	4.342
Çarpıklık	-0.646	-0.488	0.017	-0.946	-0.030	0.655	0.279	-0.280	-0.222	-0.597	0.046	-1.477
Basıklık	3.115	16.399	1.641	24.077	1.362	3.879	1.777	13.341	1.362	10.829	1.346	13.472
Gözlem Sayısı	95	95	95	95	95	95	95	95	95	95	95	95

Not: KB=Kamu Borcu/GSYH, EB= GSYH Büyüme oranı

Dalgacık analizi, durağan olmayan sinyalleri analiz etmesi ve hem zaman hem de frekans bilgilerini aynı anda yakalama konusundaki başarısı nedeniyle birçok bağlamda geleneksel yöntemlere (örn. Fourier Dönüşümleri gibi) tercih edilmektedir (Zhao vd., 2004). Yani, dalgacık analizi hem kısa vadeli hem de uzun vadeli dalgalanmalara odaklanabilmekte ve yakalayabilmektedir. Ayrıca, dalgacık analizi finansal krizler veya politika değişiklikleri gibi geleneksel yöntemlerle etkili bir şekilde yakalanamayan ani değişiklikleri veya olayları tespit etmede de etkili olabilmektedir. Özetle, durağan olmayan, karmaşık ve zamanla değişen makroekonomik veri seti ile çalışılırken dalgacık analizi geleneksel yöntemlere göre daha başarılı olabilmektedir.

Buradan hareketle çalışmada, kamu borcu ve ekonomik büyüme arasında ilişki sürekli dalgacık (continuous wavelet) dönüşümü araçlarından çapraz dalgacık gücü (cross-wavelet power), dalgacık tutarlılığı (wavelet coherence) ve faz farkı (phase difference) kullanılmaktadır. Dalgacık dönüşümü hem zaman hem de frekans boyutlarının bir arada ele alındığı, bilginin ayrıştırılması ve üst üste bindirilmesi işlemidir. Dalgacık fonksiyonu (veya anne dalgacık fonksiyonu), ölçeklendirme fonksiyonunun doğrusal bir kombinasyonu olarak da ifade edilebilmektedir. Sürekli dalgacık dönüşümü (SSD), dalgacık ψ ile ilgili olarak ve $x(t)$ zaman serisi verildiğinde iki değişkenli bir $W_{x,\psi}(\tau, s)$, fonksiyonu aşağıdaki gibi yazılabilmektedir:

$$W_{x,\psi}(\tau, s) = \int x(t) \frac{1}{\sqrt{s}} \bar{\psi}\left(\frac{t-\tau}{s}\right) dt \quad (1)$$

Burada s , dalgacık genişliğini düzenleyen bir ölçeklendirme faktörünü ve τ , çubuğun karmaşık eşlenmesini (complex conjugation) temsil eder.

Dalgacık fonksiyonları, her birinin kendine has özellikleri ve kullanımları olan, çeşitli biçimlerde gelen matematiksel araçlardır. Dalgacık fonksiyonlarının bazı örnekleri arasında Morlet, Mexican Hat, Haar ve Daubechies yer alır. Bunlar arasında Morlet dalgacığı özellikle popülerdir çünkü hem gerçek hem de hayali bir bileşene sahiptir. Bu özellik, bir sinyalin hem genliği hem de fazının yakalanmasına olanak tanımakta ve sinyal işlemeden görüntü analizine kadar çeşitli uygulamalar için faydalı olmaktadır. Bu nedenle analizde tercih edilen Morlet dalgacıklarının basit versiyonu aşağıda tanımlanmıştır.

$$\psi_{\eta}(t) = \pi^{-\frac{1}{4}} e^{i\eta t} e^{-\frac{1}{2}t^2} \quad (2)$$

Burada $\psi = 6$ değeri, ekonomik uygulamalarda sıklıkla kullanılan kabul edilebilirlik koşulunu (Farge, 1992) karşılamak için alınan dalgacığın merkezi frekansını belirtir².

Dalgacık güç spektrumu bir sinyalin yerel varyansını ölçer ve dalgacık katsayısı $|W_n^x|^2$ 'nin mutlak değerinin karesi olarak hesaplanabilir. Bu ölçümün istatistiksel önemi, verilerin bilinen bir arka plan güç spektrumuna (P_f) sahip durağan bir süreç tarafından oluşturulduğu şeklindeki sıfır hipoteziyle karşılaştırılarak değerlendirilebilir. Torrence ve Compo (1998) beyaz ve kırmızı gürültü süreçlerinin dalgacık güç spektrumlarını hesaplamak için yöntemler geliştirdiler ve sıfır hipotezi altında yerel dalgacık güç spektrumu için karşılık gelen dağılımlar Denklem 4'te gibidir:

$$D\left(\frac{|W_n^x(S)|^2}{\sigma_x^2} < p\right) = \frac{1}{2} P_f \chi_v^2 \quad (3)$$

Burada n her bir zamanı, s ölçeği göstermektedir. P_f , dalgacık ölçeği s 'ye karşılık gelen ($s \approx \frac{1}{f}$) Fourier frekansı f 'deki ortalama spektrumu gösterir. v değişkeni gerçek veya karmaşık dalgacıklar için sırasıyla 1 veya 2'ye eşittir. Diğer yandan, daha genel süreçler için Monte Carlo simülasyonlarına güvenmek gerekir.

Çapraz dalgacık gücü, dalgacık tutarlılığı ve faz farkı kavramları, iki zaman serisi arasındaki zaman-frekans bağımlılıklarını incelememize olanak tanıyan temel dalgacık analiz araçlarının uzantılarıdır. İki zaman serisinin $x(t)$ ve $y(t)$ çapraz dalgacık gücü aşağıdaki şekilde ifade edilir:

$$W_{xy}(\tau, s) = W_x(\tau, s) \overline{W_y}(\tau, s) \quad (4)$$

Burada W_x ve W_y , sırasıyla x ve y 'nin dalgacık dönüşümlerini temsil etmektedir. Çapraz dalgacık dönüşümleri, $|W_{xy}(\tau, s)|$ olarak belirlenir. İki zaman serisinin çapraz dalgacık dönüşümleri, her bir zaman ve frekansta aralarındaki yerel kovaryansın bir ölçüsü olarak ifade edilmektedir. Bu durum, iki zaman serisi arasındaki güç benzerliğini niceliksel olarak değerlendirmemize olanak tanımaktadır. Buna karşılık, dalgacık tutarlılığı, her bir zaman serisinin güç spektrumu tarafından normalleştirilme avantajına sahiptir. Fourier analizinde kullanılan tutarlılık kavramına benzer şekilde, iki zaman serisi $x(t)$ ve $y(t)$ verildiğinde, bunların dalgacık tutarlılığı (R_{xy}) Denklem 4'teki gibi tanımlanır (Aguilar-Conraria vd., 2013: 395):

$$R_{xy}(\tau, s) = \frac{|S(W_{xy}(\tau, s))|}{\sqrt{S(|W_{xx}(\tau, s)|)S(|W_{yy}(\tau, s)|)}} \quad (5)$$

Burada S hem zaman hem de ölçek açısından bir yumuşatma operatörünü belirtir ve $0 \leq R_{xy}(\tau, s) \leq 1$. Daha önce de belirtildiği gibi karmaşık bir dalgacık kullanmanın temel faydalarından biri, her bir seri için dalgacık dönüşüm fazının hesaplanabilmesi ve bunun sonucunda; zamanın ve ölçek frekansının bir fonksiyonu olarak iki serinin dalgalanmasındaki (döngülerindeki) potansiyel

² bkz. (Torrence ve Compo 1998, Aguilar-Conraria vd. 2008; Aguilar-Conraria vd. 2012).

gecikmeler hakkında bilgi sahibi olunmasıdır. Çapraz dalgacık dönüşümünden faz farkının elde edilmesi denklem 6'daki gibi tanımlanmaktadır:

$$\phi_{xy}(s, \tau) = \tan^{-1} \left(\frac{\Im(W_{xy}(s, \tau))}{\Re(W_{xy}(s, \tau))} \right) \quad (6)$$

Burada belirli bir karmaşık sayı için $\Re(W_{xy})$ ve $\Im(W_{xy})$ sırasıyla onun gerçekte ve sanal kısmını verir. Sıfır faz farkı, zaman serilerinin belirtilen frekansta birlikte hareket ettiğini gösterir. Bununla birlikte faz aralıkları değişkenler arasında nedensellik yönünü ve öncül-ardıl ilişkisine ait bilgiyi vermektedir. Eğer $\phi_{xy} \in \left[0, \frac{\pi}{2}\right]$ ise, seri faz konumunda olacak ve x y 'ye öncülük edecektir. Aynı şekilde, eğer $\phi_{xy} \in \left[-\frac{\pi}{2}, 0\right]$ ise, seri faz konumunda olacak ve y x 'e öncülük edecektir. Diğer yandan, π (ya da $-\pi$) faz farkı, bir anti-faz ilişkisini gösterir. Eğer $\phi_{xy} \in \left[\frac{\pi}{2}, \pi\right]$ ise, seri anti-fazda konumunda olacak ve y öncülük edecektir. Son olarak, eğer $\phi_{xy} \in \left[-\pi, -\frac{\pi}{2}\right]$ ise, seri anti-fazda konumunda olacak ve x öncülük edecektir.

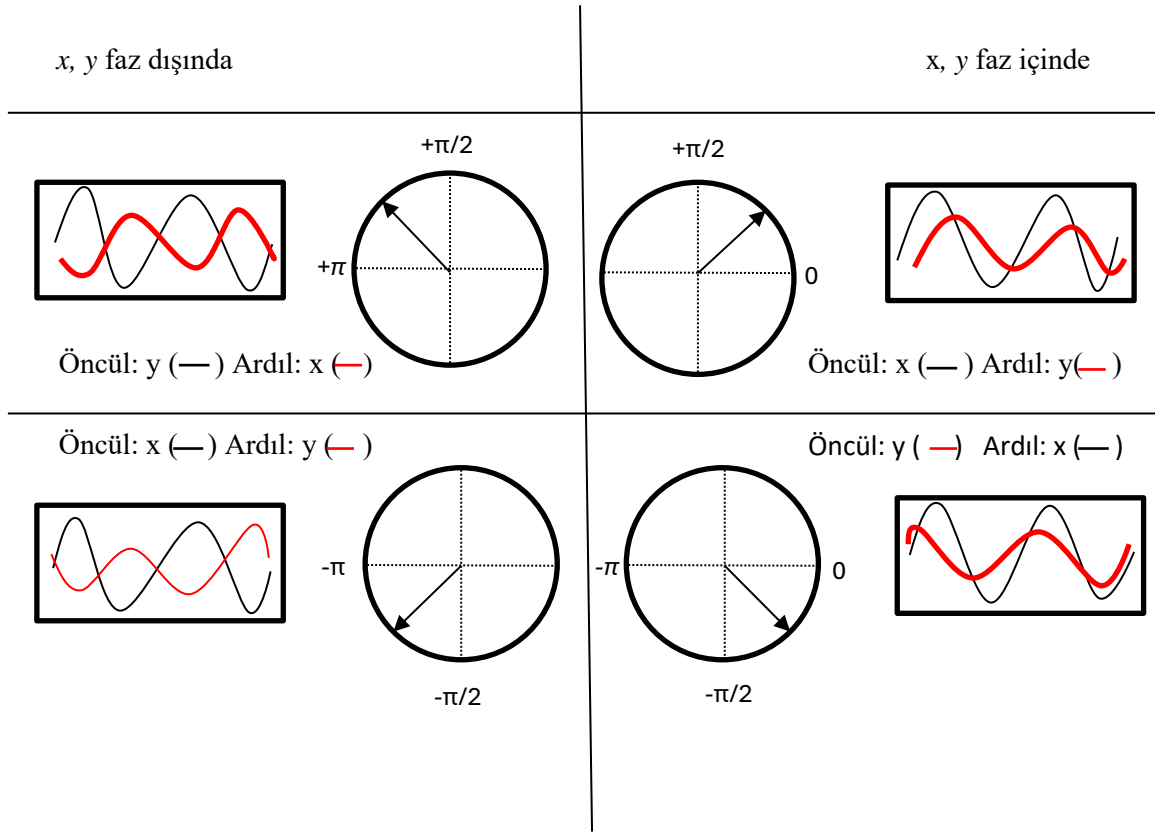

Şekil 2. Faz Farklılıkları
Kaynak: (Rösch ve Schmidbauer, 2016: 7).

IV. AMPİRİK BULGULAR

Analizde avro bölgesindeki 6 ülke (Belçika, Fransa, Yunanistan, İtalya, Portekiz ve İspanya) ekonomisinin, 2000Ç1-2023Ç3 dönemine ait kamu borcu ile ekonomik büyüme arasındaki ilişki araştırılmaktadır. Bu makale, ilgili değişkenlerin ortak hareketlerini izlemek için dalgacık tahmin metodolojisini kullanmıştır. Çünkü dalgacık metodolojisi, kamu borcu ile ekonomik büyüme arasındaki kısa ve uzun vadeli ilişkiyi, tüm örnek periyodu ve tüm alt dönemleri dikkate alarak analiz

edebilir. Bu amaçla analiz için sürekli dalgacık (continuous wavelet) dönüşümü araçları tercih edilmiş ve R paket programı³ kullanılmıştır.

Dalgacık dönüşümü, frekans alanında durağan olmayan iki zaman serisi arasındaki doğrusal ilişkinin derecesini ölçmek için istihdam edilmiştir (Aguiar-Conraria vd., 2008: 2877). Aynı zamanda ele alınan ülke grubu örneğinde kamu borç ve ekonomik büyümesi arasındaki öncül-ardıl ilişkileri göstermekte ve bu değişkenlerin hem zaman içindeki gelişimini hem de sıklığını sunmaktadır. Böylece, kamu borcu ile ekonomik büyüme arasındaki korelasyonun derecesi kavranabilmektedir (Albu & Albu, 2021). Buradan hareketle analizde yer alan kamu borcu (x) ve ekonomik büyüme (y) değişkenlerinin kovaryansı ve birlikte hareketine ilişkin ayrıntılar çapraz dalgacık gücü analizi ile ortaya konulmakta ve avro bölgesindeki 6 ülkeye ait çapraz dalgacık gücü sonuçları Şekil 3'te gösterilmektedir.

Şekil 3 ve 4'teki soluk renklerin içinde yer alan kısımlar, sınır bozulmalarına neden olan etkilerin konisini göstermektedir. Renk çubuğunda yer alan koyu mavi renk en zayıf tutarlılığı, koyu kırmızı renk ise en güçlü tutarlılığı temsil ifade etmektedir. Şekil 1 ve 2'de, sırasıyla, çapraz dalgacık gücü ve dalgacık tutarlılık tahminleri, 0.5-2 çeyreklik frekans (daha kısa dönemler) ve 2-4 çeyreklik frekansların (daha uzun dönemler) faz farkı çıktılarını ortaya koymaktadır.

Öncül-ardıl ilişkilerini gösteren Şekil 3, kısa vadeli döngüde (0.5-2 çeyreklik frekans) şu sonuçları göstermektedir:

- İtalya, Yunanistan ve Fransa'da ekonomik büyüme ve kamu borcu senkronize olup, korona virüs pandemi dönemini kapsayan, 2018-2022 yılları arasında 0.5-1 çeyreklik düşük frekanslarda yüksek korelasyon ve negatif bir ilişki bulunmaktadır ve kamu borcu öncüdür. 1-2 çeyreklik frekanslar da ise ekonomik büyümenin öncül olduğu ve pozitif bir ilişki tespit edilmiştir. Belçika'da ise, 2018-2022 yılları arasında 0.5-2 çeyreklik dönemde kamu borcunun öncül, ekonomik büyümenin ise ardıl olduğu pozitif bir ilişki bulunmuştur. Diğer ülkelerden farklı olarak Portekiz'de ise 2018-2022 yılları arasında 1-2 çeyreklik frekanslarda her iki değişken de birbirini etkilemektedir.

- Belçika'da, küresel mali kriz ve Avrupa borç kriz dönemini kapsayan, 2006-2010 yılları arasında kamu borcu ile ekonomik büyüme arasında 0.5-2 çeyreklik düşük frekanslarda yüksek korelasyon ve negatif bir ilişkinin bulunduğu ve kamu borcunun öncül, ekonomik büyümenin ardıl olduğu tespit edilmiştir.

Öncül-ardıl ilişkilerini gösteren Şekil 3, uzun vadeli döngüde (2-4 çeyreklik frekans) şu sonuçları göstermektedir:

- Portekiz ve Belçika'da, küresel mali kriz ve Avrupa borç kriz dönemini kapsayan, sırasıyla 2004-2019 ve 2005-2014 yılları arasında kamu borcu ile ekonomik büyümenin 2-4 çeyreklik yüksek frekanslar durumunda negatif ilişkili ve kamu borcunun öncül olduğu tespit edilmiştir. Aynı zamanda, Portekiz ve Belçika'da, 4 çeyreklik yüksek frekanslardaki elde edilen sonuçlar, 2-4 çeyreklik sonuçları ile tutarlı olmasına rağmen iki değişken arasındaki korelasyon ise daha düşüktür.

- İspanya'da, Portekiz ve Belçika'dan farklı olarak, 2006-2018 yılları arasında 2-4 çeyreklik yüksek frekanslarda her iki değişken de birbirini etkilediği ortaya konmuştur. İspanya gibi, İtalya ve Yunanistan'da da 2-4 çeyreklik yüksek frekanslarda yüksek korelasyon ve her iki değişkenin birbirini etkilediği ortaya konmuştur.

³ Tüm dalgacık tahminleri için, Röscher ve Schmidbauer (2014) tarafından sağlanan R kodları kullanılarak gerçekleştirilmiştir.

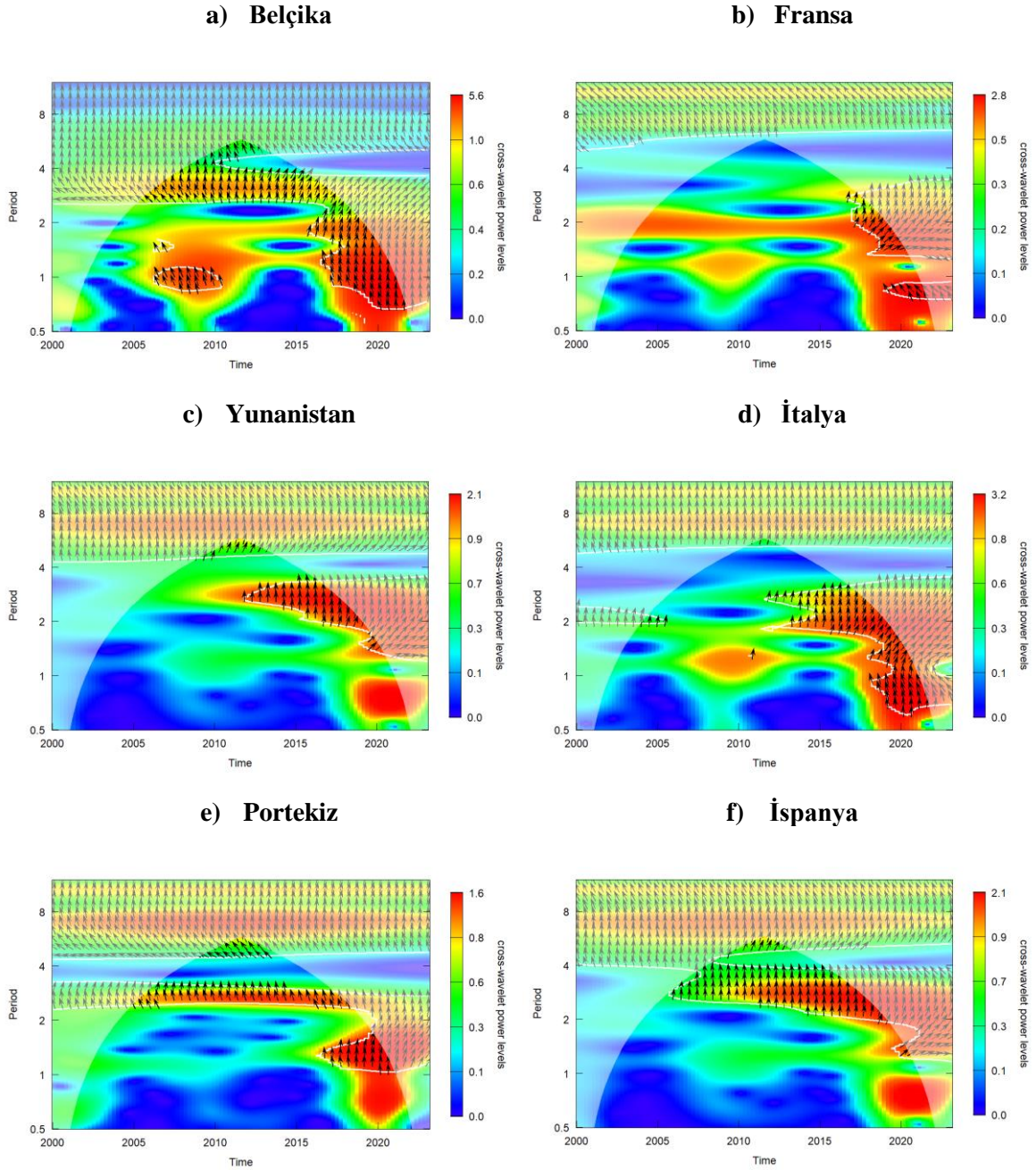

Şekil 3. Çapraz Dalgacık Gücü Test Sonuçları (Kamu Borcu, Ekonomik Büyüme), 2000Ç1-2023Ç3

Not: (i) Monte Carlo simülasyonlarından elde edilen tahminlere göre, kalın beyaz kontur, kırmızı gürültüye karşı %5 anlamlılık düzeyine (%95 güven) işaret etmektedir. (ii) Çizim, ışık gölgesi olarak oluşturulan ve kenar etkilerinden etkilenen alanları simgeleyen etki konisi ile güvenilir (tam renkli) ve güvenilirmez (soluk renkler) alanlara bölünmüştür. Ana konturlar, Çapraz dalgacık gücü bulgularının sağındaki güç aralıklarına göre güç seviyeleri belirlenmektedir. Frekans aralıklarına göre mavi, en düşük gücü (düşük tutarlılık), kırmızı ise en yüksek gücü (yüksek tutarlılık) ifade eder. (iii) İki seri arasındaki faz farkı oklarla gösterilmiştir. (iv) Sağa işaret eden oklar (pozitif olarak ilişkili), değişkenlerin aynı fazda olduğu anlamına gelir. Sağa ve yukarıya işaret eden oklar, kamu borcunun öncül ve ekonomik büyümenin ardıl olduğunu gösterirken, sağa ve aşağıya işaret eden oklar, kamu borcunun ardıl olduğunu ve ekonomik büyümenin öncül kaldığını gösterir. (v) Sola işaret eden oklar (negatif ilişkili), değişkenlerin faz dışı olduğu anlamına gelir. Sola ve yukarıya işaret eden oklar, kamu borcunun ardıl olduğunu ve ekonomik büyümenin öncül kaldığını gösterirken, sola ve aşağıya işaret eden oklar, kamu borcunun öncül, ekonomik büyümenin ardıl olduğunu gösterir. (vi) X eksenini zamanı, Y eksenini ise frekansı gösterir.

İki zaman serisinin salınımları arasındaki tutarlılık ve gecikmeyi faz farkından tespit edilebilirken, çapraz dalgacık dönüşümünü kullanarak da ilişkinin gücü ortaya konabilir. İki ölçüm arasında bir miktar örtüşme bulunduğu ve dalgacık tutarlılığının iki zamanlı serilerin güç seviyesi tarafından normalleştirilme avantajına sahip olduğundan, çapraz dalgacık gücü (XWT) yerine

dalgacık tutarlılığına (WTC) odaklanmak daha doğru olacaktır. Dalgacık tutarlılık, güçlü yerel korelasyon ve iki ülke arasında anlamlı tutarlılığa sahip bölgeleri tanımlamak için kullanılan bir analizdir (Aguiar-Conraria & Soares, 2011: 484). Bu nedenlerden dolayı dalgacık tutarlılık analizi, çapraz dalgacık gücü analizine göre daha iyi bir dalgacık gücü aracı olarak seçilmiştir. Buradan hareketle, Şekil 4'te dalgacık tutarlılığı tahmin sonuçları gösterilmektedir.

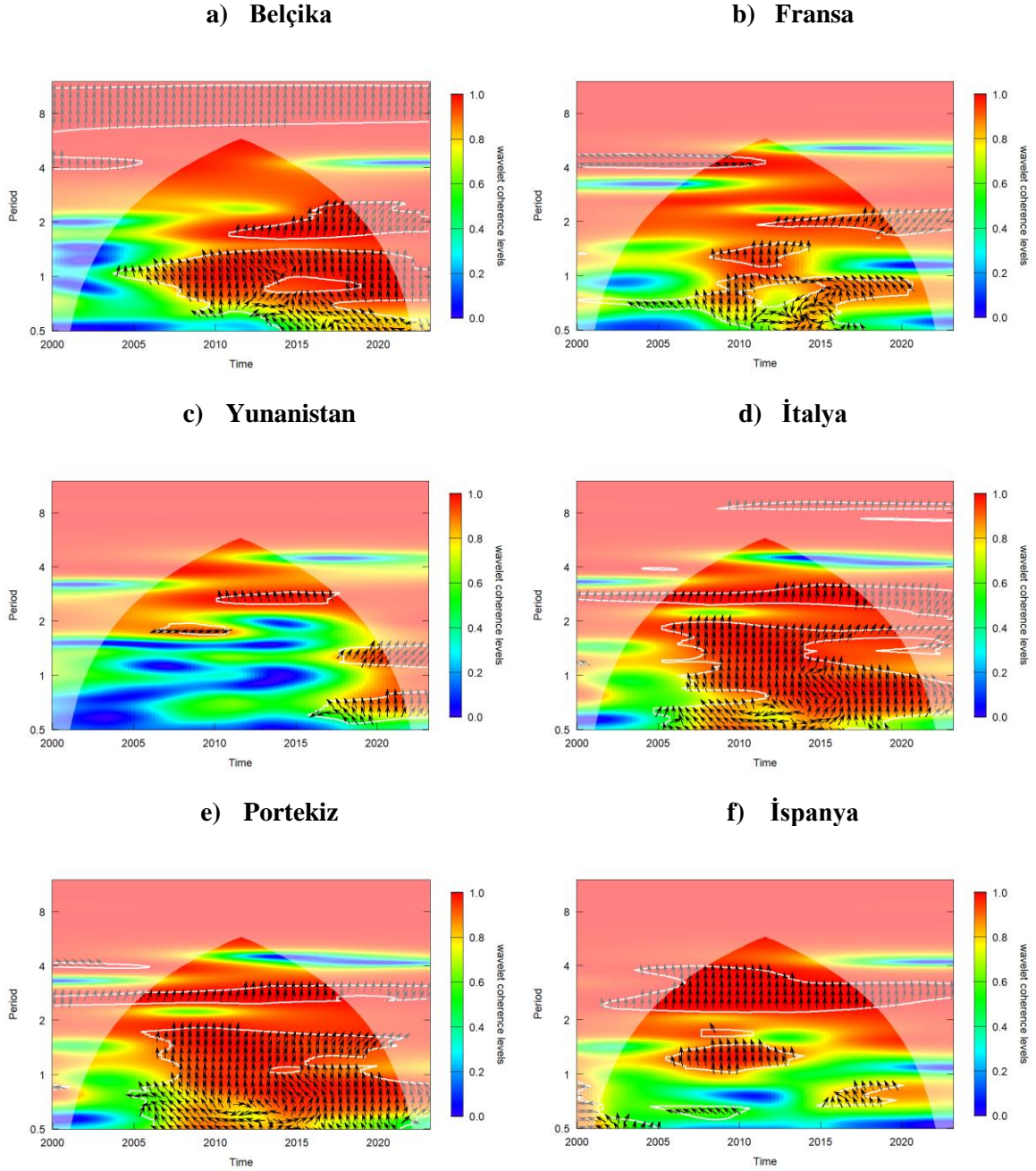

Şekil 4. Dalgacık Tutarlılık Test Sonuçları (Kamu Borcu, Ekonomik Büyüme), 2000Ç1-2023Ç3

Not: (i) Monte Carlo simülasyonlarından elde edilen tahminlere göre, kalın beyaz kontur, kırmızı gürültüye karşı %5 anlamlılık düzeyine (%95 güven) işaret etmektedir. (ii) Çizim, ışık gölgesi olarak oluşturulan ve kenar etkilerinden etkilenen alanları simgeleyen etki konisi ile güvenilir (tam renkli) ve güvenilirmez (soluk renkler) alanlara bölünmüştür. Ana konturlar, Çapraz dalgacık gücü bulgularının sağdaki güç aralıklarına göre güç seviyeleri belirlenmektedir. Frekans aralıklarına göre mavi, en düşük gücü (düşük tutarlılık), kırmızı ise en yüksek gücü (yüksek tutarlılık) ifade eder. (iii) İki seri arasındaki faz farkı oklarla gösterilmiştir. (iv) Sağa işaret eden oklar (pozitif olarak ilişkili), değişkenlerin aynı fazda olduğu anlamına gelir. Sağa ve yukarıya işaret eden oklar, kamu borcunun öncül ve ekonomik büyümenin ardıl olduğunu gösterirken, sağa ve aşağıya işaret eden oklar, kamu borcunun ardıl olduğunu ve ekonomik

büyümenin öncül kaldığını gösterir. (v) Sola işaret eden oklar (negatif ilişkili), değişkenlerin faz dışı olduğu anlamına gelir. Sola ve yukarıya işaret eden oklar, kamu borcunun ardıl olduğunu ve ekonomik büyümenin öncül kaldığını gösterirken, sola ve aşağıya işaret eden oklar, kamu borcunun öncül, ekonomik büyümenin ardıl olduğunu gösterir. (vi) X eksenini zamanı, Y eksenini ise frekansı gösterir.

Öncül-ardıl ilişkilerini gösteren Şekil 4, kısa vadeli döngüde (0.5-2 çeyreklik frekans) şu sonuçları göstermektedir:

- Portekiz, İspanya, Yunanistan ve Belçika, Avrupa borç krizinin etkilerinin devam ettiği ve korona virüs pandemi dönemini kapsayan, 2014-2022 yılları arasında 0.5-1 çeyreklik düşük frekanslarda yüksek korelasyon (Fransa ve Yunanistan'daki korelasyon ilişkisi diğer iki ülkeye göre daha düşüktür) ve negatif bir ilişkinin bulunmakta ve ekonomik büyüme öncül konumdadır.

- Portekiz, İtalya, Fransa, Belçika ve İspanya'da, 2006-2011 yılları arasında 0.5-1 çeyreklik kısa vadeli ölçeklerde kamu borcu ile ekonomik büyüme arasında yüksek korelasyon ve negatif bir ilişkinin bulunduğu ve ekonomik büyümenin öncül olduğu tespit edilmiştir. İspanya ve Belçika'da aynı dönemde fakat 1-2 çeyreklik frekanslar arasında benzer sonuçlar göstermektedir. Diğer yandan, Portekiz, İtalya ve Fransa'da, aynı dönemde ve daha yüksek frekansta (1-2 çeyreklik) her iki değişken de birbirini etkilediği ortaya konmuştur.

- Portekiz ve İtalya'da, 2011-2014 döneminde 0.5-1 çeyreklik arasında kısa vadeli ölçeklerde kamu borcu ile ekonomik büyüme arasında ortak hareket göstermekte ve kamu borcu büyüme oranını negatif etkilemektedir. Aksine, İtalya ve Fransa'da aynı dönemde fakat farklı frekansta (1-2 çeyreklik) kamu borcu büyüme oranını pozitif yönde etkilemektedir.

- Fransa'da, Avrupa borç krizi dönemini kapsayan, 2011-2014 döneminde 0.5-1 çeyreklik frekansında kamu borcu ve ekonomik büyüme arasında yüksek korelasyon ve pozitif bir ilişki bulunurken, 2014-2016 çeyreklik döneminde ise aynı frekansta negatif bir ilişki görülmektedir.

Öncül-ardıl ilişkilerini gösteren Şekil 4, uzun vadeli döngüde (2-4 çeyreklik frekans) şu sonuçları göstermektedir:

- İtalya ve Belçika, Avrupa borç krizinin etkilerinin devam ettiği ve korona virüs pandemi dönemini kapsayan, 2014-2020 yılları arasında 2-4 çeyreklik yüksek frekanslarda yüksek korelasyon ve pozitif bir ilişki bulunmaktadır. Kamu borcu ekonomik büyümeyi pozitif yönde etkilediği tespit edilmiştir. Aksine Yunanistan'da ise aynı frekansta ve 2010-2018 döneminde kamu borcu ve ekonomik büyüme arasında negatif ilişki bulunmakta ve kamu borcu ardıl, ekonomik büyüme ise öncül konumda yer almaktadır.

- İspanya'da, Avrupa borç krizinin ve korona virüs pandemi dönemini kapsayan, 2005-2019 yılları arasında 4 üstü çeyreklikte yüksek korelasyonda kamu borcu ve ekonomik büyümenin birbirini etkilediği ortaya konmuştur.

Genel olarak hem çapraz dalgacık gücü hem de dalgacık tutarlılığı tahmin sonuçları, değişkenler arasındaki tutarlılığın ve gücün, hem kısa (0.5-2 çeyreklik frekans) hem de uzun ölçeklerde (2-4 arası çeyreklik frekans) yüksek korelasyonun olduğunu göstermektedir. Hem çapraz dalgacık gücü hem de dalgacık tutarlılığında kamu borcu ve ekonomik büyüme arasındaki ilişki ele alınan dönem itibarıyla çoğunlukla negatif yönlüdür. Ayrıca, çapraz dalgacık gücü tahmin sonuçlarına göre 2018-2022 döneminde İtalya, Yunanistan ve Fransa'da kısa dönemde yapılan borçlanmanın ekonomik büyümeyi teşvik ettiği fakat uzun dönemde ise bazı ülkelerde ekonomik büyümeyi olumsuz etkilediği tespit edilmiştir (Barro, 1990). Bu durum klasik büyüme teorisini destekler niteliktedir. Hatta bazı ülkelerde ise kamu-borcu ilişkisinin birlikte hareket ettiği de tespit edilmiştir. Burada bu durumun temel nedeni bu ülkelerin üretim teknolojilerindeki farklılıklardan kaynaklandığını söylemek yanlış olmayacaktır (Eberhardt & Presbitero, 2013). Bu nedenle farklı dönem ve frekanslarda ülkelerin sonuçları birbirinden farklı çıkmıştır. Ancak genel olarak; Avrupa borç krizi ve korona pandemi döneminde ülkelerin ortaya koyduğu kamu borç-ekonomik büyüme ilişkisi birbirleri ile paralel niteliktedir. Ele alınan 6 ülke için, analiz sonuçları, farklı frekanslarda bu iki dönemde kamu borçlarının arttığını ve büyüme oranının düştüğünü göstermektedir. Bu sonuçlar, Schclarek (2004), Szabo (2013), Bökemeier & Greiner (2013), Panizza & Presbitero (2014), Bal & Rath (2014), Chudik vd. (2017), Ramos-Herrera, & Sosvilla-Rivero (2017) ve Gómez-Puig & Sosvilla-Rivero (2018)'in çalışmalarının sonuçlarını destekler nitelikte olup neoklasik görüşün geçerli olduğunu göstermektedir.

SONUÇ VE DEĞERLENDİRME

Kamu borcu, literatürde farklı etkileri olan karmaşık bir finansal araç olarak ele alınmaktadır. Bir yandan, keynesyen iktisatçılar kamu borcunun özellikle altyapı yatırımları ve ekonomik büyümeyi destekleyen projelerde önemli bir finansman kaynağı olabileceğini savunmaktadır. Kamu harcamaları yoluyla talebin canlandırılması ve uzun vadede büyüme potansiyelinin artırılması, bu yaklaşımın temel argümanları arasındadır. Ancak, özellikle yüksek borç seviyeleri ve sürdürülemez borç dinamikleri söz konusu olduğunda, kamu borcunun büyüme üzerindeki olumsuz etkileri de literatürde geniş yer bulmaktadır. Neoklasik yaklaşım ise, yüksek borç yüklerinin kaynak dağılımını bozarak özel yatırımları dışladığını ve uzun vadede büyüme üzerinde baskı oluşturduğunu ileri sürmektedir. Buradan hareketle bu makale, avro bölgesindeki 6 ülke (Belçika, Fransa, Yunanistan, İtalya, Portekiz ve İspanya) ekonomisinin, 2000Ç1-2023Ç3 dönemine ait kamu borcu ile ekonomik büyüme arasındaki ilişkisini dalgacık tahmin metodolojisini kullanarak incelemektedir. Çalışmada kullanılan dalgacık tahmin metodolojisi ile kamu borcu ve ekonomik büyüme arasındaki kısa ve uzun vadeli ilişki hem tüm dönem hem de alt dönemler itibarıyla analiz edilmiştir. Analiz bulguları, değişkenler arasındaki korelasyonun hem kısa vadede (0.5-2 çeyreklik frekans) hem de uzun vadede (2-4 çeyreklik frekans) tutarlı ve güçlü olduğunu göstermektedir. Ancak, bu korelasyonun varlığı, nedensellik sorusunu doğrudan yanıtlamamaktadır. Yani, kamu borcunun ekonomik büyümeyi mi yoksa ekonomik büyümenin kamu borcunu mu etkilediği sorusu üzerine kesin bir çıkarım yapılamamaktadır. Bununla birlikte, özellikle 2018-2022 dönemi için elde edilen sonuçlar, İtalya, Yunanistan ve Fransa'da kısa vadeli borçlanmanın ekonomik büyümeyi teşvik ettiğini, uzun vadede ise bazı ülkelerde büyüme üzerinde olumsuz etkiler yarattığını göstermektedir. Bu bulgu, klasik büyüme teorisinin bazı ülkelerde geçerliliğini ortaya koyarken, nedensellik sorusunu gündeme getirmektedir.

Bu nedenle, çalışmanın temel bulgularını nedensellik ilişkisiyle doğrudan ilişkilendirmek yerine, korelasyonun yönü ve gücü üzerine odaklanılmakta; kamu borcu ve ekonomik büyüme arasındaki ilişkinin bağlamsal ve dönemsel faktörlere bağlı olarak farklılık gösterebileceği vurgulanmaktadır. Nedensellik sorusunun daha kesin olarak cevaplanabilmesi için farklı yöntemlerle yapılacak nedensellik testlerine ihtiyaç duyulabilmektedir. Bununla birlikte çalışmada farklı dönemlerde farklı frekanslarda ülkelerin sonuçları birbirinden farklı çıkmıştır. Fakat Avrupa borç krizi ve korona pandemi döneminde, ülkelerin ortaya koyduğu kamu borcu ile ekonomik büyümenin birbirleri ile senkronize hareket ettiği görülmektedir. Ele alınan 6 ülke için farklı frekanslardaki analiz sonuçlarında, bu iki dönemde kamu borçlarının artması ve büyüme oranının düşmesi neoklasik görüşün geçerli olduğunu ortaya koymaktadır. Dolayısıyla, politika önerileri açısından, kamu borcunun ekonomik büyüme üzerindeki etkilerinin bağlamsal ve yapısal faktörlere bağlı olarak değiştiği göz önünde bulundurulmalı, her ülke için kamu borcu yönetimi stratejileri özel olarak geliştirilmelidir. Örneğin, İtalya, Yunanistan ve Fransa gibi ülkelerde kısa vadeli borçlanma büyümeyi teşvik ederken, uzun vadede borç sürdürülebilirliği tehlikeye girebilmektedir. Bu nedenle, özellikle kriz dönemlerinde mali disiplinin artırılması ve borç sürdürülebilirliğine yönelik politikaların ön plana çıkarılması, büyüme üzerindeki olumsuz etkilerin azaltılması açısından kritik öneme sahiptir. Bu bulgular ışığında, her ülkenin kendi kurumsal yapısı ve ekonomik koşullarına göre uyarlanmış borç yönetim stratejileri geliştirilmelidir.

KAYNAKÇA

- Aguiar-Conraria, L., & Soares, M. J. (2011). Business cycle synchronization and the Euro: A wavelet analysis. *Journal of Macroeconomics*, 33(3), 477-489.
- Aguiar-Conraria, L., Azevedo, N., & Soares, M. J. (2008). Using wavelets to decompose the time–frequency effects of monetary policy. *Physica A: Statistical mechanics and its Applications*, 387(12), 2863-2878.
- Aguiar-Conraria, L., Martins, M. M., & Soares, M. J. (2012). The yield curve and the macro-economy across time and frequencies. *Journal of Economic Dynamics and Control*, 36(12), 1950-1970.
- Albu, A. C., & Albu, L. L. (2021). Public debt and economic growth in Euro area countries. A wavelet approach. *Technological and Economic Development of Economy*, 27(3), 602-625.
- Alsamara, M., Mrabet, Z., & Mimouni, K. (2024). The threshold effects of public debt on economic growth in MENA countries: Do energy endowments matter?. *International Review of Economics & Finance*, 89, 458-470.
- Bal, D., & Rath, B. (2014). Public debt and economic growth in India: A reassessment. *Economic Analysis and Policy*, 44, 292-300. <https://doi.org/10.1016/J.EAP.2014.05.007>.
- Barro, R. J. (1974). Are government bonds net wealth?. *Journal of Political Economy*, 82 (November), pp.1095–1117
- Bökemeier, B., & Greiner, A. (2013). On the relation between public debt and economic growth: An empirical investigation. *Bielefeld Working Papers in Economics and Management No. 24-2013*, Available at SSRN: <https://ssrn.com/abstract=2362788>
- Burhanudin, M. D. A., Muda, R., Nathan, S. B. S., & Arshad, R. (2017). Real effects of government debt on sustainable economic growth in Malaysia. *Journal of International Studies*, 10(3).
- Chen, C., Yao, S., Hu, P., & Lin, Y. (2017). Optimal government investment and public debt in an economic growth model. *China Economic Review*, 45, 257-278.
- Chiu, Y., & Lee, C.-C. (2017). On The Impact Of Public Debt on Economic Growth: Does Country Risk Matter? *Contemporary Economic Policy*, 35(4), 751–766. doi:10.1111/coep.12228.
- Chudik, A., Mohaddes, K., Pesaran, M., & Raissi, M. (2017). Is There a Debt-Threshold Effect on Output Growth?. *Review of Economics and Statistics*, 99, 135-150. https://doi.org/10.1162/REST_a_00593.
- Clements, B., Bhattacharya, R., & Nguyen, T. Q. (2003). External debt, public investment, and growth in low-income countries. *IMF Working Paper No. 03/249*. Washington DC.: International Monetary Fund.
- Çelik, S., & Başkonuş Direkci, T. (2013). Türkiye’de 2001 krizi öncesi ve sonrası dönemler için dış borç ekonomik büyüme ilişkisi (1991-2010). *Electronic Turkish Studies*, 8(3).
- Çetin, İ. (2020). Kamu borcu-ekonomik büyüme ilişkisi: gelişmekte olan ülkeler için ampirik bir analiz. *Finans Politik & Ekonomik Yorumlar*, 57(654), 175-189.
- Demir, M., & Sever, E. (2008). Kamu iç borçlanmasının büyüme, faiz ve enflasyon oranı üzerindeki etkileri. *Elektronik Sosyal Bilimler Dergisi*, 7(25), 170-196.
- Eberhardt, M. M., & Presbitero, A. (2013). This time they are different: heterogeneity and nonlinearity in the relationship between debt and growth. *International Monetary Fund*.
- Fincke, B., & Greiner, A. (2015). Public debt and economic growth in emerging market economies. *South African Journal of Economics*, 83(3), 357-370.
- Gómez-Puig, M., & Sosvilla-Rivero, S. (2018). Public debt and economic growth: Further evidence for the Euro area. *Acta Oeconomica*, 68(2), 209-229.
- Gómez-Puig, M., Sosvilla-Rivero, S., & Martínez-Zarzoso, I. (2022). On the heterogeneous link between public debt and economic growth. *Journal of International Financial Markets, Institutions and Money*, 77, 101528.
- Kourtellos, A., Stengos, T., & Tan, C. M. (2013). The effect of public debt on growth in multiple regimes. *Journal of Macroeconomics*, 38, 35-43.
- Law, S. H., Ng, C. H., Kutan, A. M., & Law, Z. K. (2021). Public debt and economic growth in developing countries: Nonlinearity and threshold analysis. *Economic Modelling*, 98, 26-40.
- Mohamed, B. M. (2013). Assessing the short-and long-run real effects of public external debt: The case of Tunisia. *African Development Review*, 25(4), 587-606.
- Panizza, U., & Presbitero, A. (2013). Public debt and economic growth in advanced economies: A survey. *Swiss Journal of Economics and Statistics*, 149, 175-204. <https://doi.org/10.1007/BF03399388>.

- Panizza, U., & Presbitero, A. F. (2014). Public debt and economic growth: is there a causal effect?. *Journal of Macroeconomics*, 41, 21-41.
- Pattillo, C. A., Poirson, H., & Ricci, L. A. (2002). External debt and growth. Pattillo, Catherine and Poirson Ward, Helene and Ricci, Luca Antonio, *External Debt and Growth* (April 2002). IMF Working Paper No. 02/69, Available at SSRN: <https://ssrn.com/abstract=879569>.
- Puente-Ajovín, M., & Sanso-Navarro, M. (2015). Granger causality between debt and growth: Evidence from OECD countries. *International Review of Economics & Finance*, 35, 66-77.
- Ramos-Herrera, M., & Sosvilla-Rivero, S. (2017). An empirical characterization of the effects of public debt on economic growth. *Applied Economics*, 49, 3495-3508. <https://doi.org/10.1080/00036846.2016.1262522>.
- Reinhart, C. M., & Rogoff, K. S. (2010). Growth in a time of debt. *American economic review*, 100(2), 573-578.
- Rösch, A., & Schmidbauer, H. (2016). WaveletComp 1.1: A guided tour through the R package. URL: http://www.hsstat.com/projects/WaveletComp/WaveletComp_guided_tour.pdf.
- Saungweme, T., & Odhiambo, N. (2018). The Impact of Public Debt on Economic Growth: A Review of Contemporary Literature. *Review of Black Political Economy*, 45, 339-357. <https://doi.org/10.1177/0034644619833655>.
- Schclarek, A. (2004). Debt and economic growth in developing and industrial countries (Lund University Department of Economics Working Paper No. 34). Retrieved from <http://portal.research.lu.se/portal/files/5740791/2061440>.
- Swastika, P. (2016). The relative contribution of debt to Indonesian growth: A case study using Wavelet analysis. *Jurnal Ekonomi dan Bisnis Islam*, 2(1).
- Szabó, Z. (2013). The effect of sovereign debt on economic growth and economic development. *Public Finance Quarterly= Pénzügyi Szemle*, 58(3), 251-270.
- Torrence, C., & Compo, G. P. (1998). A practical guide to wavelet analysis. *Bulletin of the American Meteorological society*, 79(1), 61-78.
- Turan, T. (2019). Kamu borcunun ekonomik büyüme üzerindeki etkileri: Türkiye için Eşbütünleşme Analizi. *Maliye Dergisi*, 177, 1-27.
- Uzun, A., Karakoy, C., Kabadayi, B., & Emsen, O. S. (2012). The impacts of external debt on economic growth in transition economies. *Chinese business review*, 11(5).
- Zhao, G., Jiang, D., Diao, J., & Qian, L. (2004). Application of wavelet time-frequency analysis on fault diagnosis for steam turbine. In *5th International Conference of Acoustical and Vibratory Surveillance Methods and Diagnostic Techniques*, France, CETIM. 11-13.

Etik Beyanı : Bu çalışmanın tüm hazırlanma süreçlerinde etik kurallara uyulduğunu yazarlar beyan eder. Aksi bir durumun tespiti halinde ÖHÜİBF Dergisinin hiçbir sorumluluğu olmayıp, tüm sorumluluk çalışmanın yazar(lar)ına aittir.

Teşekkür : Yayın sürecinde katkısı olan hakemlere ve editör kuruluna teşekkür ederiz.

Ethics Statement : The authors declare that ethical rules are followed in all preparation processes of this study. In case of detection of a contrary situation, ÖHÜİBF Journal does not have any responsibility and all responsibility belongs to the author (s) of the study.

Acknowledgement : We thank the referees and editorial board who contributed to the publishing process.



STATIONARITY OF LONG-TERM REAL INTEREST RATES: FINDINGS FROM NONLINEAR FOURIER UNIT ROOT TEST

Fındık Özlem ALPER ¹
Ali Eren ALPER ²

Abstract

This study aims to investigate the stationarity of long-term real interest rates for the top 10 countries with the highest long-term real interest rates among OECD countries in order to determine the effectiveness of monetary policies to be implemented. The study is one of the first to consider both structural breaks and nonlinearity to determine the effectiveness of policies to be implemented regarding interest rates. As a result of the Ranjbar et al. (2018) unit root test allowing for both structural changes and nonlinearity, the long-term real interest rates are stationary at the level for Turkey and Colombia; whereas not stationary at the level for the USA, Chile, Hungary, Iceland, Korea, Norway, Poland, and Canada. According to the results, it was determined that the policies to be implemented regarding interest rates in Türkiye and Colombia would be ineffective because interest rates tend to be mean-reverting.

Keywords : Monetary policy, Interest rate hysteresis, Fourier

JEL Classification : E43, E52, C01

¹ Assoc. Prof., Nigde Omer Halisdemir University, Faculty of Economics and Administrative Sciences, Economics Dep., oalper@ohu.edu.tr, ozknozlem@gmail.com. ORCID ID: <http://orcid.org/0000-0002-7829-8551>

² Prof., Nigde Omer Halisdemir University, Faculty of Economics and Administrative Sciences, Public Finance Dep., aalper@ohu.edu.tr, alierenalper@gmail.com. ORCID ID: <http://orcid.org/0000-0003-0008-1202>

Atıf/Citation (APA 6):

Alper, F. Ö., & Alper, A. E. (2024). Stationarity of long-term real interest rates: Findings from nonlinear Fourier unit root test. *Ömer Halisdemir Üniversitesi İktisadi ve İdari Bilimler Fakültesi Dergisi*, 17(4), 944-957. <http://doi.org/10.25287/ohuiibf.1510489>.

UZUN DÖNEM FAİZ ORANLARININ DURAĞANLIĞI: DOĞRUSAL OLMAYAN FOURIER BİRİM KÖK TESTİNDEN BULGULAR

Öz

Bu çalışma, uygulanacak para politikalarının etkinliğini belirlemek amacıyla OECD ülkeleri arasında uzun vadeli reel faiz oranları en yüksek olan ilk 10 ülke için uzun vadeli reel faiz oranlarının durağanlığını araştırmayı amaçlamaktadır. Çalışma faiz oranlarına yönelik olarak uygulanacak politikaların etkinliğinin belirlenmesi için, hem yapısal kırılmaları hem de doğrusal olmayı dikkate alarak yapılan ilk çalışmalardan birisidir. Ranjbar vd. (2018) hem yapısal değişikliklere hem de doğrusal olmaya izin veren birim kök testi sonuçlarına göre uzun vadeli reel faiz oranlarının Türkiye ve Kolombiya için seviyede durağan olduğu; ABD, Şili, Macaristan, İzlanda, Kore, Norveç, Polonya ve Kanada için ise durağan olmadığı tespit edilmiştir. Elde edilen sonuçlara göre Türkiye ve Kolombiya'da faiz oranlarına yönelik olarak uygulanacak politikaların etkisiz olacağını çünkü faiz oranlarının ortalamaya dönme eğiliminde olduğu belirlenmiştir.

Anahtar Kelimeler : Para politikası, Faiz oranları histerisi, Fourier

JEL Sınıflandırması : E43, E52, C01

INTRODUCTION

In macroeconomic models, the interest rate is one of the most fundamental elements of the system. The interest rate directly influences key macroeconomic variables such as savings, investment, and consumption; in open economies, it indirectly affects the exchange rate and, consequently, foreign trade.

As noted by Snowdon and Vane (2005), macroeconomics can be broadly characterized as a conflict between Classical and Keynesian approaches. This conflict extends to the determination of interest rates and the mechanisms through which economic variables are influenced. In this context, we can essentially discuss two types of interest rate theories. The first is the Classical interest rate theory, and the second is the Keynesian interest rate theory.

Supporters of the Classical system view the economy as a system where all factors of production are fully employed. Therefore, they focus solely on how resources are allocated to production sectors and how the income generated from this production is distributed among the owners of production factors. Classical economists base their explanations on real variables. According to them, money is a variable used to represent the level of production in the system. Nonetheless, money does not affect this real level nor the relationships between real variables. The cornerstone of Classical theoretical explanations is Say's Law. According to Say's Law, every supply creates its own demand. In monetary economics, this means that all income generated from production will be spent. Classical economists perceive the savings made by economic agents, who do not wish to spend their entire income, as the basis for future spending and argue that these savings should be redirected towards investments by shifting them to producers. This ensures complete and flawless economic circulation. In this system, interest rates play a critical role in equalizing investments and savings. When there is a disturbance in this balance, interest rates can adjust to restore equilibrium (Bednarczyk, 2008).

The second approach to interest rate theory is the Keynesian explanation. Since its first publication in 1936, John Maynard Keynes' work, "The General Theory of Employment, Interest, and Money" has continued to profoundly influence the economic system. In Keynes' system, interest is the fundamental variable that determines the level of employment. The interest rate Keynes refers to is the market interest rate, which is the basic condition under which monetary funds are supplied. According to Keynes, the market interest rate is a completely monetary phenomenon determined by the supply and demand for money. Keynes views the interest rate as a price that determines whether wealth will be held in cash (Appelt, 2016). He rejected the classical notion that interest is a reward for deferring

consumption today. In Keynes' model, the classical view that money is neutral is also rejected. Instead, an increase in the money supply, achieved by lowering the interest rate, can stimulate investments and, through the multiplier effect, total expenditures.

Real interest rates have been central in the modern macroeconomic literature and policy debates since the seminal work of Fisher (1930) was published. Real interest rates are among the most important variables that affect financial assets and macroeconomic dynamics (savings, investment, consumption, unemployment, etc.). The real interest rate variable may fluctuate considerably over time.

In the literature, the real interest rate is calculated by nominal interest rates minus the expected or current inflation rate. The ex-ante real interest rate (EARIR) is calculated by nominal interest rate minus inflation expectations; whereas the ex-post real interest rate (EPRIR) is calculated by nominal interest rate minus actual inflation rate.

Economic agents make their decisions according to the expected inflation level throughout the period during which they make these decisions. Therefore, EARIR can be considered as an appropriate measure to evaluate economic decisions. Nonetheless, since inflation expectations cannot be observed directly, EARIR would not be directly observable either. As a result, it is not possible to evaluate the time-series properties of EARIR. One of the solutions to this problem involves determining the expected inflation using the survey questionnaire data. However, economists do not have a consensus on whether or not to trust survey questionnaire data due to doubts about the quality of the surveys. Moreover, the inability to measure survey questionnaire-based inflation expectations at the desired frequency also poses an obstacle (Das et al., 2014).

There are two alternative approaches to the problem of unobservable expectations: using econometric forecasting methods and the current inflation rate as an indicator of expectations. The biggest deficiency in the first approach is that not all of the information used by economic units when creating inflation expectations can be included in econometric forecasting methods. (cited from Mishkin, 1981: Das et al., 2014).

In Das et al. (2014), by definition, the current inflation rate at time t (π_t) consists of the expected inflation rate and the forecast error term (ε_t).

$$\pi_t = E_{t-1}\pi_t + \varepsilon_t \quad (1)$$

If expectations are rationally constructed, $E_{t-1}\pi_t$ would be the optimal estimate of inflation and ε_t would be a zero-mean, constant variance white noise process. Therefore, EPRIR is calculated as shown in Equation 2.

$$r_t^{ep} = i_t - \pi_{t+1} \quad (2)$$

Equation 1 posits that under the rational expectations assumption, the only difference between EARIR and EPRIR would be the white noise component. Therefore, EARIR and EPRIR would have the same long-term properties.

According to Fisher (1930), the nominal interest rate and the expected inflation rate move concurrently in the long-run. In order for the Fisher equation to maintain validity in the long-run, the real interest rate must be mean-reverting. However, since Rose (1988), who determined that real interest rates contained unit roots, the mean reversion tendencies of real interest rates began to be questioned. Rose (1988) also asserted that the existence of unit root in real interest rates did not comply with the Lucas type consumption-based asset pricing model.

Two approaches are adopted to determine whether or not real interest rates tend to be mean-reverting. The first of these approaches involves the examination of the cointegration relationship between the nominal interest rates and the actual inflation under the assumption of stationary prediction errors. If inflation at the nominal interest rate is not stationary [I(1)], however, is cointegrated of order CI[1,1]; the EPRIR is in the I(0) process and thus possesses the mean-reverting feature. The second approach examines the unit root properties of real interest rates. Investigating the direct unit root properties of real interest rates is the same as examining the cointegrated relationship between the nominal interest rate and inflation (Lai, 1997: 226).

Investigating the stationarity characteristics of real interest rates has crucial macroeconomic consequences. Depending on whether or not real interest rates tend to exhibit mean reversion, the validity of models such as consumption-based intertemporal asset pricing model, Fisher equation, neo-classical growth model, investment model, and term structure model expressed by the intertemporal Euler equation models can be determined. Depending on the potential increase in output level, population growth, and risk perception of economic actors; stationary real interest rates may converge to the long-term equilibrium value. According to Taylor (1993), from a monetary policy point of view, stationary real interest rates can effectively guide the capability of the central bank to implement monetary policy by setting control on the real interest rate. If the real interest rate is stationary, a change in real interest rate as a result of a monetary policy change would merely have a temporary impact, hence, the impacts on the nominal interest rate and inflation rate would not be permanent. This inference indicates that the inflation rate does not have a permanent impact on interest rates, and therefore, money is neutral in the long-run. On the contrary, if the real interest rate is not stationary, monetary policy changes may have permanent impacts on the real interest rate (Canarella et al., 2020: 1-2).

The study will contribute to the literature in three ways. The first of these is that it is one of the first studies to determine the effect of monetary policies on interest rates, especially in the top 10 countries with the highest long-term real interest rates, thanks to the modern time series techniques applied. The second contribution is that each country is analyzed within its dynamics by using the time series analysis method, avoiding bias resulting from aggregation, and thus obtaining country-specific results. The third and final contribution is that more reliable results will be obtained as a result of the applied econometric method that includes both structural breaks and nonlinearity in the analysis.

This study aims to analyze the long-term stationarity properties of real interest rates of the top 10 countries (Turkey, Colombia, Chile, Iceland, Hungary, Korea, USA, Poland, Canada, and Norway) with the highest long-term real interest rates out of 37 member countries of the Organization for Economic Cooperation and Development (OECD) by performing the nonlinear unit root test developed by Ranjbar et al. (2018) using the Fourier function. The following parts of the study are comprised of the literature review, dataset, econometric methodology, empirical findings, and conclusion, respectively.

I. LITERATURE REVIEW

The determining feature and theoretical significance of the real interest rate in models such as consumption-based asset pricing models (Lucas, 1978; Breeden, 1979), neoclassical growth model (Cass, 1965; Koopmans, 1965), models based on central bank policies (Taylor, 1993) and monetary transmission mechanism have led to an increase in empirical studies examining the properties of the real interest rate with various econometric methods (Neely and Rapach, 2008:609).

Following Rose's (1988) pioneering study that examined the statistical properties of the real interest rate, it was seen that the studies on the long-term behavior of the real interest rate have been categorized into two different groups. The first group of studies focused on analyzing whether or not the real interest rate contains a unit root. Rose (1988), in which the annual, quarterly, and monthly data of 18 OECD countries were investigated conducting the Dickey-Fuller (1979) unit root test, concluded that the nominal interest rate was not stationary, the inflation rate was stationary, and the real interest rate was not stationary, hence, it contained a unit root. Studies that examined the stationarity of the real interest rate by performing different unit root tests such as Shapiro and Watson (1988), King et al. (1991), Gali (1992), Goodwin and Grennes (1994), Mishkin and Simon (1995), Kostas and Serletis (1999), Atkins and Serletis (2003), and Rapach and Weber (2004) concluded that the real interest rate was not stationary; whereas other studies such as Mishkin (1992), Wallace and Warner (1993), Engsted (1995), Crowder and Hoffman (1996), Atkins and Coe (2002), Granville and Mallick (2004), Lai (2004), Karanasos et al. (2006), and Lee and Tsong (2011) concluded that the real interest rate was stationary.

The second group of studies conducted the cointegration analysis to examine the relationship between the nominal interest rate and the inflation rate, as well as the mean-reverting tendency of the real interest rates. The cointegration of the non-stationary nominal interest rate and inflation rate series

in the cointegration analysis indicated that the real interest rate was stationary, in other words, the real interest rate tends to be mean-reverting (Sekiouana and Zakane, 2007:64). Studies in this group that yielded different results include Mishkin (1992), Evans and Lewis (1995), Crowder and Hoffman (1996), Koustas and Serletis (1999), Coppock and Poitras (2000), Atkins and Coe (2002), and Rapach et al. Wohar (2004).

The fact that studies examining the stationarity of the real interest rate using conventional unit root tests yielded different results from each other and the developments in time-series econometrics have caused researchers to use methods that allow for fractional integration, nonlinearity, and structural breaks. Lai (1997), Tsay (2000), Gil-Alana (2004), Phillips (2005), Karanasos et al. (2006), Jensen (2009), Das et al. (2014), Balparada et al. (2015), and Canarella et al. (2020) are among the studies using fractional integration methods. Million (2004), Koustas and Lamarche (2010), Norrbin and Smallwood (2011), Guney et al. (2015), and Omay et al. (2017) investigated the statistical properties of the real interest rates using nonlinear methods.

It is also seen that methods that take into account regime changes and structural breaks are used in the analysis of the characteristics of the real interest rate. Clemente et al. (1998), Caporale and Grier (2000), Rapach and Wohar (2005), Lai (2008), Neely and Rapach (2008), Haug (2014), Ozdemir et al. (2015), and Omay et al. (2017) are among the studies in which structural breaks are taken into consideration.

Studies that examined the extent to which the persistence of the real interest rate would change when regime changes are in question include Huzinga and Mishkin (1986), Garcia and Perron (1996), Caporale and Grier (2000), Bai and Perron (2003), and Rapach and Wohar (2005).

II. DATASET and ECONOMETRIC METHODOLOGY

II.I. Dataset

For econometric analysis, the monthly data of the top 10 countries with the highest long-term interest rates among 37 member countries of the OECD are utilized. Nevertheless, although they are among the top 10 countries, Mexico, New Zealand, and Australia are excluded from the analysis due to the lack of monthly data of inflation rates. Instead of these countries, the countries in the eleventh, twelfth and thirteenth rows (Poland, Canada, and Norway) are included in the sample. The data range is set as January 2008 – December 2023 for all countries.

Studies in the literature [Caporale et al. (2021); Berument and Froyen (2021); Kiley (2019)], in general, examined 10-year government bond yields pertaining to long-term interest rates. Therefore, depending on the relevant literature, the monthly nominal interest rates of 10-year government bonds are included in the analysis by obtaining real interest rate by courtesy of the Consumer Price Index (CPI) as stated in Equation 2. Table 1 presents the descriptive statistics regarding the data.

According to the explanatory statistics presented in Table 1, Colombia has the highest mean value of the long-term real interest rates among the countries included in the analysis, followed by Turkey and Iceland. Canada has the lowest mean value of the long-term real interest rates.

II.II. Econometric Methodology

Since the monthly data used in the study may exhibit seasonal effects, it is essential to conduct the analyses utilizing the seasonally-adjusted data. For this purpose, the data are first examined through the seasonality test which was developed by Ollech and Webel (2020) [OW]. OW seasonality test considers the definition of the seasonal status of a certain time-series as a classification task and tries to avoid the problem of different tests yielding different results by using the machine learning method that considers the result of different seasonality tests as the estimator. The long-term real interest rates of the countries, which are determined to have seasonal effects as a result of the OW seasonality test, are seasonally adjusted by using the Tramo-Seats filter before they are included in the analysis.

Regarding the testing of the mean-reverting tendency of real interest rates, it is determined that there is a tendency to include less evidence supporting the mean-reverting tendency in studies using the conventional unit root tests such as Dickey-Fuller, Kwiatkowski, Phillips, Schmidt, Shin (KPSS). It is stated that the conventional unit root tests have lower explanatory power than modern nonlinear unit root tests that allow structural change and may incorrectly detect that the series contains a unit root (Diebold and Rudebusch, 1991:159-160).

For this reason, first of all, the KPSS unit root test, a conventional unit root test that does not take into account structural breaks and nonlinearity, then the Augmented KPSS test with the Fourier function (FKPSS), which takes into account structural breaks, and finally the unit root test developed by Ranjbar et al. (2018) with the Fourier function, which allows both structural breaks and taking into account nonlinearity, are performed in the study.

II.II.I. Ranjbar et al. (2018) Unit Root Test

Ranjbar et al. (2018: 51) developed a new unit root test that allows breaks in deterministic components and asymmetric nonlinear corrections. In the study, the asymmetric exponential smooth transition autoregressive (AESTAR) unit root test developed by Sollis (2009) was extended with the Fourier function, and it was ensured that it would have also taken structural breaks into account.

Table 1. Descriptive Statistics

Country	Mean	Median	Max.	Min.	Std. Dev.	Skewness	Kurtosis
USA	2.291	2.284	5.725	0.122	0.886	0.304	4.234
Chili	4.643	4.498	7.730	1.795	1.202	-0.077	2.733
Colombia	7.426	7.077	13.418	4.795	1.566	1.356	5.115
Hungary	4.967	4.745	10.850	0.980	2.479	0.239	1.801
Iceland	5.621	5.589	13.276	1.492	1.892	0.639	5.011
Korea	3.030	2.878	6.209	0.709	1.316	0.383	2.248
Norway	2.194	1.981	4.826	-0.152	1.189	0.401	2.257
Poland	3.839	3.555	6.850	-0.010	1.564	-0.096	2.151
Canada	2.027	1.969	4.578	-0.257	0.927	0.202	2.720
Turkey	6.049	9.739	22.419	-59.950	3.575	1.100	3.780

In Ranjbar et al. (2018), the data generation process began as shown in Equation 3.

$$y_t = \alpha(t) + \varepsilon_t \quad (3)$$

The Fourier function developed by Gallant (1981) was added as shown in Equation 4 to include breaks of unknown number and form in $\alpha(t)$, which expresses a deterministic component that changes over time.

$$\alpha(t) = Z_t \lambda + \sum_{k=1}^n \gamma_{1,k} \sin\left(\frac{2\pi kt}{T}\right) + \sum_{k=1}^n \gamma_{2,k} \cos\left(\frac{2\pi kt}{T}\right) \quad (4)$$

To estimate Equation 3, appropriate n , and appropriate t values need to be determined. As stated in Enders and Lee (2012), limiting the value of n to 1 allows preserving the degrees of freedom, and preventing the overfitting problem.

In Equation 4, t denotes the trend term, T represents the number of observations, and k stands for the optimal frequency value. The optimal frequency value is the frequency that yields the smallest SSR, as in the FKPSS test. Depending on these limitations and deterministic components, the null hypothesis in Equation 5 is tested. In Equation 5, u_t is assumed to be zero-mean $I(0)$. The test statistic required to test the null hypothesis is calculated in a three-stage process, following the methodology used by Christopoulos and Leon-Ledesma (2010).

$$H_0: \varepsilon_t = v_t, v_t = v_{t-1} + u_t \quad (5)$$

In the 1st stage, the frequency value in Equation 4, limited to the maximum value of 5, is determined as the optimal frequency value that yields the minimum SSR value by estimating with the ordinary least squares (OLS), Equation 6 is estimated, and error terms are calculated with the help of Equation 7.

$$\hat{\alpha}(t) = Z_t \hat{\lambda} + \hat{\gamma}_1 \sin\left(\frac{2\pi k^* t}{T}\right) + \hat{\gamma}_2 \cos\left(\frac{2\pi k^* t}{T}\right) \quad (6)$$

$$\hat{\varepsilon}_t = y_t - \hat{\alpha}(t) \quad (7)$$

In the 2nd stage, the stationarity test of the error term obtained from Equation 7 is estimated using the AESTAR model. In the 3rd stage, if the null hypothesis implying the unit root in the 2nd stage is rejected, the existence of the asymmetric structure in the model is examined following Becker et al. (2006) by the F test. If the series is determined to be stationary at the level, the null and alternative hypotheses of the F test are indicated in Equation 8.

$$H_0: \text{Symmetrical ESTAR Nonlinearity} \quad (8)$$

$$H_a: \text{Asymmetric ESTAR Nonlinearity}$$

III. EMPIRICAL FINDINGS

First of all, the KPSS and ADF tests, as a traditional unit root tests, was performed in the study. The KPSS and ADF unit root test results are presented in Table 2 and 3 respectively. According to the KPSS and ADF test results, the long-term real interest rates in all countries included in the analysis, except for Turkey, are not stationary at the level. According to these results, while the impacts of changes in monetary policy on the long-term real interest rate would be permanent for all countries except for Turkey, they would be temporary for Turkey, and the series tend to be mean-reverting.

Since the KPSS and ADF unit root tests are conventional tests and do not consider structural changes or nonlinearity, the Fourier KPSS (FKPSS) test is performed. The FKPSS test results are presented in Table 4.

Table 2. KPSS Test Results

		Critical Values		
Country	Test Statistics	0.01	0.05	0.10
USA	0.844 (9)	0.739	0.463	0.347
Chile	1.374 (10)	0.739	0.463	0.347
Colombia	1.209 (10)	0.739	0.463	0.347
Hungary	1.425 (10)	0.739	0.463	0.347
Iceland	1.106 (10)	0.739	0.463	0.347
Korea	1.395 (10)	0.739	0.463	0.347
Norway	1.264 (10)	0.739	0.463	0.347
Poland	1.422 (10)	0.739	0.463	0.347
Canada	1.185 (10)	0.739	0.463	0.347
Turkey	0.345 (10)*	0.739	0.463	0.347

Note: The values in parentheses indicate the optimal lag lengths. * denotes stationarity at the 5% significance level.

Table 3. ADF Test Results

Country	Test Statistics	Probability Values
USA	-1.665	0.764
Chile	-2.709	0.329
Colombia	-3.004	0.118
Hungary	-1.960	0.822
Iceland	-2.568	0.443
Korea	-1.692	0.780
Norway	-1.557	0.850
Poland	-1.618	0.745
Canada	-2.943	0.150
Turkey	-4.104*	0.006

Note: * denotes stationarity at the 5% significance level.

Table 4. Fourier KPSS Test Results

Country	Frequency	Min. SSR	FKPSS Test Statistics	Optimal Lag	F test Statistics
USA	3	89.259	1.002	9	29.722
Chile	1	118.655	0.552	9	54.323
Colombia	1	516.664	0.565	10	62.585
Hungary	1	288.105	0.507	9	182.201
Iceland	2	115.873	1.010	10	27.461
Korea	1	97.946	0.506	10	113.375
Norway	1	214.087	0.546	10	80.337
Poland	1	177.771	0.513	10	86.602
Canada	1	84.674	0.483	9	39.066
Turkey	1	1875.502	0.445	10	35.895

Note: The critical values at 5% significance level for frequency values 1, 2 and 3 are 0.1720, 0.4152 and 0.4480, respectively.

The FKPSS test results indicate that in all countries included in the analysis, the long-term real interest rate variable is not stationary at the level, and therefore, the impacts of monetary policy changes on interest rates would be permanent, and the series does not tend to be mean-reverting. There is a difference between the standard KPSS and ADF test results and the FKPSS test results for Turkey. The main reason for this difference is thought to be that the FKPSS test allows for structural changes.

Although the FKPSS test allows for structural breaks, it does not take into account asymmetric changes. Thus, consequently, an AESTAR type unit root test developed by Ranjbar et al. (2018) that was extended with the Fourier function would be performed in the study.

This test allows for both structural and asymmetrical changes. Table 5 presents the Ranjbar et al. (2018) unit root test results.

Table 5. Ranjbar et. al (2018) Unit Root Test Results

Country	Frequency	Test Statistics	Optimal Lag	F test Statistics
USA	3	0.474	11	6.733
Chile	1	1.490	11	3.692
Colombia	1	9.842*	11	4.140
Hungary	1	2.244	12	2.636
Iceland	2	2.043	11	3.003
Korea	1	0.968	3	0.781
Norway	1	2.356	10	3.092
Poland	1	0.663	12	3.303
Canada	1	1.437	12	4.353
Turkey	1	7.520*	12	11.405

Note: * denotes stationarity at the 5% significance level.

Ranjbar et al. (2018) unit root test results indicate that the long-term real interest rate is not stationary at the level for the USA, Chile, Hungary, Iceland, Korea, Norway, Poland and Canada. It is determined that changes in monetary policy in these countries would have permanent impacts on the interest rate and the series do not tend to be mean-reverting. Furthermore, in these countries, future values of interest rates cannot be predicted by taking their past values into account.

Nonetheless, for Colombia and Turkey, the long-term real interest rates are found to be stationary at the level. Monetary policies to be implemented in these countries would not have permanent impacts since interest rates tend to be mean-reverting. Therefore, monetary policies to change long-term real interest rates would be ineffective in both countries with the highest interest rates among the OECD member countries. It is also possible to predict the future movements of interest rates in these countries by taking their historical values into consideration.

The results of the F test in Colombia and Turkey, in which the interest rates are stationary, indicate that the null hypothesis is rejected in both countries, the series exhibits asymmetrical properties, and the Fourier functions are significant.

CONCLUSION

Policymakers and economists claim that the lower level of real interest rate is one of the most important factors in maintaining macroeconomic stability, especially in investments. For this purpose, they make effort to direct interest rates through monetary policies. Therefore, it is critically crucial to figure out whether the shocks on interest rates are permanent or temporary in order to determine the effectiveness of the implemented monetary policies on interest rates.

To this end, the Ranjbar et al. (2018) unit root test, which is a nonlinear unit root test that allows structural changes, is performed to determine whether shocks on interest rates are permanent or temporary in the top 10 countries with the highest long-term real interest rates among OECD countries in this study as opposed to previous studies.

According to the Ranjbar et al. (2018) unit root test results, the long-term real interest rates in Turkey and Colombia are determined to be stationary at the level, therefore they tend to be mean-reverting, and that the shock that would occur due to the implemented monetary policy is temporary, and that monetary policy cannot be an effective instrument in affecting interest rates.

The long-term real interest rate for the USA, Chile, Hungary, Iceland, Korea, Norway, Poland, and Canada is determined to be nonstationary at the level and the monetary policies to be implemented would be successful in affecting the interest rates.

Another conclusion drawn as a result of the study is that the performed analyses with conventional unit root tests would not be sufficient to determine the effectiveness of monetary policies. Consequently, it is thought that the performance of unit root tests that allow structural changes and take into account the asymmetric and nonlinear nature of the interest rate determined in financial markets where many heterogeneous economic actors operate would yield more reliable results.

REFERENCES

- Appelt, K. (2016). Keynes' theory of the interest rate: A critical approach. *Theory, Methodology, Practice-Review of Business and Management*, 12(01), 3-8.
- Atkins, F. J. and Coe, P. J., 2002. An ARDL Bounds Test of The Long-Run Fisher Effect in The United States and Canada. *Journal of Macroeconomics*, 24(2), 255-266.
- Atkins, F. J. and Serletis, A., 2003. Bounds Tests of The Gibson Paradox and The Fisher Effect: Evidence From Low-Frequency International Data. *The Manchester School*, 71(6), pp. 673-679.
- Bai, J. and Perron, P., 2003. Computation and Analysis of Multiple Structural Change Models. *Journal of Applied Econometrics*, 18(1), 1-22.
- Balparada, B., Caporale, G. M. and Gil-Alana, L. A., 2015. The Fisher Relationship in Nigeria. *Economics and Finance Working Paper Series*, No. 15-10.
- Becker, R., Enders, W. and Lee, J., 2006. A Stationarity Test in The Presence of an Unknown Number of Smooth Breaks. *Journal of Time Series Analysis*, 27(3), pp. 381-409.
- Berument, H. and Froyen, R. T., 2021. The Fisher Effect on Long-Term UK Interest Rates in Alternative Monetary Regimes: 1844-2018. *Applied Economics*, pp. 1-15.
- Breedon, D. T., 1979. An Intertemporal Asset Pricing Model with Stochastic Consumption and Investment Opportunities. *Journal of Financial Economics*, 7(3), pp. 265-96.
- Canarella, G., Gil-Alana, L., Gupta, R. and Miller, S., 2020. The Behavior of Real Interest Rates: New Evidence From A Suprasecular Perspective. *University of Pretoria Department of Economics Working Paper Series*, No. 2020-93.
- Caporale, T. and Grier, K. B., 2000. Political Regime Change and The Real Interest Rate. *Journal of Money, Credit and Banking*, pp. 320-334.
- Caporale, G. M., Gil-Alana, L. A. and Martin-Valmayor, M. Á., 2021. Non-Linearities and Persistence in US Long-Run Interest Rates. *Applied Economics Letters*, pp. 1-5.
- Cass, D., 1965. Optimum Growth in an Aggregative Model of Capital Accumulation. *The Review of Economic Studies*, 32(3), pp. 233-240.
- Christopoulos, D. K. and León-Ledesma, M. A., 2010. Smooth Breaks and Non-Linear Mean Reversion: Post-Bretton Woods Real Exchange Rates. *Journal of International Money and Finance*, 29(6), pp. 1076-1093.
- Clemente, J., Montañés, A. and Reyes, M., 1998. Testing for a Unit Root in Variables With A Double Change in The Mean. *Economics Letters*, 59(2), pp. 175-182.
- Coppock, L. and Poitras, M., 2000. Evaluating the Fisher Effect in Long-term Cross-country Averages. *International Review of Economics & Finance*, 9(2), pp. 181-192.
- Crowder, W. J. and Hoffman, D. L., 1996. The Long-run Relationship Between Nominal Interest Rates and Inflation: The Fisher Equation Revisited. *Journal of Money, Credit and Banking*, 28(1), pp. 102-118.
- Das, S., Gupta, R., Kanda, P. T., Reid, M., Tipoy, C. K. and Zerihun, M. F., 2014. Real Interest Rate Persistence in South Africa: Evidence and Implications. *Economic Change and Restructuring*, 47(1), pp. 41-62.
- Dickey, D. A. and Fuller, W. A., 1979. Distribution of The Estimators For Autoregressive Time Series With A Unit Root. *Journal of the American statistical association*, 74(366a), pp. 427-431.

- Diebold, F. X. and Rudebusch, G. D., 1991. On The Power of Dickey-Fuller Tests Against Fractional Alternatives. *Economics Letters*, 35, pp. 155-160.
- Enders, W. and Lee, J., 2012. A Unit Root Test Using A Fourier Series To Approximate Smooth Breaks. *Oxford bulletin of Economics and Statistics*, 74(4), pp. 574-599.
- Engsted, T., 1995. Does The Long-Term Interest Rate Predict Future Inflation? A Multi-Country Analysis. *The Review of Economics and Statistics*, 77(1), 42-54.
- Evans, M. D. and Lewis, K. K., 1995. Do Expected Shifts in Inflation Affect Estimates of The Long-Run Fisher Relation?. *The Journal of Finance*, 50(1), pp. 225-253.
- Fisher, I., 1930. *Theory of Interest: As Determined by Impatience to Spend Income and Opportunity to Invest It*. Augustus Kelly Publishers, Clifton.
- Gali, J., 1992. How Well Does The IS-LM Model Fit Postwar US Data?. *The Quarterly Journal of Economics*, 107(2), pp.709-738.
- Gallant, A. R., 1981. On the Bias in Flexible Functional Forms and An Essentially Unbiased Form: The Fourier Flexible Form. *Journal of Econometrics*, 15(2), pp.211-245.
- Garcia, R. and Perron, P., 1996. An Analysis of The Real Interest Rate Under Regime Shifts. *The Review of Economics and Statistics*, 78(1), pp.111-125.
- Gil-Alana, L. A., 2004. Long Memory in The US Interest Rate. *International Review of Financial Analysis*, 13(3), pp.265-276.
- Goodwin, B. K. and Grennes, T. J., 1994. Real Interest Rate Equalization and The Integration of International Financial Markets. *Journal of International Money and Finance*, 13(1), pp.107-124.
- Granville, B. and Mallick, S., 2004. Fisher Hypothesis: UK Evidence Over a Century. *Applied Economics Letters*, 11(2), pp.87-90.
- Guney, P. O., Telatar, E. and Hasanov, M., 2015. Time Series Behaviour of The Real Interest Rates in Transition Economies. *Economic Research-Ekonomska istraživanja*, 28(1), pp.104-118.
- Haug, A. A., 2014. On Real Interest Rate Persistence: The Role Of Breaks. *Applied Economics*, 46(10), pp.1058-1066.
- Huizinga, J. and Mishkin, F. S., 1986. Monetary Policy Regime Shifts and The Unusual Behavior of Real Interest Rates. In *Carnegie-Rochester Conference Series on Public Policy*. 24, pp. 231-274.
- Jensen, M. J., 2009. The Long-Run Fisher Effect: Can It Be Tested?. *Journal of Money, Credit and Banking*, 41(1), pp.221-231.
- Karanasos, M., Sekioua, S. H. and Zeng, N., 2006. On the Order Of Integration of Monthly US Ex-Ante and Ex-Post Real Interest Rates: New Evidence From Over A Century Of Data. *Economics Letters*, 90(2), pp.163-169.
- Kiley, M. T., 2019. The Global Equilibrium Real Interest Rate: Concepts, Estimates, and Challenges. *Annual Review of Financial Economics*, 12, pp.305-326.
- King, R. G., Plosser, C. I., Stock, J. H. and Watson, M. W., 1991. Stochastic Trend and Economic Fluctuations. *American Economic Review*, 81, pp.819-840.
- Koopmans, T. C., 1965. *On The Concept of Optimal Economic Growth*, In *The Economic Approach to Development Planning*, Elsevier: Amsterdam, pp.225-300.
- Koustas, Z. and Lamarche, J. F., 2010. Evidence of Nonlinear Mean Reversion in The Real Interest Rate. *Applied Economics*, 42(2), pp.237-248.
- Koustas, Z. and Serletis, A., 1999. On The Fisher Effect. *Journal of Monetary Economics*, 44(1), pp.105-130.
- Lai, K. S., 2008. The Puzzling Unit Root in The Real Interest Rate and Its Inconsistency with Intertemporal Consumption Behavior. *Journal of International Money and Finance*, 27(1), pp.140-155.
- Lai, K. S., 2004. On Structural Shifts and Stationarity of The Ex-Ante Real Interest Rate. *International Review of Economics & Finance*, 13(2), pp.217-228.
- Lai, K. S., 1997. Long-Term Persistence in The Real Interest Rate: Some Evidence Of A Fractional Unit Root. *International Journal of Finance & Economics*, 2(3), pp.225-235.
- Lee, C. F. and Tsong, C. C., 2011. Do Real Interest Rates Really Contain A Unit Root? More Evidence From A Bootstrap Covariate Unit Root Test. *Pacific Economic Review*, 16(5), pp.616-637.
- Lucas Jr, R. E., 1978. Asset Prices in An Exchange Economy. *Econometrica*, 46(6): pp.1429-1445.
- Million, N., 2004. Central Bank's Interventions and The Fisher Hypothesis: A Threshold Cointegration Investigation. *Economic Modelling*, 21(6), pp.1051-1064.

- Mishkin, F. S., 1992. Is The Fisher Effect For Real?: A Reexamination Of The Relationship Between Inflation and Interest Rates. *Journal of Monetary economics*, 30(2), pp.195-215.
- Mishkin, F. S. and Simon, J., 1995. An Empirical Examination of The Fisher Effect in Australia. *Economic Record*, 71(3), pp.217-229.
- Neely, C. J. and Rapach, D. E., 2008. Real Interest Rate Persistence: Evidence and Implications. *Federal Reserve Bank of St. Louis Review*, 90(6), pp.609-641.
- Norrbin, O. and Smallwood, A. D., 2011. Mean Reversion in The Real Interest Rate and The Effects of Calculating Expected Inflation. *Southern Economic Journal*, 78(1), pp.107-130.
- Ollech, D. and Webel, K., 2020. A Random Forest-Based Approach to Identifying The Most Informative Seasonality Tests. *Bundesbank Discussion Paper*, (No. 55/2020).
- Omay, T., Corakçı, A. and Emirmahmutoglu, F., 2017. Real Interest Rates: Nonlinearity and Structural Breaks. *Empirical Economics*, 52(1), pp.283-307.
- Ozdemir, Z. A., Ekinci, C. and Gokmenoglu, K., 2015. International Evidence on Real Interest Rate Persistence. *The Singapore Economic Review*, 60(04), 1550087.
- Phillips, P. C., 2005. Econometric Analysis of Fisher's Equation. *American Journal of Economics and Sociology*, 64(1), pp.125-168.
- Ranjbar, O., Chang, T., Elmi, Z. M. and Lee, C. C., 2018. A New Unit Root Test Against Asymmetric ESTAR Nonlinearity with Smooth Breaks. *Iranian Economic Review*, 22(1), pp.51-62.
- Rapach, D. E. and Weber, C. E., 2004. Are Real Interest Rates Really Nonstationary? New Evidence From Tests with Good Size and Power. *Journal of Macroeconomics*, 26(3), pp. 409-430.
- Rapach, D. E. and Wohar, M. E., 2005. Regime Changes in International Real Interest Rates: Are They A Monetary Phenomenon?. *Journal of Money, Credit and Banking*, 37(5), pp.887-906.
- Rapach, D. E. and Wohar, M. E., 2004. The Persistence in International Real Interest Rates. *International Journal of Finance & Economics*, 9(4), pp.339-346.
- Rose, A. K., 1988. Is The Real Interest Rate Stable?. *The Journal of Finance*, 43(5), pp.1095-1112.
- Sekioua, S. H. and Zakane, A., 2007. On The Persistence of Real Interest Rates: New Evidence From Longhorizon Data. *Quantitative and Qualitative Analysis in Social Sciences*, 1(1), pp.63-77.
- Shapiro, M. D. and Watson, M. W., 1988. Sources of Business Cycle Fluctuations”, *NBER Macroeconomics Annual*, 3, pp.111-148.
- Snowdon, B., & Vane, H. R. (2005). *Modern macroeconomics: its origins, development and current state*. Edward Elgar Publishing.
- Sollis, R., 2009. A Simple Unit Root Test Against Asymmetric STAR Nonlinearity with An Application to Real Exchange Rates in Nordic Countries. *Economic modelling*, 26(1), pp.118-125.
- Taylor, J. B., 1993. Discretion Versus Policy Rules in Practice. *Carnegie-Rochester Conference series on Public Policy*, 39, pp.195-214.
- Tsay, W. J., 2000. Long Memory Story of The Real Interest Rate. *Economics Letters*, 67(3), pp.325-330.
- Wallace, M. S. and Warner, J. T., 1993. The Fisher Effect and The Term Structure of Interest Rates: Tests of Cointegration. *The Review of Economics and Statistics*, 75(2), pp.320-324.

Etik Beyanı : Bu çalışmanın tüm hazırlanma süreçlerinde etik kurallara uyulduğunu yazarlar beyan eder. Aksi bir durumun tespiti halinde ÖHÜİBF Dergisinin hiçbir sorumluluğu olmayıp, tüm sorumluluk çalışmanın yazarlarına aittir.

Yazar Katkıları : FOA, çalışmada giriş ve literatür taraması aşamalarında katkı sağlamıştır. AEA, çalışmada veri toplama, analiz ve yorumlama aşamalarında katkı sağlamıştır. Yazarlar çalışmaya eşit oranda katkı sağlamışlardır.

Çıkar Beyanı : Yazarlar arasında çıkar çatışması yoktur.

Teşekkür : Yayın sürecinde katkısı olan hakemlere ve editör kuruluna teşekkür ederiz.

Ethics Statement : The authors declare that ethical rules are followed in all preparation processes of this study. In case of detection of a contrary situation, ÖHÜİBF Journal does not have any responsibility and all responsibility belongs to the authors of the study. Since the data used in this study is shared publicly and does not include research requiring ethics committee approval, ethics committee approval has not been obtained.

Author Contributions : FOA contributed to the introduction and literature review stages of the study. AEA contributed to the data collection, analysis and interpretation stages of the study. The authors contributed equally to the work.

Conflict of Interest : The authors have no competing interests in the study.

Acknowledgement : We thank the referees and editorial board who contributed to the publishing process.



BANKACILIK SEKTÖRÜNDE ÇEVRESEL KURUMSAL SOSYAL SORUMLULUĞUN YEŞİL PERFORMANS ÜZERİNDEKİ ETKİSİNDE DÖNÜŞÜMCÜ LİDERLİĞİN ROLÜ

İtir HASIRCI ¹
Fatma ZEYBEK ²
Volkan AKGÜL ³

Öz

Günümüzde iş dünyası, çevresel sorumlulukların yanı sıra yeşil performans ve dönüşümcü liderlik gibi kavramları benimsemekte ve bu alanlarda ilerlemeyi hedeflemektedir. Çevresel kurumsal sosyal sorumluluk, iş dünyasında giderek daha fazla önem kazanmakta ve şirketlerin doğal kaynakları koruma, karbon ayak izini azaltma ve sürdürülebilir iş uygulamalarını teşvik etme sorumluluğunu vurgulamaktadır. Bu sorumluluklar doğrultusunda geliştirilen stratejiler, yeşil performansı artırarak çevresel etkileri minimize etmeyi hedefler. Şirketler, enerji verimliliği, atık yönetimi ve yenilenebilir enerji kullanımı gibi alanlarda yenilikçi çözümler geliştirmekte ve sürdürülebilirlik ilkelerini iş stratejilerine entegre etmek için dönüşümcü liderlik yaklaşımlarını benimsemektedirler. Bu liderlik tarzı, şirketlerin sadece çevresel açıdan daha sürdürülebilir olmalarını sağlamakla kalmaz, aynı zamanda uzun vadeli değer yaratmalarına da katkıda bulunur. Sonuç olarak, çevresel kurumsal sosyal sorumluluk, yeşil performans ve dönüşümcü liderlik kavramları, iş dünyasında sürdürülebilirlik hedeflerine yönelik adımların birleştirilmesinde önemli rol oynamakta ve şirketlerin toplumsal ve çevresel fayda sağlama çabalarını desteklemektedir. Bu çalışma, Balıkesir ilinde ve ilçelerinde faaliyet gösteren bankalarda çalışanlar üzerinde yapılmış olup, çevresel kurumsal sosyal sorumluluğun yeşil performans üzerindeki etkisinde dönüşümcü liderliğin aracılık rolünü değerlendirmeyi amaçlamaktadır. Uygulanan analizler sonucunda çalışmada, çevresel kurumsal sosyal sorumluluğun yeşil performans üzerinde dönüşümcü liderliğin kısmi aracılık etkisine sahip olduğu sonucuna ulaşılmıştır.

Anahtar Kelimeler : Çevresel Kurumsal Sosyal Sorumluluk, Dönüşümcü Liderlik, Yeşil Performans.

JEL Sınıflandırması : M1, M10.

¹ Dr., Bağımsız Araştırmacı, itir8686@gmail.com, ORCID: 0000-0002-5449-2640.

² Dr., Bağımsız Araştırmacı, fatmazeybek1525@gmail.com, ORCID: 0000-0003-3525-0520.

³ Öğr. Gör. Dr., Bandırma Onyeddi Eylül Üniversitesi, volkanakgul1@gmail.com, ORCID: 0000-0002-1248-1425.

Atıf/Citation (APA 6):

Hasırcı, I., Zeybek, F., & Akgül, V. (2024) Bankacılık sektöründe çevresel kurumsal sosyal sorumluluğun yeşil performans üzerindeki etkisinde dönüşümcü liderliğin rolü. *Ömer Halisdemir Üniversitesi İktisadi ve İdari Bilimler Fakültesi Dergisi*, 17(4). 958-975. <http://doi.org/10.25287/ohuiibf.1510908>.

THE ROLE OF TRANSFORMATIONAL LEADERSHIP IN THE IMPACT OF ENVIRONMENTAL CORPORATE SOCIAL RESPONSIBILITY ON GREEN PERFORMANCE IN THE BANKING SECTOR

Abstract

Today, the business world embraces concepts such as green performance and transformational leadership, as well as environmental responsibilities, and aims to progress in these areas. Environmental corporate social responsibility is becoming increasingly important in the business world, emphasizing the responsibility of companies to protect natural resources, reduce carbon footprints and promote sustainable business practices. Strategies developed in line with these responsibilities aim to minimize environmental impacts by increasing green performance. Companies develop innovative solutions in areas such as energy efficiency, waste management and use of renewable energy, and adopt transformational leadership approaches to integrate sustainability principles into their business strategies. This leadership style not only enables companies to become more environmentally sustainable, but also contributes to long-term value creation. As a result, the concepts of environmental corporate social responsibility, green performance and transformational leadership play an important role in combining steps towards sustainability goals in the business world and support companies' efforts to provide social and environmental benefits. This study was conducted on employees of banks operating in Balıkesir province and its districts, and aims to evaluate the mediating role of transformational leadership in the effect of environmental corporate social responsibility on green performance. As a result of the applied analyses, the study concluded that environmental corporate social responsibility has a partial mediating effect of transformational leadership on green performance.

Keywords : Environmental Corporate Social Responsibility, Transformational Leadership, Green Performance

JEL Classification : M1, M10.

GİRİŞ

Küresel ekonomik sistemin sürdürülebilirlik hedefleri doğrultusunda yeniden şekillenmesiyle birlikte bankaların çevresel performansı giderek daha fazla önem kazanmaktadır. Bu bağlamda, çevresel kurumsal sosyal sorumluluk, dönüşümcü liderlik ve yeşil performans kavramları, bankaların sürdürülebilirlik stratejilerinin temel taşlarını oluşturmaktadır. Çevresel kurumsal sosyal sorumluluk, bankaların çevresel sürdürülebilirlik hedeflerine ulaşma ve toplumsal sorumluluklarını yerine getirme çabalarını ifade ederken, dönüşümcü liderlik, liderlerin vizyoner yaklaşımları ve yenilikçi stratejileri ile örgütlerini sürdürülebilirlik hedeflerine yönlendirme kapasitelerini tanımlamaktadır (Belasri ve ark., 2020). Çevresel kurumsal sosyal sorumluluk ile bankalar, çevresel etkileri minimize etmekte ve topluma olumlu katkılar sağlamayı taahhüt etmektedirler. Bankaların çevresel kurumsal sosyal sorumluluk uygulamaları dönüşümcü liderlerin, vizyoner bakış açıları, ilham verici tutumları ve değişim yönetimi becerileriyle, bankaların daha sürdürülebilir ve sorumlu bir şekilde faaliyet göstereceği düşünülmektedir (Sadiq ve ark., 2022). Dönüşümcü liderler, çalışanlarını çevresel hedefler doğrultusunda motive ederken, bankaların çevresel sürdürülebilirlik girişimlerini de stratejik bir çerçevede ele alarak, bu girişimlerin etkinliğini artırmaktadırlar (Riaz ve ark., 2011). Günümüz iş dünyasında, sürdürülebilirlik ve çevresel sorumluluk kavramları giderek önem kazanmakta, özellikle bankacılık sektöründe yeşil performans kriterleri ve çevresel kurumsal sosyal sorumluluk uygulamaları yeniden şekillendirme yoluna gitmektedir. Bu dönüşüm sürecinde, dönüşümcü liderlik tarzının rolü oldukça kritik bir öneme sahiptir. Dolayısıyla bankalarda dönüşümcü liderlik, çevresel kurumsal sosyal sorumluluk ve yeşil performans uygulamalarının entegrasyonunun inovasyon ve rekabet avantajı elde edilmesine yardımcı olduğu ifade edilebilir.

Dönüştürücü liderler, çalışanları yenilikçi çözümler geliştirmeye teşvik ederek, bankaların rekabet avantajını artırmaktadırlar (Mozammel & Haan, 2016). Çevresel kurumsal sosyal sorumluluk ve sürdürülebilirlik hedeflerine yönelik çalışmalar, çalışanların örgütlerine olan bağlılıklarının ve motivasyonlarının pekiştirilmesini sağlamaktadır. Ayrıca çevresel kurumsal sosyal sorumluluk uygulamaları, bankaların çevreye duyarlı bir imaj oluşturmalarına ve müşterilerin güveninin artmasına destek olmaktadır (Lentner ve ark., 2015). Yeşil performans uygulamaları ise maliyetlerin düşürülmesini ve yeni gelir kaynaklarının yaratılmasını sağlayarak, uzun vadede finansal performansın olumlu yönde etkilenmesini sağlamaktadır (Chen ve ark., 2022). Bankaların yeşil performansı, bu iki kritik kavramın etkili bir şekilde uygulanması ile güçlenmekte ve uzun vadeli çevresel hedeflerin gerçekleştirilmesinde kilit rol oynamaktadır. Bu bileşenlerin uyumlu bir şekilde yönetilmesi, bankaların hem çevresel hem de ekonomik başarılarını artırarak topluma ve çevreye önemli katkılar sağlamaktadır. Bu bağlamda çalışmada, bankaların çevresel kurumsal sosyal sorumluluğu, dönüştürücü liderlik uygulamaları ile yeşil performansları arasındaki ilişkiler incelenmiştir. Ayrıca ilişkilerin bankaların rekabet avantajı elde etme süreçlerine olan katkıları da değerlendirilerek, literatüre önemli katkılar sağlanması amaçlanmaktadır.

I.KAVRAMSAL ÇERÇEVE

Araştırma kapsamında; yeşil performans, çevresel kurumsal sosyal sorumluluk ve dönüştürücü liderlik değişkenleri ile ilgili kavramsal çerçeve sunulacaktır.

I.I. Yeşil Performans

Örgütlerin çevreye duyarlı yönetim anlayışı, çevre üzerindeki olumsuz etkilerini ve çevreye verdikleri zararı en aza indirmeyi esas almaktadır. Sürdürülebilirliği ve yaşam kalitesini artırırken, paydaşların refahını yükseltmeyi amaçlayan bu anlayışa göre örgütlerde maliyetler azaltılıp, tasarruflar üst seviyeye çıkartılabilir. Atıkların geri dönüşümü ve enerji tasarrufu bu anlayışa göre örgütler açısından önem arz etmektedir (Tanç ve Cingöz, 2011).

Yeşil performans, bir örgütün eylemlerinin doğal çevre üzerindeki etkisi olarak tanımlanmaktadır (Klassen & Whybark, 1999: 605). Yeşil performans, ürünlerde çevre dostu öğelerin kullanımını, kirliliğin azaltılmasını, karbon emisyonlarının ve atıkların azaltılmasını, enerji tasarrufunda iyileştirmeleri, kaynak verimliliğini ve ekolojik açıdan tehlikeli öğelerin kullanılmaması gerektiğini vurgulayan bir kavramdır (Zhu ve ark., 2010). Bu kavram, örgütlerin olumsuz çevresel etkileri ortadan kaldırmaya yönelik girişimlerinden elde ettikleri yeşil sonuçlarla ilgilidir (Kim ve ark., 2019). Örgütlerde yeşil performans aracılığıyla çalışanların çevresel hedeflere ne derece katılım gösterdikleri ve olası hedefleri yerine getirip getirmediikleri gözlemlenebilir. Yeşil performans, dinamik yetenekler teorisi tarafından desteklenmekte, çevresel stratejilerin uygulanmasından elde edilen örgütlerin çevresel yeteneklerini yansıtmaktadır. Ayrıca, yeşil performans örgütlerin özümleme kapasitelerini de yansıtmakta, çevresel uygulamaları benimseyerek kazandıkları güçlü yönlerini de temsil etmektedir (Teece, 2007). Dolayısıyla yeşil performans aynı zamanda çevresel hususların örgütlerin operasyonel kararlarına entegre edilmesiyle etkilenen süreç ve ürün iyileştirmelerini de açıklamaktadır (Abdul Aziz ve ark., 2018).

Vidyakala (2020), bankaların yeşil performanslarını iyileştirmeye yönelik uygulamalarına dahil ettikleri çeşitli yeşil girişimlerin olduğunu ifade etmektedir. Bu yeşil bankacılık uygulamaları arasında çalışanların çevre eğitimi, enerji verimliliği uygulamaları, yeşil finansman, yeşil projeler ve yeşil politikalar yer almaktadır. Dolayısıyla herhangi bir örgütün yeşil performansının, düşük çevresel emisyonlar, kirlilik kontrolü, atık azaltma ve geri dönüşüm faaliyetlerinin sürekliliği ile ölçülebileceği ifade edilebilir (Lober, 1996). Yeşil performans, bir örgütün çevrenin güvenliği için gerekli önlemleri alması ve çevre düzenlemeleri ile ilgili belirtilen sınırları ihlal etmek yerine bu sınırlara uygun çalışmaların sağlanması ile alakalı yükümlülükleri belirtmektedir (Roscoe ve ark., 2019). Örgütlerin sosyal beklentilerini doğal ortamda karşılamaya ve aşmaya yönelik, düzenleme ve prosedürleri kabul etmelerine yönelik girişimlerini ifade eden yeşil performans, kaynakların ve ürünlerin tüketiminin yanı

sıra süreçlerin çevreyle ilgili etkilerini de yasal gerekliliklere uyacak şekilde dikkate almaktadır (Chen & Wu, 2022). Örgütlerin yeşil performansı, çalışanların sergiledikleri ekolojik davranışlardan etkilenmektedir. Ekolojik davranışlar; malzemenin, enerjinin ve suyun geri dönüştürülmesi ve yeşil projelerin uygulanmasından oluşmaktadır (Perez ve ark., 2023).

Yeşil performans ile örgütler uzun vadeli ve daha verimli çalışmayı, örgütün faaliyetlerinden kaynaklanan çevreye yönelik tehdit ve zararları azaltmayı, hatta bu zararları ortadan kaldırmak için kaynakların etkin kullanımını hedeflemektedirler (Xu ve ark., 2020). Günümüzde bankaların yeşil performanslarını iyileştirmeleri ve raporlamaları bir zorunluluk haline gelmiştir. Dolayısıyla çevreyi iyileştirmeye yönelik hedeflerine ulaşmak aynı zamanda çevreyle ilgili olayların en aza indirilmesine de yardımcı olacak ve bu da bankaların yeşil imajını iyileştirecektir. Uzun vadeli rekabet avantajı elde etmek için bankaların çevresel kurumsal sosyal sorumluluk bilinciyle yeşil performanslarını arttırmaları ve yeşil imajlarını geliştirmeleri zorunlu hale gelmiştir. Örgütlerde yeşil performans ve yeşil hedefler göstermek, yeşil göstergeler oluşturmak, çalışanların yeşil sonuçlarını değerlendirmek ve bunları kullanmak üzere dört unsurdan oluşmaktadır. Bankalarda performans değerlendirme sistemine yeşil performans kriterlerinin dahil edilmesi, çalışanları örgütün yeşil kurallarına ve düzenlemelerine uyma konusunda motive edecektir. Etkili bir yeşil performans değerlendirme sistemi ile hem çalışanlara çevre ile ilgili faydalı bilgiler sunulacak hem de örgütün olumlu çevresel sonuçlar elde etmesi için fırsat elde edilecektir (Kesen & Öselmiş, 2021). Bankalarda yeşil performansın artırılması, hem çevresel etkiyi azaltıp doğal kaynakları korumaya yardımcı olmakta hem de ekonomik ve sosyal açıdan sürdürülebilirlik sağlamaya yönelik bir çaba olarak değerlendirilmektedir.

I.II. Çevresel Kurumsal Sosyal Sorumluluk

Sosyal sorumluluk kavramı, örgütlerin ekonomik ve yasal koşullara, iş ahlakına, örgüt içerisindeki ve dışındaki kişi ve kurumların taleplerine uygun çalışma stratejisi ve politikası gütmesi, insanları memnun etmesi ile ilgilidir (Akgöz ve Engin, 2018). Kurumsal sosyal sorumluluk, örgütün yasal gerekliliklerin ötesindeki çıkarları ve sosyal çıkarları olarak tanımlanmaktadır. Bu çerçevede kurumsal sosyal sorumluluk; birçok çalışan dostu, çevre dostu ve yatırımcı dostu davranışlar da dahil olmak üzere, sosyal refahı teşvik etmek için örgütlerin gerçekleştirdiği eylemleri ifade etmektedir (McWilliams & Siegel, 2001). Kurumsal sosyal sorumluluğun asıl amacı örgütlerin paydaşlarına yönelik tutumlarını ortaya çıkartmaktır. Örgütlerin paydaşlarına, yatırımcılarına, topluma ve çalışanlarına yönelik tutum ve stratejilerini kabul edilebilir ve popüler bir çerçevede ele almaktadır (Değirmenci ve Aytekin, 2021). Kurumsal sosyal sorumluluk, örgütlerin ekonomik başarıları hedeflerken, faaliyetlerinin çevre, toplum ve çalışanlar üzerindeki etkilerini yönetmekte, tüm paydaşların meşru taleplerine karşılık vermektedir (Çetin vd., 2019). Kurumsal sosyal sorumluluk çevresel değerlendirme, paydaş teorisi ve sosyal sorun yönetimi olmak üzere üç aşamadan oluşmaktadır. Çevresel değerlendirme, örgütlerin ekonomik, sosyal ve çevresel problemlerinin belirlenip, tanımlanmasını sağlamaktadır. Paydaş teorisi, örgütün doğla çevresine karşı sorumlu olduğunu ifade etmekte, paydaşların ilgi alanlarının dikkate alınması gerektiğini ve her değerinde paydaşların katkılarının olduğunu belirtmektedir. Sosyal sorun yönetimi, belirli sosyal sorunların tespiti ve çözümleri olarak ifade edilmektedir (Çetin vd., 2019). Günümüzde; çevreci politikalar da kurumsal sosyal sorumluluğun yanında yer alan bir kavram haline gelmiştir (Lantos, 2001). Örgütler, çevre konularını kurumsal sosyal sorumluluk girişimlerine dahil etmenin getirdiği stratejik avantajların giderek daha fazla farkına varmaktadır (Alam, 2021). Çevrenin korunması, kurumsal sosyal sorumluluğun yapı taşlarından biri olarak görülmektedir. Bu alan, çevre dengesinin korunması ve doğal süreçlerin sürdürülebilirliğinin benzersiz bir sosyo-ekonomik değer yaratması ile de ilişkilidir (Misztal & Jasiulewicz-Kaczmarek, 2014).

Çevresel kurumsal sosyal sorumluluk, örgütlerin çevresel etkilerini azaltmak ve sürdürülebilirlik ilkelerine uygun şekilde faaliyet göstermek için aldıkları sorumlulukları ifade etmektedir. Bununla birlikte çevresel kurumsal sosyal sorumluluk; çevresel kirliliğin önlenmesi, enerji ve doğal kaynakların verimli kullanımı, atık yönetimi, yenilenebilir enerji kaynaklarının kullanımı, biyolojik çeşitliliğin korunması ve çevre dostu ürünlerin geliştirilmesi gibi faaliyetleri içermektedir (Wolniak ve ark., 2021). Çevresel kurumsal sosyal sorumluluk, örgütlerin yalnızca ekonomik kazanç peşinde koşmak yerine

çevreye olan etkilerini minimize etmeyi ve topluma olumlu katkılarda bulunmayı amaçladığını göstermektedir. Bu yaklaşım, uzun vadede örgütlerin sürdürülebilirliğini artırabilir, marka itibarını güçlendirebilir ve yasal düzenlemelere uyum sağlamalarına yardımcı olabilir (Duong, 2024). Çevresel kurumsal sosyal sorumluluk kavramı, kurumsal yaşam döngüsü teorisi ile ilişkilendirilmektedir. Ayrıca doğumdan ölüme kadar yaşam döngüsü boyunca firmaların yaşa ek olarak büyüklük, karlılık, çevreyi koruma istekliliği ve iş stratejisi açısından da önemli ölçüde farklılık gösterdiğini ileri sürmektedir (Xing & Lee, 2024). Örgütlerin üstlendiği çevresel sosyal sorumluluk düzeyi; gelişim pozisyonları, kurumsal çevre ve kaynak donanımları kapsamlı bir şekilde değerlendirildikten sonra alınan önemli bir karardır (Miller & Friesen, 1983). Kurumsal sosyal sorumluluk faaliyetlerinin en karşıt görüşlerinden olan hissedar teorisinin öncülerinden Friedman, örgütler için riskli olabileceğini ileri sürmektedir (Türkel, 2013). Hissedar teorisi, genellikle işletmelerin amacının sadece hissedarlarının çıkarlarını koruyan finansal kararlar almak olduğunu varsaymaktadır. Çevresel kurumsal sosyal sorumluluk uygulamalarının yaygınlığı, bir yandan toplumun (tüketicilerin) bu uygulamaların önemini değerlendirme yeteneği ve sorumlu iş ürünlerine öncelik verme eğilimi, diğer yandan da iş liderlerinin çevreyi korumaya yönelik içsel motivasyonu ile açıklanmaktadır. Toplum sürekli ilerlediğinden, çevresel kurumsal sosyal sorumluluğun gelişim süreci doğrusal olarak kabul edilir ve yükselen bir eğilim olarak tanımlanmaktadır (Madaleno ve ark., 2022, Yang ve ark., 2022, Yu ve ark., 2022).

Bankalarda çevresel kurumsal sosyal sorumluluk uygulamaları, finans sektörünün çevresel ve sosyal etkilerini azaltmak, sürdürülebilir kalkınmayı desteklemek ve toplumun genel refahına katkıda bulunmak için aldığı sorumlulukları içermektedir. Bankalar bu sorumlulukları çevresel, sosyal ve kurumsal olmak üzere üç yolla yerine getirmektedirler (Neizert & Petras, 2022). Çevresel sorumluluk ile bankalar çevre dostu projelere ve yenilenebilir enerji kaynaklarına yatırım yaparak, çevresel sürdürülebilirliği desteklemektedirler. Banka şubelerinde ve genel merkezlerinde enerji verimliliği uygulamaları, geri dönüşüm programları ve yeşil bina sertifikasyonları gibi önlemlerle karbon ayak izleri azaltılmaktadır (Achua, 2008). Kredilendirme süreçlerinde, finanse edilen projelerin çevresel etkilerini değerlendiren bankalar, yüksek risk taşıyan projelerden kaçınılmaktadırlar. Kurumsal sorumluluk ile bankalar, yolsuzlukla mücadele, şeffaflık ve hesap verilebilirlik prensiplerine uygun olarak çalıştıklarını belirtmektedirler (Ellili & Nobanee, 2023). Ayrıca çalışanlarının sağlığını ve güvenliğini koruma, eşit fırsatlar sunma, profesyonel gelişimlerini destekleme konularında da politikalar geliştirmektedirler. Müşterilerinin memnuniyetine önem veren bankalar; müşteri gizliliğini koruyarak, adil hizmet sunarak ve müşteri şikayetlerini etkili bir şekilde ele alarak bu konularda da titiz davrandıklarını iddia etmektedirler. Sosyal sorumluluk ile bankalar, eğitim, sağlık, kültür, sanat gibi alanlarda topluma katkı sağlayan projeleri destekleyerek, toplumsal yatırımlar yaptıklarını belirtmektedirler (Huang ve ark., 2023). Bankalar dezavantajlı grupların finansal hizmetlere erişimini artırmak için çeşitli programlar ve ürünler geliştirmektedirler. Ayrıca çalışanların gönüllülük faaliyetlerine katılmalarını teşvik ederek, topluma katkı sağlayan sivil toplum kuruluşlarına maddi destek sağlamaktadırlar. Bankalar, kurumsal sosyal sorumluluk stratejilerini genellikle yıllık raporlarında ve sürdürülebilirlik raporlarında ayrıntılı bir şekilde açıklamaktadırlar. Bu raporlar, bankaların çevresel ve sosyal performanslarını, aldıkları önlemleri ve geleceğe yönelik hedeflerini içermektedir. Böylece hem paydaşlarına hem de kamuoyuna hesap verilebilirliklerini göstermektedirler (Zhou ve ark., 2021).

I.III. Dönüşümcü Liderlik

Dönüşümcü liderlik, çalışanların moralini ve motivasyonunu arttıran bir liderlik tarzıdır. Burns (1978) dönüşümcü liderliği, liderin ve takipçilerinin birbirlerinin ahlaki ve motivasyonel düzeylerini arttırdıkları bir süreç olarak tanımlamaktadır. Bu liderlik tarzı, liderin takipçilerine ilham vermesi ve onları ortak bir hedefe yönlendirmesi üzerine odaklanmaktadır. Burns'e göre, dönüşümcü liderlik üstün liderlik türüdür. Burns (1978) dönüşümcü liderin, Maslow'un ihtiyaçlar hiyerarşisinde en üstte bulunan; "kendini gerçekleştirme"nin bile üstünde yer aldığını belirtmektedir. Hatta dönüşümcü liderlerin kendisini izleyenleri de Maslow'un ihtiyaçları hiyerarşisinin üst boyutlarına ulaştırdığını ve bu yüzden de Maslow'un bu kuramının daha da ileri seviyelere götürülüp geliştirilmesi gerektiğini ifade etmektedir. Bass (1985) ise dönüşümcü liderliği; liderin takipçilerinin değerlerini, inançlarını ve davranışlarını dönüştürerek, onların daha yüksek düzeyde performans göstermelerini sağlama süreci

olarak tanımlanmaktadır. Bass & Avolio (1994) dönüşümcü liderlerin etkileyici iletişim kabiliyetleri sayesinde çalışanlarının motivasyonunu ve performansını artırarak, örgütsel değişimi teşvik ettiklerini ifade etmektedirler. Tichy & Devanna (1986) süreçlere meydan okuyan, öncülük eden, çalışanlarını hareketlendirerek, örgütün daha inovatif, uyumlu ve rekabetçi hale gelmesine katkı sunan bireyleri dönüşümcü liderler olarak tanımlanmaktadır. Toplumların mimarı olarak tanımlanan dönüşümcü liderler, örgütlerde farkındalığı arttırmakta ve çalışanların aidiyet duygularının yükselmesi için imkân tanımaktadırlar. Dönüşümcü liderlerin asıl hedefi sürekli değişen koşulları devam ettirilebilir hale getirmektir. Bu aşamada dönüşümcü liderler, çalışanların kendilerini çalıştıkları örgütün bir parçası gibi hissetmelerini sağlamaktır. Disiplinli, donanımlı ve atılgan yapıdaki dönüşümcü liderler, yüksek hedeflerle ve kendilerine duydukları güvenle güdülenmişlerdir (Polat vd., 2024). Dönüşümcü liderlik kavramı dört başlık altında ele alınmaktadır. Bunlar karizma, liderlerin çalışanlarını destekleyerek güdülemesi olarak bilinen ilham verici motivasyon, problemler karşısında keşfedilmemiş yöntemler bulmayı destekleyen entelektüel uyum ve çalışanlarının başarıyı yakalayabilmesi için onları destekleyen bireysel destektir (Erkuş ve Günlü, 2008).

Liderlerin çalışanlarıyla güçlü ilişkiler kurarak, onların yeteneklerini geliştirmelerini ve kendi potansiyellerini gerçekleştirmeleri konusunda teşvik eden dönüşümcü liderler; vizyoner, ilham verici, bireysel destek sağlayan ve yenilikçi düşünen bireylerdir. Dönüşümcü liderler, vizyonlarını ve misyonlarını açıkça ifade ederek, çalışanlarını motive ederler ve onlara ilham verirler (Belias & Koustelios, 2014). Çalışanlarını yaratıcı ve yenilikçi düşünmeye teşvik eden dönüşümcü liderler, sorunlara yeni yaklaşımlar getirilmesi ve farklı bakış açıları geliştirilmesi için onlara fırsat tanırırlar. Dönüşümcü liderler, her çalışanın ihtiyacı ve yeteneklerini dikkate alarak çalışanlarına kişisel destek sağlamaktadır. Çalışanlarının gelişimi için mentorluk ve koçluk yapan dönüşümcü liderler, yüksek etik standartlara ve güçlü değerlere sahip olarak onların güvenini ve saygısını kazanırlar. Dolayısıyla çalışanları için zaman içerisinde rol model olurlar (Mozammel & Haan, 2016). Örgütlerde değişim süreçlerinde ve yenilikçi projelerde ön planda olan dönüşümcü liderler, çalışanların farkındalığının artması ve aidiyet duygularının yükselmesine olanak tanımaktadırlar (Harrison, 2011).

Dönüşümcü liderler, örgütün çıkarlarını teşvik etmek için takipçilerinin yaratıcılıklarını ve kendini gerçekleştirme düzeylerini artırmalarına yardımcı olmaktadır. Dönüşümcü bir lider, tüm organizasyonda değişimi teşvik eder ve hem yöneticiler hem de personel için bir bakış açısı yaratır. (Arabian ve ark., 2014). Dönüşümcü liderlik, özgürlük, dürüstlük, barış ve eşitlik gibi daha yüksek ideal ve değerlere hitap ederek takipçilerinin bilincini arttırmakta ve yeni fikirleri vurgulayarak örgüt kültürünü dönüştürmektedirler (Sarros & Santora, 1995). Dönüşümcü liderliğin temelinde çalışanların beklentilerinin ötesinde bir performansla motive edilmeleri yer almaktadır. Böyle bir sonuca ulaşılması liderin dönüşüm sağladığını ifade etmektedir. Bu durum gerçekleşirken çalışanlar liderlerine güven ve saygı duydukları için beklenenin ötesinde bir performans göstermektedirler. Çalışanlar görevlerini yerine getirirken ödüllendirilecekleri beklentisinden ziyade değerleriyle olan uyumlarını ön planda tutmaktadırlar (Fırat ve Yeşil, 2020). Örgütlerde ortak değerleri oluşturan dönüşümcü liderler, çalışanları kendilerinin liderleri olması yönünde teşvik etmekte ve güven ortamı ile görevleri tamamlamayı amaçlamaktadırlar. Çevresindekilere örnek olmayı hedefleyen dönüşümcü liderler, eşitlik, özgürlük, barış gibi üstün değerler ile liderlik vazifelerini gerçekleştirmektedirler. Korku, baskı, aşırı rekabet ve kıskançlık gibi duygulardan uzak durmaktadırlar (Dinç, 2020).

Bankalardaki dönüşümcü liderler, uzun vadeli vizyonu ve stratejik hedefleri belirleyen, bu vizyonu tüm çalışanlara etkili bir şekilde ileterek, onların hedefe yönelik çalışmalarını sağlayan yapıya sahiptirler. Ayrıca bu liderler, banka içi değişim sürecini yönetip, çalışanların bu sürece uyum sağlamalarına destek olmakta ve karşılaşılan zorlukları proaktif bir şekilde ele alıp, çözüme kavuşturmaktadırlar (Pillai & Arumugan, 2023). Dönüşümcü liderler, bankanın ürün ve hizmetlerinde sürekli iyileştirme yenilik yapma kültürünü desteklemektedirler. Bu nedenle liderler, çalışanlara eğitim imkanları sunmakta, pozitif bir çalışma ortamı yaratarak, çalışanlarının kendilerini değerli hissetmelerini sağlamaktadır (Sidani & Harb, 2023). Çalışanlarıyla açık ve etkili iletişim kanalları oluşturarak, bilgi akışını sağlayan liderler, onların geri bildirimlerini dinleyerek, değerlendirirler. Çalışanlarının performansı izleyerek, değerlendirip, geri bildirimlere bulunan dönüşümcü liderler, performans hedefleri oluşturarak, bu hedeflere ulaşılması için gerekli desteği sağlarlar. Bu görevler, dönüşümcü liderlerin bankalarda hem çalışanların bireysel gelişimini hem de bankanın genel başarısını

artırmak amacıyla yerine getirdikleri sorumlulukları kapsamaktadır (Anwar ve ark., 2023). Dönüşümcü liderler, finans sektörü için büyük önem taşımaktadırlar. Değişime öncülük ederek, bankaların dinamik, rekabetçi ve müşteri odaklı olmasını sağlayan liderler, mevcut durumu iyileştirmekle birlikte, gelecekteki başarılarını da garanti altına almaktadır (Riaz ve ark., 2011).

II. LİTERATÜR TARAMASI VE ARAŞTIRMANIN HİPOTEZLERİ

II.I. Çevresel Kurumsal Sosyal Sorumluluk ve Yeşil Performans İlişkisi

Çevresel kurumsal sosyal sorumluluk ve yeşil performans ilişkisi bankacılık sektöründe giderek önem kazanmaktadır. Bu ilişki, çevresel sürdürülebilirlik uygulamalarının bankaların performansı ve toplum üzerindeki etkileri açısından nasıl değer yarattığını incelemektedir. Bankaların sürdürülebilirlik hedeflerine ulaşmalarında kritik rol oynayan çevresel kurumsal sosyal sorumluluk ve yeşil performans arasındaki güçlü ilişki, operasyonel verimliliği artırmakta hem de toplum ve çevre üzerinde olumlu etkiler yaratmaktadır. Dolayısıyla bu durum uzun vadeli rekabet avantajı ve sürdürülebilir büyüme için önemli bir faktördür. Literatürde yeşil performans değişkeni çevre performansı başlığı ile de ele alınmaktadır. Çevresel kurumsal sosyal sorumluluk, yeşil performans ve çevre performansı ilişkisini ele alan araştırma örnekleri aşağıda sunulmuştur;

Literatürde yeşil performans kavramı sürdürülebilirlik performansı ve çevre performansı olarak da yer almaktadır. Chuang & Huang (2016) çalışmasında Tayvan'da farklı firmalarda çalışan 1000 imalat sektörü çalışanı ile çevresel kurumsal sosyal sorumluluk, çevre performansı, ticari rekabet gücü ve yeşil bilgi teknolojileri sermayesi ilişkisini inceleyen bir araştırma hazırlamışlardır. Yapılan analizlerin sonucunda, çevresel kurumsal sosyal sorumluluk çevre performansı ve ticari rekabet gücü üzerindeki etkisinde yeşil bilgi teknolojileri sermayesinin aracılık etkisinin olduğu belirlenmiştir. Chang ve arkadaşları (2020) çevre performansı, yeşil paylaşılan vizyon, yeşil ürün geliştirme performansı ve çevresel kurumsal sosyal sorumluluk ilişkisini incelemiş, yeşil paylaşılan vizyonun ve çevresel kurumsal sosyal sorumluluğun, çevre performansı ve yeşil ürün geliştirme performansı üzerinde anlamlı etkilerinin olduğu sonucuna ulaşmıştır. Bhat ve arkadaşları (2024) Delhi'de önde gelen 10 sanayi kuruluşunun 500 çalışanıyla kurumsal sosyal sorumluluk, çevre performansı, yeşil strateji, inovasyon ilişkisini ele alan bir çalışma hazırlamışlardır. Yapılan analizlerin sonucunda, kurumsal sosyal sorumluluğun çevre performansı üzerindeki etkisinde yeşil strateji ve inovasyonun aracılık rollerinin olduğu tespit edilmiştir.

Çevresel kurumsal sosyal sorumluluk ve yeşil performans ilişkisi literatürde sinyal teorisi ve paydaş teorisi ile açıklanmaktadır. Sinyal teorisi bir örgüt hakkındaki bilgileri, örgütün çalışma koşullarına ve profiline ilişkin bir "sinyal" olarak yorumlamakta ve o örgütün bir parçası olmanın nasıl bir şey olacağına izin sürmenin öneminden bahsetmektedir. Örgüt hakkındaki bilgiler, insanların örgüt ve çevresi hakkında fikir sahibi olmalarına yardımcı olmaktadır. Örgütler çevresel kurumsal sosyal sorumluluk bilinci ile çevreye önem verdiklerinin sinyalini verirler ve bireyler bu sinyali sanki örgütün çevresel kaygıları varmış gibi yorumlayabilirler. Ayrıca bu sinyal örgütlere doğru yeteneklerin çekilmesine de imkân tanır (Umair ve ark., 2023). Çevresel kurumsal sosyal sorumluluk kavramının ilişkilendirildiği bir diğer teori, paydaş teorisidir. Paydaş Teorisi, işletmenin çevresindeki değişiklikleri takip etmesi ve işletmenin amaçlarına ulaşabilmesi için çevreyle iyi ilişkiler kurması gerekliliğini öne sürmekte ve toplumsal sorumluluk ilkelerine yoğunlaşmaktadır. Buna göre işletmenin paydaşlarına finansal getiri sağlamak adına var olduğunu kabul etmenin yanında, diğer paydaşlarının ihtiyaçlarının ve isteklerinin de dikkate alınmasının gerekliliğinin altını çizmektedir (Jurgens ve ark., 2010: 770).

Yapılan literatür taraması ve sinyal teorisi ışığında oluşturulan araştırmanın birinci aracılık hipotezi aşağıda sunulmuştur;

H₁: Çevresel kurumsal sosyal sorumluluğun yeşil performans üzerinde pozitif yönlü ve anlamlı etkisi vardır.

II.II. Çevresel Kurumsal Sosyal Sorumluluk ve Dönüşümcü Liderlik İlişkisi

Bankaların sürdürülebilirlik ile ilgili hedeflerine ulaşabilmeleri için n çevresel kurumsal sosyal sorumluluk ve dönüşümcü liderlik ilişkisi önem arz etmektedir. Dönüşümcü liderler, vizyonları, motivasyon kabiliyetleri, inovasyon teşvikleri ve bireysel ilgi gösterme becerileriyle çalıştıkları örgütün çevresel kurumsal sosyal sorumluluk bilincinin arttırmakta, çevresel performansa olumlu katkılar sunmaktadır. Bu katkı hem bankaların itibarı hem de uzun vadeli başarısı için önemli bir faktördür. Literatürde çevresel kurumsal sosyal sorumluluk ve dönüşümcü liderlik ilişkisini ele alan araştırma örnekleri aşağıda sunulmuştur;

Hussain ve arkadaşları (2022) Pakistan’da imalat sektörü üzerine çalışan 10 büyük firmanın 226 personeliyle gerçekleştirdikleri araştırmada çevresel kurumsal sosyal sorumluluk ve dönüşümcü liderlik arasında pozitif yönlü ve anlamlı bir ilişki olduğu sonucuna ulaşmışlardır. Khan ve arkadaşları (2018) Fransa’da bulunan bir firmanın 396 çalışanıyla hazırladıkları araştırmada kurumsal sosyal sorumluluk, dönüşümcü liderlik, örgütsel inovasyon ve örgütsel performans ilişkisini incelemişlerdir. Yapılan analizlerin neticesinde; kurumsal sosyal sorumluluğun dönüşümcü liderlik ile pozitif yönlü ve anlamlı ilişkisinin olduğu belirlenirken, kurumsal sosyal sorumluluk bilincin sahip firmanın, örgütsel inovasyona açık olduğu ve bu durumun örgütsel performansı arttırdığı sonucuna ulaşılmıştır. Taamneh ve arkadaşları (2024) Ürdün’de bulunan üniversitelerin insan kaynakları departmanlarında çalışan 376 personelle yeşil insan kaynakları yönetimi, kurumsal sosyal sorumluluk, dönüşümcü liderlik ilişkisini ele alan bir çalışma hazırlamışlardır. Yapılan analizlerin sonucunda, yeşil insan kaynakları yönetiminin ve dönüşümcü liderliğin kurumsal sosyal sorumluluk üzerinde pozitif yönlü ve anlamlı etkilerinin olduğu belirlenmiştir. Tosun ve arkadaşları (2022) Kuzey Kıbrıs’ta bulunan dört büyük şehirde yer alan restoranlarda çalışan 292 personelle dönüşümcü liderlik, yeşil performans ve kurumsal sosyal sorumluluk ilişkisini ele almışlardır. Araştırma kapsamında yapılan analizlerin sonucunda, dönüşümcü liderliğin yeşil performans üzerindeki etkisinde kurumsal sosyal sorumluluğun aracılık rolünün olduğu belirlenmiştir. Moin ve arkadaşları (2024) dönüşümcü liderlik, kurumsal sosyal sorumluluk ve görev performansı ilişkisini ele aldığı araştırmasında dönüşümcü liderliğin örgütlerde kurumsal sosyal sorumluluk bilincini ve görev performansını arttırdığı sonucuna ulaşmışlardır. Jneswar & Ranjit (2020) Hindistan’da imalat sektöründe çalışan 306 kişiyle hazırladıkları araştırmada dönüşümcü liderlik, iş performansı ve kurumsal sosyal sorumluluk ilişkisini ele almışlardır. Yapılan analizlerin sonucunda, dönüşümcü liderliğin iş performansı üzerindeki etkisinde kurumsal sosyal sorumluluğun aracılık rolünün olduğu belirlenmiştir.

Literatürde çevresel kurumsal sosyal sorumluluk ile dönüşümcü liderlik ilişkisi kaynak temelli yaklaşım teorisi ile açıklanmaktadır. Kaynak temelli yaklaşım teorisi bir örgütün rekabet avantajını sürdürülebilir kılma ve liderlik vasıtasıyla kaynakları etkin bir şekilde yönetme yollarına dayanmaktadır. Yapılan literatür taraması ve kaynak temelli yaklaşım teorisi ışığında oluşturulan araştırmanın hipotezi aşağıda sunulmuştur;

H₂: Çevresel kurumsal sosyal sorumluluğun dönüşümcü liderlik üzerinde pozitif yönlü ve anlamlı etkisi vardır.

II.III. Dönüşümcü Liderlik ve Yeşil Performans İlişkisi

Dönüşümcü liderlik ve yeşil performans arasındaki ilişki, bankacılık sektöründe sürdürülebilirlik ve çevresel kurumsal sosyal sorumluluk çerçevesinde oldukça önemlidir. Yeşil performans ile bankalar, çevresel etkileri hem en aza indirmeyi hem de sürdürülebilirlik ile ilgili hedeflerine başarı ile ulaşmayı arzu etmektedirler. Dönüşümcü liderler bankaların stratejik planlarına çevresel hedefleri dahil ederek, yeşil projelere çalışanların katılımını sağlayarak, entelektüel uyarım yoluyla çevresel sürdürülebilirlik konularında yenilikçi çözümlerin üretilmesi için çalışanları teşvik ederek yeşil performansı arttırabilirler. Dolayısıyla dönüşümcü liderler hem çalışanların çevresel sorumluluklarını benimsemelerine yardımcı olmakta hem de yeşil performansın kurumsal bir öncelik haline gelmesine katkı sunmaktadır. Literatürde yeşil performans değişkeni çevre performansı başlığı ile de yer almaktadır. Dönüşümcü liderliğin yeşil performans üzerindeki etkisini inceleyen araştırma örnekleri aşağıda sunulmuştur.

Nguyen ve arkadaşları (2024) ise Vietnam'da imalat sektörü firmalarında çalışan 168 yönetici ile çevresel kurumsal sosyal sorumluluk, çevre performansı, yeşil insan kaynakları yönetimi ve dönüşümcü liderlik ilişkisini inceleyen bir çalışma hazırlamışlardır. Yapılan analizlerin sonucunda, çevresel kurumsal sosyal sorumluluğun çevre performansı üzerindeki etkisinde yeşil insan kaynakları yönetimi ve dönüşümcü liderliğin aracılık rollerinin olduğu belirlenmiştir. Chen ve arkadaşları (2014) Tayvan'da bulunan bir elektronik firmasının çalışanlarıyla dönüşümcü liderlik, yeşil performans, yeşil farkındalık ve yeşil öz yeterlilik algısı ilişkisini inceleyen bir araştırma hazırlamışlardır. Yapılan analizlerin neticesinde, dönüşümcü liderliğin yeşil performans üzerindeki etkisinde yeşil farkındalık ve yeşil öz yeterlilik algısının aracılık rolünün olduğu belirlenmiştir. Singh ve arkadaşları (2020) yeşil inovasyon, çevre performansı, dönüşümcü liderlik ve yeşil insan kaynakları ilişkisini ele almışlardır. Yapılan analizlerle yeşil inovasyon, dönüşümcü liderlik, yeşil insan kaynakları yönetiminin çevre performansı üzerinde pozitif yönlü ve anlamlı etkilerinin olduğu belirlenmiştir. Sobaih ve arkadaşları (2022) Sudi Arabistan'da bulunan yemek firmalarında çalışan 1050 personelle dönüşümcü liderlik, çevre performansı, yeşil davranış ilişkisini ele almış, dönüşümcü liderliğin hem yeşil davranışı hem de çevre performansını arttırdığı sonucuna ulaşmışlardır.

Bankalarda yöneticilerin çalışanlarıyla bilgi paylaşımı yoluyla iletişim kurmaları, örgütsel performansın artırılması açısından çok önemlidir. Literatürde dönüşümcü liderlik ve yeşil performans ilişkisi lider-üye etkileşimi teorisi ile açıklanmaktadır. Bu teori lider ile çalışan arasındaki ilişkinin kalitesine odaklanmakta, liderin çalışanlarıyla geliştirdiği bireysel ilişkilerin örgütün etkinliği, başarısı ve performansı üzerinde önemli etkisini olduğunu savunmaktadır (Mulligan ve ark., 2021). Yapılan literatür taraması ve lider-üye etkileşimi teorisi ışığında geliştirilen araştırmanın hipotezi aşağıda sunulmuştur;

H₃: Dönüşümcü liderliğin yeşil performans üzerinde pozitif yönlü ve anlamlı etkisi vardır.

II.IV. Çevresel Kurumsal Sosyal Sorumluluk, Yeşil Performans ve Dönüşümcü Liderlik İlişkisi

Bankalarda çevresel kurumsal sosyal sorumluluk, yeşil performans ve dönüşümcü liderlik ilişkisi, sürdürülebilir bankacılık uygulamalarını ve çevreye duyarlı politikaların benimsenmesini desteklemek üzerine kuruludur. Bu ilişki, bankaların hem çevresel sürdürülebilirlik hedeflerine ulaşmasına yardımcı olmakta hem de toplumsal sorumluluklara ulaşmak için önemli bir adım olarak görülmektedir. Dönüşümcü liderlerin, bu süreci yönlendiren ve başarıya ulaştıran önemli aktörler olduğu ifade edilebilir. Çevresel kurumsal sosyal sorumluluk, yeşil performans ve dönüşümcü liderlik ilişkisini ele alan araştırma örnekleri aşağıda sunulmuştur;

Niazi ve arkadaşları (2023) 310 özel banka çalışanıyla hazırladıkları çalışmada çevresel kurumsal sosyal sorumluluk, yeşil dönüşümcü liderlik, çevre performansı, yeşil insan kaynakları yönetimi, yeşil inovasyon ilişkisini incelemişlerdir. Yapılan analizlerin neticesinde, yeşil insan kaynakları yönetimi ve yeşil inovasyonun çevre performansı üzerindeki etkisinde yeşil dönüşümcü liderliğin ve çevresel kurumsal sosyal sorumluluğun aracılık etkisinin olduğu belirlenmiştir. Umair ve arkadaşları (2023) çalışmasında çevresel kurumsal sosyal sorumluluk, yeşil performans ve dönüşümcü liderlik ilişkisini incelemiş, çevresel kurumsal sosyal sorumluluğun hâkim olduğu örgütlerde ve dönüşümcü liderlerin etkisiyle örgütün yeşil performansının arttığı sonucuna ulaşmışlardır.

Çevresel kurumsal sosyal sorumluluk, dönüşümcü liderlik ve yeşil performans ilişkisi literatürde paydaş teorisi ile açıklanmaktadır. Bu teoriye göre, örgütlerin başarısı tüm paydaşlara bağlıdır. Ayrıca örgütün yalnızca kar elde etmeyi değil, aynı zamanda çeşitli paydaş gruplarının ihtiyaçlarını ve çıkarlarını da dikkate alması gerektiğini savunmaktadır. Kurumsal sosyal sorumluluk stratejileri, paydaşların beklentilerini dikkate alarak, şekillendirmektedir. Dolayısıyla paydaş teorisi bankaların daha kapsayıcı, etik ve sorumlu şekilde faaliyet göstermeleri gerektiğini savunmaktadır. Yapılan literatür taraması ve paydaş teorisi ışığında oluşturulan araştırmanın aracılık hipotezi aşağıda sunulmuştur;

H₄: Çevresel kurumsal sosyal sorumluluğun yeşil performans üzerindeki etkisinde dönüşümcü liderliğin kısmi aracılık etkisi bulunmaktadır.

III. BULGULAR

Çalışmada, çevresel kurumsal sosyal sorumluluğun yeşil performans üzerinde dönüşümcü liderliğin aracılık etkisi değerlendirilmiştir. Çalışmanın evrenini, Balıkesir ilinde ve ilçelerinde çalışan 1835 banka çalışanı oluşturmaktadır. Bandırma ilçesinde ve Balıkesir il merkezinde çalışan 717 banka çalışanı çalışmanın örneklemini oluşturmaktadır. Bu çalışmada basit tesadüfi örnekleme yöntemi kullanılarak anket çalışması yapılmıştır ve bu anket çalışmasının uygulanması için ilgili üniversitenin etik kurulunda onay alınmıştır. Çalışma, 15 Nisan-15 Mayıs 2024 tarihleri arasında online anket yöntemi ile uygulanmıştır. Çalışmanın verilerinin analizinin gerçekleştirilmesi için SPSS ve Smart PLS programlarından yararlanılmıştır. Çalışmada kullanılan çevresel kurumsal sosyal sorumluluğu değerlendirmek için De Roeck & Farooq (2018) tarafından geliştirilen dört maddelik bir ölçek kullanılmıştır. Yeşil performansı değerlendirmek için Pham ve arkadaşları (2020) tarafından geliştirilen, üç maddelik bir ölçekten yararlanılmıştır. Dönüşümcü liderlik ise Lin ve arkadaşları tarafından (2016) geliştirilen dokuz maddelik bir ölçekten kullanılmıştır.

Tablo 1. Çalışmaya Katılanların Demografik Bilgileri

Değişkenler	Alt Gruplar	Frekans	Yüzde (%)
Cinsiyet	Kadın	380	53,0
	Erkek	337	47,0
Medeni Durum	Bekar	301	42,0
	Evli	416	58,0
Yaş	18-25 yaş arası	49	6,8
	26-33 yaş arası	107	14,9
	34-41 yaş arası	235	32,8
	42-49 yaş arası	232	32,4
	50 ve üzeri	94	13,1
Eğitim Durumu	Lise	19	2,6
	Ön Lisans	28	3,9
	Lisans	603	84,1
	Lisansüstü	67	9,3
Gelir Durumu	0-17.000₺	28	3,9
	17.001-30.000₺	76	10,6
	30.001-43.000₺	199	27,8
	43.001-56.000₺	326	45,5
	56.001₺ ve üzeri	88	12,3
	Toplam	717	100

Çalışmaya katılan banka çalışanlarının; %53'ünün kadın ve %47'sinin erkek olduğu; çalışanların %32,8'inin 34-41 yaş arasında olduğu, %84,1'inin lisans mezunu, %58'inin evli olduğu, %45,5'inin 43.001-56.000TL aylık gelirin olduğu belirlenmiştir.

Tablo 2. Ölçeklerin Güvenilirlik Katsayıları

Ölçek	Madde	Cronbach's Alpha
Çevresel Kurumsal Sosyal Sorumluluk	4	0,927
Dönüşümcü Liderlik	9	0,964
Yeşil Performans	3	0,917

Çalışmadaki ölçeklerin Cronbach's alpha değerlerinin 0,70 ve üzerinde olduğu için güvenilir oldukları belirlenmiştir (Sharma, 2016: 273).

Tablo 3. Ölçeklerin Tanımlayıcı İstatistikleri ve Normallik Testi

Ölçek	Ortalama	Standart Sapma	Minimum	Maksimum	Çarpıklık	Basıklık
ÇKSS	4,07	,979	1,00	5,00	-1,401	1,187
DL	4,17	,915	1,00	5,00	-1,699	2,320
YP	4,31	,982	1,00	5,00	-1,721	2,111

Tablo 3'deki ÇKSS: çevresel kurumsal sosyal sorumluluğu, DL: dönüşümcü liderlik, YP: yeşil performansı ifade etmektedir. Bazı araştırmacılar basıklık ve çarpıklık değerlerinin kendi standart hatasına bölünmesi ile elde edilen değer, 3,2'nin altında kaldığında verilerin normal dağılım gösterdiğini varsaymaktadır (Hair ve ark., 2010). Normallik testine göre tabloda yer alan çarpıklık ve basıklık değerlerinin normal dağılım gösterdiği tespit edilmiştir.

Çalışmada, banka çalışanlarının çevresel kurumsal sosyal sorumluluk algısının yeşil performansı üzerindeki etkisinde dönüşümcü liderliğin aracılık etkisi incelenmiştir ve aşağıda çalışmanın 1. düzey çok faktörlü modeli gösterilmektedir.

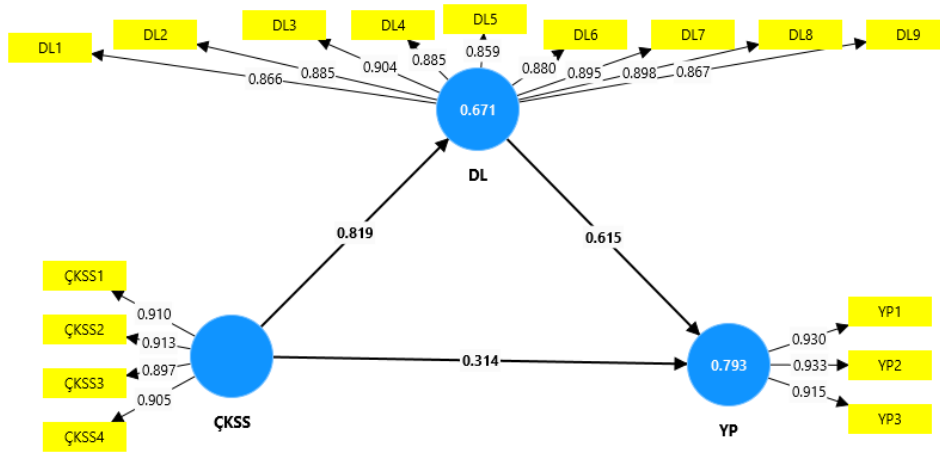

Şekil 1. Aracılık Modeli

Doğrulayıcı faktör analizi ölçümünün 1. düzey çok faktörlü modelinin test edilmesiyle iç tutarlılık güvenilirliği, yakınsak geçerlilik ve ayırma geçerliliği değerlendirilmiştir ve aşağıda ifade edilmiştir.

Tablo 4. Çok Faktörlü Ölçüm Modelinin Sonuçları

Değişken	Coefficients	Güvenilirlik Değeri			
		Cronbach's Alpha	rho A	CR	AVE
ÇKSS		0,927	0,927	0,948	0,821
ÇKSS1	0,910				
ÇKSS2	0,913				
ÇKSS3	0,897				
ÇKSS4	0,905				
DL		0,964	0,965	0,969	0,778
DL1	0,866				
DL2	0,885				
DL3	0,904				
DL4	0,885				
DL5	0,859				
DL6	0,880				
DL7	0,895				
DL8	0,898				
DL9	0,867				
YP		0,917	0,917	0,947	0,857
YP1	0,930				
YP2	0,933				
YP3	0,915				

Çok faktörlü ölçüm modelinin sonuçları incelendiğinde; modeldeki Cronbach alpha, rho A ve CR değerlerinin 0,70 ve üzerinde olması, çalışmada incelenen tüm yapıların iç tutarlılığı ve güvenilirliği sağladığını göstermektedir. Benzer şekilde, ortalama varyans değerlerinin (AVE) de 0,50'nin üzerinde seyretmesi modelimizin yakınsak geçerliliğini doğrulamaktadır (Hair ve ark., 2019). PLS-SEM tabanlı analiz yöntemlerinde faktör yüklerinin 0,60 ve üzerinde olması gerekmektedir (Hair ve ark., 2014) ve bu modeldeki faktör yüklerinin 0,60 ve üzerinde olması faktör yüklerinin kabul edilebilir olduğunu ifade etmektedir. Fornell & Larcker (1981) tarafından önerilen kriter ayırma geçerliliğini belirlemek için kullanılmaktadır ve bu kriterin, ilgili değişkenin AVE değerlerinin karekökünün aynı sütundaki korelasyon katsayılarından büyük olması ayırma geçerliliği olduğunu göstermektedir (Fornell & Larcker, 1981). Tablo 5'te modelin Fornell & Larcker kriterine ilişkin analiz sonuçları ifade edilmiştir.

Tablo 5. Modelin Ayırt Edici Geçerlilik Sonuçları ((The Fornell ve Larcker Kriteri)

	DL	YP	ÇKSS
DL	0,882		
YP	0,872	0,926	
ÇKSS	0,819	0,818	0,906

Modeldeki değişkenlerin Fornell & Larcker ayırma geçerliliğini sağladığı belirlenmiştir. Modelin tahmin gücünü test etmek için Q^2 değerleri, bağımsız değişkenin bağımlı değişken üzerindeki toplam varyansı açıklama gücünü gösteren R^2 , bağımsız değişkenin bağımlı değişken üzerindeki etkisini ölçen β , çoklu doğrusal bağlantı problemlerini tespit etmek için VIF değeri, veri setindeki faktörlerin veri setindeki değişkenlerle olan ilişkisini ifade eden f^2 (Hair ve ark., 2014), bağımsız değişkenin, bağımlı değişken üzerindeki etkisinin anlamlılığını test etmek için t değerleri ve modelin anlamlılığının tespitini ifade eden p değerleri (Ringle ve ark., 2015) aşağıda gösterilmektedir.

Tablo 6. Araştırma Modelinin Katsayıları

	VIF	R^2	Q^2	f^2	β	Standart Sapma	t	p
ÇKSS -> DL	1,000	0,671	0,670	2,040	0,819	0,023	35,773	0,000
ÇKSS -> YP	1,000	0,793	0,668	0,157	0,314	0,042	7,491	0,000
DL-> YP	1,000	0,761		0,600	0,615	0,041	14,874	0,000
ÇKSS ->DL -> YP	1,000	0,793			0,504	0,033	15,135	0,000

Araştırma modelinin katsayıları olan R^2 değerleri açısından incelendiğinde; banka çalışanlarının yeşil performansının %79,3, banka çalışanlarının dönüşümcü liderliğinin %67,1 oranında çevresel kurumsal sosyal sorumluluk ile açıklandığı tespit edilmiştir. Modelin doğrusallığını VIF değeri ifade etmektedir ve bu değer 5'in altında olduğundan doğrusallık sorunu olmadığı sonucuna varılmıştır (Hair ve ark., 2014). Modelin tahmin gücünü gösteren Q^2 değerlerinin 0,35'in üzerinde olması yüksek tahmin edilebilirliği simgelemektedir ve bu modeldeki Q^2 değerleri yüksek tahmin edilebilir düzeydedir (Hair ve ark., 2014). f^2 değerinin 0,002'nin üzerinde olması kabul edilebilir olduğunu göstermektedir (Hair ve ark., 2014) ve bu modelin f^2 katsayıları incelendiğinde; banka çalışanlarının çevresel kurumsal sosyal sorumluluk algısının dönüşümcü liderlik üzerinde yüksek etkiye sahip olduğu, banka çalışanlarının çevresel kurumsal sosyal sorumluluğun yeşil performans üzerinde düşük düzey etkiye sahip olduğu tespit edilmiştir. Banka çalışanlarının dönüşümcü liderliğinin yeşil performansı üzerinde orta düzey etkiye sahip olduğu belirlenmiştir.

Banka çalışanlarının çevresel kurumsal sosyal sorumluluğunun yeşil performans üzerindeki ($\beta=0,314$, $p<0,01$), banka çalışanlarının dönüşümcü liderliğinin yeşil performans üzerindeki ($\beta=0,615$, $p<0,01$), banka çalışanlarının çevresel kurumsal sosyal sorumluluğunun dönüşümcü liderlik üzerindeki ($\beta=0,819$, $p<0,01$) etkilerinin pozitif yönde ve anlamlı olduğu belirlenmiştir. Bu sonuca göre; H1, H2, H3 hipotezleri kabul edilmiştir. Banka çalışanlarının çevresel kurumsal sosyal sorumluluğunun yeşil

performans üzerinde dönüşümcü liderliğin aracılık rolü ($\beta=0,504$, $p<0,01$) olduğu belirlenmiştir ve H4 hipotezi kabul edilmiştir. Modeldeki R^2 değerleri incelendiğinde; birinci modeldeki R^2 değerinin aracı değişken olan dönüşümcü liderliğin modele eklendiğinde R^2 değerinin 0,793'e yükselmesi dönüşümcü liderliğin aracılık etkisinin olduğunu göstermektedir. Birinci model olan çevresel kurumsal sosyal sorumluluğunun yeşil performans üzerindeki anlamlı etkisinin dönüşümcü liderlik değişkeni modele eklendiğinde anlamlılığının devam etmesi, bu değişkenin kısmi aracılık rolünü üstlendiğini ifade etmektedir.

SONUÇ VE DEĞERLENDİRME

Bu çalışma, çevresel kurumsal sosyal sorumluluğun bankaların yeşil performansı üzerindeki etkisini ve dönüşümcü liderliğin bu ilişkideki aracılık rolünü incelemiştir. Araştırma kapsamında yapılan hiyerarşik regresyon analizinin sonucunda çevresel kurumsal sosyal sorumluluk uygulamalarının bankaların çevresel performansını arttırmada önemli bir etkiye sahip olduğu görülmektedir. Bu durum bankaların çevre dostu uygulamaları benimsemeleri ve sürdürülebilirlik hedeflerine ulaşmaları açısından çevresel kurumsal sosyal sorumluluğun kritik bir rol oynadığını ortaya koymaktadır. Araştırmamız, dönüşümcü liderliğin bu süreçteki belirleyici rolünü de vurgulamaktadır. Dönüşümcü liderler, vizyoner yaklaşımları ve motive edici liderlik tarzlarıyla çevresel kurumsal sosyal sorumluluk uygulamalarının etkin bir şekilde hayata geçirilmesini sağlamaktadırlar. Dolayısıyla, dönüşümcü liderliğin, çevresel kurumsal sosyal sorumluluk ve yeşil performans arasındaki pozitif ilişkiyi güçlendirdiği sonucuna ulaşılmıştır. Literatür incelendiğinde Niazi ve arkadaşları (2023), Hussain ve arkadaşları (2022), Tosun ve arkadaşları (2022) araştırmalarında da benzer sonuca ulaşıldığı görülmektedir.

Bankalarda yeşil performansın artırılması için dönüşümcü liderlere düşen görevler arasında öncelikle vizyon belirlemek ve paylaşmak yer almaktadır. Dönüşümcü liderler, bankaların çevre dostu olma hedefine ulaşabilmeleri için açık ve ilham verici bir vizyon oluşturmalarıdır. Bu vizyon, çevresel sürdürülebilirliğin banka için ne kadar önemli olduğunu vurgulamalı ve çalışanlar da bu vizyona katkıda bulunmaya teşvik edilmelidirler. Liderler, davranışlarıyla çevreye duyarlılık hususunda örnek teşkil etmelidirler. Enerji tasarrufu sağlayarak, geri dönüşümü teşvik ederek, sürdürülebilir uygulamaları benimseyerek örgüt içerisinde çevreye duyarlı bir kültür oluşturabilirler. Banka çalışanlarının çevre konusunda bilinçlenmesi ve bilgi sahibi olması için uygun eğitim programları düzenlenmelidir. Bu sayede çevresel sürdürülebilirlik konusundaki en iyi uygulamalar ve yenilikler hakkında çalışanlara bilgi verilebilir. Dönüşümcü liderler yeşil performansı arttırmak adına belirli çevresel politikalar geliştirmelidirler. Bu politikalar, enerji tasarrufu, atık yönetimi, su tasarrufu, sürdürülebilir tedarik zinciri gibi konuları içermelidir. Dolayısıyla bankanın faaliyetlerinde çevreye zarar vermemek adına politika ve prosedürlerin oluşturulması gerekliliği göz önünde bulundurulmalıdır. Dönüşümcü liderler, yeşil performansı arttırmak adına yenilikçi ve sürdürülebilir finansal ürünler ve hizmetler geliştirmelidirler. Yeşil krediler, çevresel projeler için finansman çözümleri ve sürdürülebilir yatırım fonları gibi ürünler teşvik edilmelidir. Yeşil performansı arttırmanın bir diğer yolu diğer finansal kurumlar, sivil toplum örgütleri ve hükümetlerle iş birlikleri kurmaktır. Bu ortak projeler vasıtasıyla daha geniş çapta etki yaratma imkânı bulabilirler. Çalışanların çevre ile ilgili performanslarının düzenli olarak takip edilmesi ve raporlanması gereklidir. Bu durum, banka içinde çevre ile ilgili yapılan çalışmaların ne kadar etkili olduğunu değerlendirmek ve gerekli iyileştirmeleri yapmak adına önemlidir. Yeşil performansın artırılması için dönüşümcü liderlere düşen bir diğer görev ise çalışanların çevre performansına katkıda bulunmalarını teşvik etmektir. Bu teşvikler, ödül programları, çalışan öneri sistemleri ve katılım projeleri aracılığıyla yapılabilir. Bankalarda dijital belgeler, e-imzalar ve dijital arşivleme sistemleri kullanılarak kâğıt tüketimi azaltılabilir. Bu adımlar, bankaların yeşil performansını arttırarak, çevresel sürdürülebilirliğe katkıda bulunmalarını ve toplum nezdinde çevreye duyarlı bir imaj geliştirmelerini sağlamaktadır.

Bankalarda çevresel kurumsal sosyal sorumluluğun artırılması için çevresel projelerle, yenilenebilir enerji kaynaklarıyla, enerji verimliliği projeleriyle, sürdürülebilir tarıma yönelik finansman seçenekleriyle yeşil finansman imkânı sağlanabilir. Kredi ve yatırım değerlendirmelerinde çevresel

riskler göz önünde bulundurulmalı ve yüksek riskli projelere finansman desteği sağlamada daha dikkatli olunarak, çevresel risk yönetimi sağlanmalıdır. Yeşil tahviller, sürdürülebilir yatırım fonları gibi çevre dostu finansal ürünler geliştirilerek, müşterilere sürdürülebilir ürünler ve hizmetler sağlanmalıdır. Çalışanlara çevresel sürdürülebilirlik ve kurumsal sosyal sorumluluk konularında eğitimler vererek, farkındalıkları artırılmalı ve bu konularda aktif rol almaları sağlanmalıdır. Toplumun çevre ile ilgili bilincini arttırmak amacıyla çevresel eğitim programları, ağaç dikme kampanyaları ve diğer sosyal sorumluluk projelerine destek verilmelidir. Dijital bankacılık hizmetlerini teşvik ederek, kâğıt kullanımı azaltılmalı ve karbon emisyonlarını azaltmak amacıyla teknolojiye yatırım yapılmalıdır. Ayrıca tedarikçilerle iş birliği yaparak, çevre dostu uygulamaları benimsemeleri v yeşil tedarik zinciri oluşturmaları sağlanmalıdır. Bu stratejiler, bankaların çevresel kurumsal sosyal sorumluluk uygulamalarını geliştirerek, sürdürülebilir bir gelecek için önemli katkılarda bulunmalarını sağlamaktadır.

Araştırmamızda gerçekleştirilen literatür taramasına bağlı kalınarak yeşil performansla ilgili olabilecekleri düşünülen çevresel kurumsal sosyal sorumluluk ve dönüşümcü liderlik değişkenleri ile ilgili bilgiler verilmiştir. Her araştırmada olduğu gibi bu çalışmanın da belirli kısıtları bulunmaktadır. Öncelikle araştırma yalnızca banka sektörü çalışanları arasında ve belirli örneklem sayısı ile yapılmıştır. Çevrimiçi anket ile yapılan gerçekleştirilen bu araştırmanın daha farklı sektörlerde ve daha fazla örneklem sayısı ile yapıldığında literatüre katkı sağlayacağı umulmaktadır.

KAYNAKÇA

- Abdul Aziz, N. A., Ong, T. S., Foong, S. Y., Senik, R., & Attan, H. (2018). Green initiatives adoption and environmental performance of public listed companies in Malaysia. *Sustainability*, 10(6), 1-14.
- Achua, J. K. (2008). Corporate social responsibility in Nigerian banking system. *Society and Business Review*, 3(1), 57-71.
- Akgöz, B., & Engin, E. (2018). Kurumsal sosyal sorumluluk çerçevesinde çevresel vatandaşlık. *Erciyes İletişim Dergisi*, 5(3), 276-288.
- Alam, S. S., & Islam, K. Z. (2021). Examining the role of environmental corporate social responsibility in building green corporate image and green competitive advantage. *International Journal of Corporate Social Responsibility*, 6(1), 8-15.
- Anwar, S., Qambrani, I., Shah, N. A., & Mukarram, S. (2023). Transformational leadership and employees' performance: The mediating role of employees' commitment in private banking sectors in Pakistan. *Liberal Arts and Social Sciences International Journal*, 7(1), 120-136.
- Arabian, A., Dehghan Najm abadi, A., Rezazadeh, A., & Haji Fathali, A. (2014). Investigating the effect of entrepreneurial orientation on the relationship between transformational leadership and organizational performance. *Journal of Research in Educational Administration*, 5(1), 56-57.
- Belasri, S., Gomes, M., & Pijourlet, G. (2020). Corporate social responsibility and bank efficiency. *Journal of Multinational Financial Management*, 54, 1-10.
- Burns, J.M. (1978). *Leadership*. New York: Harper and Row.
- Bass, B.M. (1985). *Leadership and performance beyond expectations*. New York: Free Press.
- Bass, B. M., & Avolio, B. J. (1994). *Improving organizational effectiveness through transformational leadership*. Thousand Oaks, CA: Sage.
- Bhat, A. A., Mir, A. A., Allie, A. H., Lone, M. A., Al-Adwan, A. S., Jamali, D., & Riyaz, I. (2024). Unlocking corporate social responsibility and environmental performance: Mediating role of green strategy, innovation, and leadership. *Innovation and Green Development*, 3(2), 100-112.
- Belias, D., & Koustelios, A. (2014). Transformational leadership and job satisfaction in the banking sector: A review. *International Review of Management and Marketing*, 4(3), 187-200.
- Chang, T. W., Yeh, Y. L., & Li, H. X. (2020). How to shape an organization's sustainable green management performance: The mediation effect of environmental corporate social responsibility. *Sustainability*, 12(21), 1-19.
- Chen, Y. S., Chang, C. H., & Lin, Y. H. (2014). Green transformational leadership and green performance: The mediation effects of green mindfulness and green self-efficacy. *Sustainability*, 6(10), 6604-6621.

- Chen, S., Chen, T., Lou, P., Song, H., & Wu, C. (2023). Bank deregulation and corporate environmental performance. *World Development*, 16, 1-15.
- Chen, T., & Wu, Z. (2022). How to facilitate employees' green behavior? The joint role of green human resource management practice and green transformational leadership. *Frontiers in psychology*, 13, 1-11.
- Chuang, S. P., & Huang, S. J. (2018). The effect of environmental corporate social responsibility on environmental performance and business competitiveness: The mediation of green information technology capital. *Journal of business ethics*, 150, 991-1009.
- Çetin, A. A., Doğan, S., & Çetin, O. İ. (2019). Kurumsal sosyal sorumluluk ve çevresel sürdürülebilirlik ilişkisi: Marmara bölgesindeki işletmeler örneği. *Trakya Üniversitesi Sosyal Bilimler Dergisi*, 21(2), 625-640.
- Değirmenci, B., & Aytekin, M. (2021). Çalışanların çevreye bağlılıkları ve çevre dostu davranışlar ilişkisi: Kurumsal sosyal sorumluluk algısının aracılık rolü. *Balkan & Near Eastern Journal of Social Sciences (BNEJSS)*, 7(2), 25-38.
- De Roeck, K., & Farooq, O. (2018). Corporate social responsibility and ethical leadership: investigating their interactive effect on employees' socially responsible behaviors. *Journal of Business Ethics*, 151, 923-939.
- Diñç, B. (2020). Konfüçyüs' ün otantik ve dönüştürücü liderliği. *Uluslararası Liderlik Çalışmaları Dergisi: Kuram ve Uygulama*, 3(Özel Sayı 2), 109-116.
- Duong, C. D. (2024). Environmental corporate social responsibility initiatives and the attitude-intention-behavior gap in green consumption. *Social Responsibility Journal*, 20(2), 305-325.
- Ellili, N. O. D., & Nobanee, H. (2023). Impact of economic, environmental, and corporate social responsibility reporting on financial performance of UAE banks. *Environment, Development and Sustainability*, 25(5), 3967-3983.
- Erkuş, A., & Günlü, E. (2008). Duygusal zekanın dönüştürücü liderlik üzerine etkileri. *Dokuz Eylül Üniversitesi İşletme Fakültesi Dergisi*, 9(2), 187-209.
- Fırat, İ., & Yeşil, S. (2020). Dönüştürücü liderlik özelliklerinin işletmenin yenilik yeteneği ve performansı üzerindeki etkisi. *Beykent Üniversitesi Sosyal Bilimler Dergisi*, 13(2), 40-57.
- Fornell, C., & Larcker, D. F. (1981). Structural equation models with unobservable variables and measurement error: Algebra and statistics. *Journal of Marketing Research*, 18(3), 382-388.
- Hair, J.F., William, B.C., Barry, B.J., & Rolph, A.E. (2010). *Multivariate data analysis*, Pearson Prentice Hall.
- Hair, Jr J. F., Sarstedt, M., Hopkins, L., & Kuppelwieser, V. G. (2014). Partial least squares structural equation modeling (PLS-SEM): An emerging tool in business research. *European Business Review*, 26(2), 106-121.
- Hair, JF., Risher, JJ., Sarstedt, M., & Ringle, C.M. (2019). When to use and how to report the results of PLS-SEM. *European Business Review*, 31(1), 2-24.
- Harrison, J. L. (2011). Instructor transformational leadership and student outcomes. *Emerging Leadership Journeys*, 4(1), 82-136.
- Huang, F., Chen, M., & Liu, R. (2023). The nature of corporate social responsibility disclosure and investment efficiency: Evidence from China. *Frontiers in Environmental Science*, 11, 1-24.
- Hussain, Y., Abbass, K., Usman, M., Rehan, M., & Asif, M. (2022). Exploring the mediating role of environmental strategy, green innovations, and transformational leadership: The impact of corporate social responsibility on environmental performance. *Environmental science and pollution research*, 29(51), 76864-76880.
- Jnaneswar, K., & Ranjit, G. (2020). Effect of transformational leadership on job performance: testing the mediating role of corporate social responsibility. *Journal of Advances in Management Research*, 17(5), 605-625.
- Jurgens, M., Berthon, P., Papania, L., & Shabbir, H. A. (2010). Stakeholder theory and practice in Europe and North America: The key to success lies in a marketing approach. *Industrial Marketing Management*, 39(5), 769-775.
- Kesen, M., & Öselmiş, M. (2021). Yeşil insan kaynakları yönetimi ölçeği (YİKYÖ): Türkçe'ye uyarılma, geçerlik ve güvenilirlik çalışması. *Uluslararası Yönetim İktisat ve İşletme Dergisi*, 17(4), 1231-1256.
- Kim, Y. J., Kim, W. G., Choi, H. M., & Phetvaroon, K. (2019). The effect of green human resource management on hotel employees' eco-friendly behavior and environmental performance. *International Journal of Hospitality Management*, 76, 83-93.
- Khan, H. U. R., Ali, M., Olya, H. G., Zulqarnain, M., & Khan, Z. R. (2018). Transformational leadership, corporate social responsibility, organizational innovation, and organizational performance: Symmetrical and asymmetrical analytical approaches. *Corporate Social Responsibility and Environmental Management*, 25(6), 1270-1283.

- Klassen, R. D., & Whybark, D. C. (1999). Environmental management in operations: The selection of environmental technologies. *Decision sciences*, 30(3), 601-631.
- Lantos, G. P. (2001). The boundaries of strategic corporate social responsibility. *Journal of Consumer Marketing*, 18(7), 595-632.
- Lin, H. C., Dang, T. T. H., & Liu, Y. S. (2016). CEO Transformational leadership and firm performance: a moderated mediation model of tmt trust climate and environmental dynamism. *Asia Pacific Journal of Management*, 33, 981-1008.
- Lentner, C., Szegedi, K., & Tatay, T. (2015). Corporate social responsibility in the banking sector. *Pénzügyi Szemle/Public Finance Quarterly*, 60(1), 95-103.
- Lober, D. J. (1996). Evaluating the environmental performance of corporations. *Journal of Managerial Issues*, 8(2), 184-205.
- Madaleno, M., Dogan, E., & Taskin, D. (2022). A step forward on sustainability: The nexus of environmental responsibility, green technology, clean energy and green finance. *Energy Economics*, 109, 1-11.
- McWilliams, A., & Siegel, D. (2001). Corporate social responsibility: A theory of the firm perspective. *Academy of Management Review*, 26(1), 117-127.
- Miller, D., & Friesen, P. (1980). Archetypes of organizational transition. *Administrative Science Quarterly*, 25(2), 268-299.
- Misztal, A., & Jasiulewicz-Kaczmarek, M. (2014). Environmental issues of the corporate social responsibility. *Management*, 18(1), 58-70.
- Moin, M. F., Ikhida, J. E., & Li, Y. (2024). The relationship between green transformational leadership, corporate social responsibility, and task performance. *Corporate Social Responsibility and Environmental Management*, 31(2), 831-837.
- Mozammel, S., & Haan, P. (2016). Transformational leadership and employee engagement in the banking sector in Bangladesh. *The Journal of Developing Areas*, 50(6), 43-55.
- Mulligan, R., Ramos, J., Martín, P., & Zornoza, A. (2021). Inspiring innovation: The effects of leader-member exchange (LMX) on innovative behavior as mediated by mindfulness and work engagement. *Sustainability*, 13(10), 1-18.
- Nguyen, T. H., Van, H. V., Afifa, M. A., & Nguyen, N. M. (2024). Environmental corporate social responsibility and environmental performance: The role of green human resource management and green transformational leadership. *Global Business Review*, 1-22.
- Neitzert, F., & Petras, M. (2022). Corporate social responsibility and bank risk. *Journal of Business Economics*, 92(3), 397-428.
- Niazi, U. I., Nisar, Q. A., Nasir, N., Naz, S., Haider, S., & Khan, W. (2023). Green HRM, green innovation and environmental performance: The role of green transformational leadership and green corporate social responsibility. *Environmental Science and Pollution Research*, 30(15), 45353-45368.
- Perez, J. A. E., Ejaz, F., & Ejaz, S. (2023). Green transformational leadership, GHRM, and proenvironmental behavior: An effectual drive to environmental performances of small-and medium-sized enterprises. *Sustainability*, 15(5), 1-17.
- Pham, N. T., Vo-Thanh, T., Shahbaz, M., Huynh, T. L. D., & Usman, M. (2020). Managing environmental challenges: Training as a solution to improve employee green performance. *Journal of Environmental Management*, 269, 1-8.
- Pillai, R. H., & Arumugan, A. (2023). Comparative analysis between banking and insurance sector on perception of transformational leadership styles. *International Journal of Professional Business Review*, 8(5), 15-30.
- Polat, M., Yalçın, S., & Köroğlu, M. (2024). Dönüştürücü liderlik, örgütsel sinizm ve örgütsel iletişim arasındaki ilişkinin incelenmesi. *Mehmet Akif Ersoy Üniversitesi Eğitim Fakültesi Dergisi*, 71, 177-204.
- Riaz, T., Akram, M. U., & Ijaz, H. (2011). Impact of transformational leadership style on affective employees' commitment: An empirical study of banking sector in Islamabad (Pakistan). *The Journal of Commerce*, 3(1), 43-51.
- Ringle, C., Da Silva, D., & Bido, D. (2015). Structural equation modeling with the smartpls. *Brazilian Journal of Marketing*, 13(2), 56-73.
- Roscoe, S., Subramanian, N., Jabbour, C. J., & Chong, T. (2019). Green human resource management and the enablers of green organisational culture: Enhancing a firm's environmental performance for sustainable development. *Business Strategy and the Environment*, 28(5), 737-749.

- Sadiq, W., Ali, R. A., Jafar, K. B., & Ali, M. H. (2022). Investigating the Role of Employer Branding on Employees Performance with the moderating effect of talent management. *Review of Applied Management and Social Sciences*. 5(4), 667-675.
- Sarros, J. C., & Santora, J. C. (1995). The transformational-transactional leadership model in practice. *Leadership & Organization Development Journal*. 22(8), 383-393.
- Sharma, B. (2016). A Focus on reliability in developmental research through cronbach's alpha among medical, dental and paramedical professionals. *Asian Pacific Journal of Health Sciences*. 3(4), 271-278.
- Sidani, D., & Harb, B. (2023). Exploration of Transformational Leadership in Innovation-The Case of the Lebanese Banking Sector. In *Smart Technologies for Organizations: Managing a Sustainable and Inclusive Digital Transformation* (pp. 217-234). Cham: Springer International Publishing.
- Singh, S. K., Del Giudice, M., Chierici, R., & Graziano, D. (2020). Green innovation and environmental performance: The role of green transformational leadership and green human resource management. *Technological Forecasting and Social Change*. 150, 1-12.
- Sobaih, A. E. E., Hasanein, A., Gharbi, H., & Abu Elnasr, A. E. (2022). Going green together: effects of green transformational leadership on employee green behaviour and environmental performance in the Saudi food industry. *Agriculture*. 12(8), 1-17.
- Taamneh, M. M., Al-Okaily, M., Abudoleh, J. D., Albdareen, R., & Taamneh, A. M. (2024). Nexus between green human resource management practices and corporate social responsibility: does transformational leadership make difference?. *International Journal of Organizational Analysis*. 1-24.
- Tanç, Ş. G., & Cingöz, A. (2011). Kurumsal yönetim ve çevresel performans: İMKB'de işlem gören şirketler üzerine bir araştırma. *World of Accounting Science*, 13(4), 203-219
- Teece, D. J. (2007). Explicating dynamic capabilities: the nature and microfoundations of (sustainable) enterprise performance. *Strategic Management Journal*. 28(13), 1319-1350.
- Tichy, N. M., & Devanna, M. A. (1986). *The transformational leader*. New York: Wiley.
- Tosun, C., Parvez, M. O., Bilim, Y., & Yu, L. (2022). Effects of green transformational leadership on green performance of employees via the mediating role of corporate social responsibility: Reflection from North Cyprus. *International Journal of Hospitality Management*. 103, 1-9.
- Türkel, S. (2013). Kurumsal sosyal sorumluluk iletişiminde kullanılan mecraların tüketici tutumuna etkisi: Perakendecilik sektöründe bir araştırma. *Ege Üniversitesi Sosyal Bilimler Enstitüsü*. İzmir.
- Umair, S., Waqas, U., Mrugalska, B., & Al Shamsi, I. R. (2023). Environmental corporate social responsibility, green talent management, and organization's sustainable performance in the banking sector of Oman: The role of innovative work behavior and green performance. *Sustainability*. 15(19), 1-18.
- Xing, M., & Lee, S. H. (2024). Cross-ownership and strategic environmental corporate social responsibility under price competition. *Environment and Development Economics*. 29(3), 234-256.
- Xu, H., Mei, Q., Shahzad, F., Liu, S., Long, X., & Zhang, J. (2020). Untangling the impact of green finance on the enterprise green performance: A meta-analytic approach. *Sustainability*. 12(21), 1-16.
- Vidyakala, K. (2020). A study on the impact of green banking practices on bank's environmental performance with special reference to Coimbatore city. *African Journal of Business and Economic Research*. 15(3), 1-6.
- Wolniak, R., Wyszomirski, A., Olkiewicz, M., & Olkiewicz, A. (2021). Environmental corporate social responsibility activities in heating industry-Case study. *Energies*. 14(7), 19-30.
- Yang, L., Wang, B., & Luo, D. (2022). Corporate social responsibility in market liberalization: Evidence from Shanghai-Hong Kong stock connect. *Journal of International Financial Markets, Institutions and Money*. 77, 1-23.
- Yu, F., Jiang, D., & Wang, T. (2022). The impact of green innovation on manufacturing small and medium enterprises corporate social responsibility fulfillment: The moderating role of regional environmental regulation. *Corporate Social Responsibility and Environmental Management*. 29(3), 712-727.
- Zhou, G., Sun, Y., Luo, S., & Liao, J. (2021). Corporate social responsibility and bank financial performance in China: The moderating role of green credit. *Energy Economics*. 97, 1-10.
- Zhu, Q., Geng, Y., & Lai, K. H. (2010). Circular economy practices among Chinese manufacturers varying in environmental-oriented supply chain cooperation and the performance implications. *Journal of Environmental Management*. 91(6), 1324-1331.

Etik Beyanı : Bu çalışmanın tüm hazırlanma süreçlerinde etik kurallara uyulduğunu yazarlar beyan eder. Aksi bir durumun tespiti halinde ÖHÜİBF Dergisinin hiçbir sorumluluğu olmayıp, tüm sorumluluk çalışmanın yazar(lar)ına aittir.

Yazar Katkıları : Yazarlar eşit oranda katkı sunmuşlardır.

Çıkar Beyanı : Yazarlar arasında çıkar çatışması yoktur.

Teşekkür : Yayın sürecinde katkısı olan hakemlere ve editör kuruluna teşekkür ederiz.

Ethics Statement : The authors declare that ethical rules are followed in all preparation processes of this study. In case of detection of a contrary situation, ÖHÜİBF Journal does not have any responsibility and all responsibility belongs to the author (s) of the study.

Author Contributions : The authors contributed equally.

Conflict of Interest : There is no conflict of interest between the authors.

Acknowledgement : We thank the referees and editorial board who contributed to the publishing process.



SATIŞ BÜYÜMESİ VE AR-GE YOĞUNLUĞU BAĞLAMINDA BİST İMALAT SEKTÖRÜ ŞİRKETLERİNİN PANEL VAR ANALİZİ İLE İNCELENMESİ¹

Bekir ZENGİN ²

Öz

Bu çalışmada, satış büyümesi ve Ar-Ge yoğunluğu arasındaki ilişki panel VAR yöntemiyle araştırılmıştır. Bu amaçla, Borsa İstanbul imalat sektöründe araştırma ve geliştirme gideri olan 60 şirketin 2006-2022 yılları arası verileri kullanılarak analiz yapılmıştır. İlk olarak hangi birim kök testlerinin uygulanmasının uygun olduğunu belirlemek amacıyla birimler arası korelasyon testine bakılmış ve buna göre uygun birim kök testleri seçilerek durağanlık analizi yapılmıştır. Yatay kesit bağımlılığı ve birim kök testlerinin ardından en uygun gecikme uzunluğu belirlenerek satış büyümesi ve Ar-Ge yoğunluğu arasındaki ilişki panel VAR analizi kapsamında ileri ortogonal sapmalar genelleştirilmiş momentler tahmincisi kullanılarak analiz edilmiştir. Elde edilen bulgulara göre, Ar-Ge yoğunluğunun birinci gecikmesi satış büyümesini açıklamada anlamlıdır. Diğer yandan, Ar-Ge yoğunluğunun her iki gecikmesi ise Ar-Ge yoğunluğunu açıklamada anlamlı görülmektedir. Varyans ayrıştırmasına göre ise son gecikmede satış büyümesine ilişkin öngörü hata varyansının yaklaşık %20'si Ar-Ge yoğunluğu değişkeninde, yaklaşık %79'u ise kendisinde meydana gelen şoklarla belirlenirken diğer taraftan son gecikmede Ar-Ge yoğunluğuna ait öngörü hata varyansının yaklaşık %79'u satış büyümesinde, %21'i ise kendisinde meydana gelen şoklar tarafından belirlenmektedir.

Anahtar Kelimeler : İmalat, Satış Büyümesi, Ar-Ge yoğunluğu, Panel VAR, Etki-Tepki Analizi.

JEL Sınıflandırması : L6, O3, F65, M1.

¹ Bu çalışma, Niğde Ömer Halisdemir Üniversitesi ev sahipliğinde 08-10 Temmuz 2024 tarihinde düzenlenen 3. Uluslararası Sigortacılık Bankacılık ve Finans sempozyumunda "Satış Büyümesi ve Ar-Ge Yoğunluğu Bağlamında BİST İmalat Sektörü Şirketlerinin Geleceği: Panel VAR Analizi" şeklinde özet bildiri olarak sunulmuştur.

² Arş. Gör. Dr., Tarsus Üniversitesi Finans ve Bankacılık Bölümü, bekirzengin@tarsus.edu.tr, ORCID: 0000-0001-7572-5290.

Atıf/Citation (APA 6):

Zengin, B. (2024). Satış büyümesi ve ar-ge yoğunluğu bağlamında BİST imalat sektörü şirketlerinin panel veri analizi ile incelenmesi. *Ömer Halisdemir Üniversitesi İktisadi ve İdari Bilimler Fakültesi Dergisi*, 17(4), 976-987. <http://doi.org/10.25287/ohuiibf.1515119>.

A PANEL VAR ANALYSIS OF BIST MANUFACTURING SECTOR COMPANIES IN THE CONTEXT OF SALES GROWTH AND R&D INTENSITY

Abstract

In this study, the relationship between sales growth and R&D intensity is examined using the panel VAR method. For this reason, the data of 60 companies with research and development expenditures in the manufacturing sector of Borsa Istanbul for the period 2006-2022 have been analyzed. Firstly, in order to determine which unit root tests are appropriate to be applied, cross-sectional dependence are examined and accordingly, appropriate unit root tests are selected and stationarity analysis is performed. Following the cross-section dependence and unit root tests, the optimal lag length is determined and the relationship between sales growth and R&D intensity is analyzed using the generalized moments estimator within the scope of panel VAR analysis. According to the findings, the first lag of R&D intensity is significant in explaining sales growth. On the other hand, both lags of R&D intensity are significant in explaining R&D intensity. According to the results of the variance decomposition test, approximately 20% of the forecast error variance of sales growth at the last lag is determined by the shocks occurring in the R&D intensity variable and approximately 79% of it is determined by the shocks occurring in itself. On the other hand, approximately 79% of the forecast error variance of R&D intensity at the last lag is determined by shocks to sales growth and 21% by shocks to R&D intensity itself.

Keywords : Manufacturing, Sales Growth, R&D intensity, Panel VAR, Impulse-Response Analysis.

JEL Classification : L6, O3, F65, M1.

GİRİŞ

Gelişmiş ülkeler ekonomik performanslarını ve rekabet güçlerini yeni teknolojik alanlara ve yüksek katma değer sağlayan mal ve hizmetlere yöneltmişlerdir. Burada temel amaç, diğer ülkelerde yer alan pazarlarını korumak ve devam ettirmektir. Ancak, yüksek katma değerli mal ve hizmet üretimi için belirli ölçülerde yatırıma ihtiyaç duyulmaktadır. Bu yatırımlar hem devletler için hem de şirketler için büyük öneme sahip olan Araştırma ve Geliştirme (Ar-Ge) yatırımını kapsamaktadır (Sözen ve Şengür, 2023). Buna bağlı olarak, şirketlerin Ar-Ge yoluyla yeni ve katma değerli bilgi üreterek endüstriyel alanlarına ve ekonomik büyümelerine katkı sağlamaları da mümkündür (Nguyen ve Pham, 2011). Burada firmaların Ar-Ge yatırımı konusunda aldıkları stratejik kararlara bağlı olarak ne kadar Ar-Ge harcaması yapılması gerektiği sorusu pek çok faktöre bağlı olarak değişebilmektedir. Bu karar, firmalar arasında gerçekleştirilen uzun müzakereler sonucu oluşmaktadır. Şirketler Ar-Ge getirilerini önceden bilmedikleri için fayda-maliyet analizinden ziyade davranışsal faktörler ve iş sevgileri daha önemli olmaktadır. Dolayısıyla, Ar-Ge yatırımının bir bilimden ziyade bir sanat işi olduğunu ifade etmek yanlış olmayacaktır (Alexander Coad ve Rao-Nicholson, 2007).

Ar-Ge harcamalarının satış büyümesine etkisini araştıran Scherer (1965) Ar-Ge'nin satış büyümesi yoluyla kârlılığı olumlu etkilediğini ortaya koymuştur. Diğer taraftan, Ehie & Olibe Ar-Ge faaliyetlerinin ilk olarak üretim maliyetlerini düşürdüğünü ardından firmaların satışlarını ve kar marjını etkilediğini ifade etmiştir (Ehie & Olibe'den aktaran Altunal & Karaş (2017). Ar-Ge'ye yapılan yatırımlar öncelikle verimlilik artışına ardından da büyümeye yol açmaktadır (Romer, 1990). Dahası, Xie & Huang (2023) Ar-Ge faaliyetleri ile bilimsel bulguların kalitesi arasında çift yönlü ilişki bulunduğunu ve Ar-Ge faaliyetleri büyümeyi teşvik ederken, büyüme de yüksek araştırma üretimini teşvik ettiğini belirtmiştir. Çalışmada, Borsa İstanbul imalat sanayi sektöründe işlem gören özellikle Ar-Ge gideri olan şirketlerin araştırma ve geliştirme yoğunluğu ile satış büyümesi arasındaki ilişki Panel VAR analizi ile araştırılmıştır. Literatüre bakıldığında, Işık, Engeloğlu & Kılınç (2016) Borsa İstanbul'da imalat sektöründe işlem gören firmaların Ar-Ge ile satışlar arasındaki ilişkiyi inceledikleri çalışmalarında Ar-Ge harcamalarının satışları pozitif etkilediğini tespit etmiştir. Ar-Ge harcamalarının kısa ve uzun dönem etkisini Borsa İstanbul'da yer alan şirketler üzerinde inceleyen Kiracı, Çelikay &

Şengül Çelikay (2016) Ar-Ge harcamalarının firma performansını kısa dönemde etkilemese de uzun dönemde güçlü ve pozitif etkisi olduğunu ortaya koymuşlardır. Diğer taraftan İltaş & Bulut (2017) Ar-Ge giderleri ile net satış hasılatı arasındaki nedensellik ilişkisini incelediği çalışmalarında sektörlere göre çeşitli sonuçlar elde etmişlerdir. Örneğin tekstil sanayinde Ar-Ge giderleri, net satış hasılatının nedeni olduğunu ortaya koymuşlardır. Genel olarak literatür değerlendirildiğinde bu çalışmanın literatürden farklılığı kapsamlı bir analizle ortaya çıkmaktadır. Literatürde genel olarak eşbütünleşme ve nedensellik analizlerine yer verilirken bu çalışmada varyans analizi ve etki-tepki fonksiyonları gibi farklı bir yöntemle başvurulmuştur. Bu noktada, Borsa İstanbul'da işlem gören 60 adet imalat şirketinin satış büyümesi ile Ar-Ge yoğunluğu arasındaki ilişki araştırılmıştır. Bu amaçla, 2006-2022 yılları arasında Ar-Ge gideri olan imalat şirketleri analize dâhil edilmiştir. Çalışma Ar-Ge yoğunluğu ile satış büyümesi arasında çift yönlü bir ilişkiyi irdeleyerek etki-tepki analizi ve varyans ayrıştırması ile daha dinamik bir analiz sonucunda literatüre farklı bir bakış açısı sunması amaçlanmıştır. Ayrıca Türkiye özelinde uzun bir dönemi (2006-2022) ele alarak ülke özelinde daha güncel ve kapsamlı bir analiz ortaya koymaktadır.

Bu çalışma giriş kısmından sonra üç aşamadan oluşmaktadır. İlk kısımda literatür, ikinci kısımda ver ve yöntem, üçüncü kısımda ise bulgular yer almaktadır.

I. İLGİLİ LİTERATÜR

Literatürdeki çalışmalar ulusal ve uluslararası olmak üzere iki gruba ayrılarak değerlendirme yapılmıştır. Ulusal çalışmalara bakıldığında, Ar-Ge harcamasının etkisinin sektöre göre değişkenlik gösterebileceği, ancak genellikle uzun vadede olumlu sonuçlar ortaya koyduğunu göstermektedir. Bunun yanı sıra, bu araştırmalar Ar-Ge'nin firma performansı, satışlar ve ihracat gibi farklı finansal göstergeler üzerindeki etkisini inceleyerek, literatür açısından çok çeşitli bir bakış açısı ortaya koymaktadır. Uluslararası çalışmalara bakıldığında ülke ve sektörler açısından Ar-Ge yatırımlarının vazgeçilmez olduğu ve bu yatırımların firma performansı ve ekonomik gelişme açısından kritik öneme sahip olduğu ortaya koyulmuştur. Literatürde yer alan çalışmalar şu şekildedir:

Ulusal çalışmalara bakıldığında Dikici & Gürdal (2021) BİST'te işlem gören şirketlerin Ar-Ge giderleri ile kârlılık ve büyüme ilişkisini 2005-2019 yılları için araştırdıkları çalışmalarında Ar-Ge yoğunluğundan aktiflerdeki büyümeye doğru bir nedensellik ilişkisi olduğu ve bunun pozitif ilişki ile desteklendiği diğer yandan Ar-Ge yoğunluğundan aktif kârlılığa doğru bir nedensellik ilişkisi olduğu ancak bunun negatif bir ilişkiyle ortaya çıktığı belirlenmiştir. Sektörel farklılıkları ortaya koyan bir çalışmada, İltaş & Bulut (2017) Türkiye'de beş sektörün 1996-2013 yılları arası verilerini kullanarak şirketlerin Ar-Ge giderleri ile net satış hasılatını nedensellik analizi ile araştırmışlardır. Elde edilen sonuçlara göre, tekstil sanayinde Ar-Ge giderleri, net satış hasılatının nedeniyken gıda-meşrubat-tütün, metal ve toptan perakende sektöründe ise net satış hasılatı, Ar-Ge'nin nedeni durumundadır. Buna göre, gıda-meşrubat-tütün, metal ve toptan perakende sektöründe net satışlardaki artış Ar-Ge harcamalarına ayrılan payı olumlu etkilediği ancak Ar-Ge giderindeki bu artışın geri besleme etkisinden dolayı net satışı artırmadığı ortaya koyulmuştur. Diğer taraftan tekstil sektöründe ise Ar-Ge harcamalarındaki değişimlerin net satışı değiştirdiği ifade edilmiştir. Işık, Engeloğlu & Kılınç (2016) ise Borsa İstanbul imalat sektöründe işlem gören firmaların Ar-Ge ile firma performansı ve satışlar arasındaki ilişkiyi araştırmıştır. Ar-Ge harcamalarının firma kârlılığına ve satışlara etkisinin pozitif ve anlamlı olduğu tespit edilmiştir. Teknoloji sektörüne odaklanan Yılmaz Özekenci (2023), BİST teknoloji endeksinde yer alan şirketlerin Ar-Ge harcamalarının finansal performansa ve firma değerine olan etkisini eşbütünleşme yöntemiyle araştırmıştır. Buna göre, Ar-Ge harcamaları ile aktif kârlılık arasında olumlu ve istatistiksel olarak anlamlı bir ilişki elde edilmiştir. Benzer şekilde, Şekeroğlu & Karaboğa (2023) da BİST teknoloji endeksindeki şirketleri incelemiş ve Ar-Ge harcamalarının hem aktif getiri hem de öz kaynak getirisi üzerinde pozitif ve anlamlı bir etkisi olduğunu tespit etmişlerdir. Diğer yandan, Polat & Elmas (2016) BİST metal sektöründe yer alan firmaların Ar-Ge yatırımları ile finansal performansı arasındaki ilişkiyi araştırdığı çalışmada Ar-Ge yatırımlarının firma performansını negatif etkilediğini ortaya koymuşlardır. Ar-Ge yatırımlarının zaman içindeki etkisini inceleyen Kiracı, Çelikay & Şengül Çelikay (2016) Borsa İstanbul İmalat sektöründe yer alan firmaların Ar-Ge harcamalarının kısa ve uzun

dönem finansal performansına etkisini araştırmışlardır. Ar-Ge harcamaları firma performansını kısa dönemde etkilemese de uzun dönemde güçlü ve pozitif etkilediği tespit edilmiştir. Savunma sanayi özelinde yapılan bir çalışmada, Kudar (2021) Türk savunma sanayi şirketlerinin satış hasılatı, ihracat ve Ar-Ge harcamaları arasındaki ilişkiyi 1997-2019 yılları için analiz etmiştir. Bulgular, değişkenler arasında kuvvetli pozitif bir ilişki olduğunu ortaya koymaktadır.

Diğer taraftan, uluslararası çalışmalara bakıldığında Scherer (1965) tarafından ABD firmaları üzerinde yapılan araştırmada Ar-Ge ile satışlardaki büyüme ilişkisi araştırılmıştır. Elde edilen sonuçlara göre Ar-Ge harcamalarının satış büyümesi yoluyla şirket kârlılığını pozitif etkilediği tespit edilmiştir. Coad & Grassano (2019) ise dünyanın en büyük Ar-Ge yatırımcısına sahip şirketlerin verilerini kullanarak Ar-Ge büyümesini etkileyen faktörleri incelemiştir. Bu anlamda Ar-Ge için itici bir güç olan kâr veya piyasa değerinin yükselmesinden ziyade istihdam ve satış yoluyla meydana gelen firma büyümesinin rolü araştırılmıştır. Elde edilen bulgular, Ar-Ge'yi artırmaya yönelik gerçekleştirilecek kararlar satış ve istihdam artışını sağlamakla olacağı ortaya koyulmuştur. Diğer bir ifadeyle, piyasa kapitalizasyonu veya kâr yerine satış ve istihdamın daha öncelikli olduğu ifade edilmiştir. Benzer şekilde, Deschryvere (2014) Finlandiya'da küçük ve büyük firmaların Ar-Ge büyümesi ile satış büyümesi arasındaki ilişkiyi vektör otoregresif ile araştırmıştır. Elde edilen bulgulara göre sadece sürekli ürün ve süreç yeniliği yapan şirketlerin Ar-Ge büyümesi ile satış büyümesi arasında pozitif ilişki olduğu ortaya koyulmuştur. Del Monte & Papagni (2003) ise inovasyon faaliyetleri ile firma satış büyümesini araştırmıştır. Yüksek oranda Ar-Ge'ye bağlı olan şirketlerin ürün pazarında başarılı olduklarından daha yüksek bir büyüme oranına sahip olduğunu savunarak İtalyan imalat şirketleri üzerine bir araştırma gerçekleştirmiştir. Elde edilen bulgular, firmaların büyüme oranı ile Ar-Ge yoğunluğu arasında pozitif bir ilişkisi olduğunu ortaya koymuştur. Demirel & Mazzucato (2012) ABD ilaç firmalarının 1950-2008 yılları arasındaki verilerini kullanarak inovasyonun firma büyümesini etkileyip etkilemediğini küçük ve büyük firmalar üzerinde araştırmıştır. Ar-Ge'nin firma büyümesini etkilediği ve bunda firma büyüklüğünün, patentlemenin ve patentlemedeki sürekliliğin büyük oranda etkili olduğu gözlemlenmiştir. Alexander Coad, Segarra-Blasco & Teruel (2013) ise İspanyol inovatif firmalarının verilerini kullanarak 2004-2010 yılları için firma büyümesi, inovasyon ve firma yaşı arasındaki ilişkiyi araştırmıştır. Bu amaçla, genç firmaların daha fazla riskli inovasyonları üstlendikleri varsayımından yola çıkarak bu aşamada getiriden ziyade istihdam büyümesine daha eğilimli olduğu ileri sürülmüştür. Elde edilen sonuçlara göre Ar-Ge yoğunluğunun firma büyümesi ile pozitif ilişkili olduğu tespit edilmiştir. Daha yakın tarihli çalışmalarda, Xie & Huang (2023) Ar-Ge harcamalarının Çin'in finansal genişlemesine etkisini eşbütünleşme testi ile araştırmıştır. Ar-Ge harcamalarının finansal genişlemeye güçlü bir şekilde etkide bulunduğunu ortaya koymuştur. Benzer şekilde, Gan, Su & Yuwen (2022) Çin ilaç endüstrisinde Ar-Ge yatırımı ile yeni ürünlerin çıktısı arasındaki eşbütünleşme ilişkisini araştırmıştır. Bulgular, Ar-Ge yatırımı ile yeni ürünlerin çıktısı arasında kısa ve uzun dönem ilişkisinin olduğunu ortaya koymaktadır. Buna göre Ar-Ge'ye yapılan yatırımların yeni ürün çıktısı üzerinde olumlu bir etkisi olduğu tespit edilmiştir.

II. VERİ VE YÖNTEM

II.1. Veri

Bu çalışma, Borsa İstanbul'da işlem gören 60 adet imalat şirketinin satış büyümesi ((satış büyümesi_t-satış büyümesi_{t-1})/satış büyümesi_{t-1}) ile Ar-Ge yoğunluğu (araştırma ve geliştirme/satışlar) arasındaki ilişkiyi araştırmıştır. Bu amaçla, 2006-2022 yılları arasında sürekli Ar-Ge gideri olan imalat şirketleri analize dâhil edilmiştir. Ar-Ge Yoğunluğu değişkeni Dikici & Gürdal (2021) tarafından yapılan çalışmadan referans alınırken Satış Büyümesi değişkeni ise Scherer (1965) ve Del Monte & Papagni (2003) tarafından yapılan çalışmalardan referans alınmıştır. İmalat şirket verileri Finnet ve Kamuyu Aydınlatma Platformu sitelerinden temin edilmiştir. Satış büyümesi ile Ar-Ge arasındaki ilişkisinin analizi için Holtz-Eakin, Newey ve Rosen (1988) tarafından öne sürülen ileri ortogonal sapmalar GMM (Genelleştirilmiş Momentler) yöntemi kullanılmıştır.

Çalışmada kullanılan imalat şirketleri Tablo 1'de şu şekilde sunulmaktadır:

Tablo 1. Analizde yer alan şirketlerin kodları

1. ATEKS	2. DARDL	3. KARSN	4. PETKM
5. AKSA	6. DMSAS	7. KRTEK	8. PNSUT
9. ALCAR	10. DEVA	11. KERVT	12. SARKY
13. ALKA	14. DGNMO	15. KLMSN	16. SASA
17. ALKIM	18. DOKTA	19. KORDS	20. PRKAB
21. ASUZU	22. DYOBY	23. KOZAA	24. SKTAS
25. ARCLK	26. EGEEN	27. KRSTL	28. TATGD
29. AYGAZ	30. EGPRO	31. KUTPO	32. TOASO
33. BAKAB	34. EGSER	35. MRSHL	36. TUKAS
37. BANVT	38. EMKEL	39. MNDRS	40. TUPRS
41. BOSSA	42. EREGL	43. NUHCM	44. USAK
45. BRISA	46. FROTO	47. OTKAR	48. ULKER
49. BURCE	50. GENTS	51. OYAKC	52. VESTL
53. BUCIM	54. IHEVA	55. PARSN	56. YATAS
57. CEMTS	58. IPEKE	59. PETKM	60. YUNSA

Kaynak: KAP

II.II. Yöntem

Değişkenler arasında karşılıklı dinamik ilişkilerin belirlenmesi için kullanılan yöntemlerden biri de panel vektör otoregresif (PVAR) modelleridir. Panel zaman serileri ile çalışılırken PVAR modelleri kullanılarak tahminler yapılabilmektedir. Bu modellerde değişkenlerin geçmiş dönem verileri kullanılarak gelecek tahmini analiz edilebilmektedir. VAR'ın kurulduğu modelde her bir değişkenin, hem kendisinin hem de diğer değişkenlerin gecikmeli değerlerinin denklemin sağ tarafında yer alarak analizlerin gerçekleştirilebildiği sistem modelleri olarak adlandırılmaktadır (Tatoğlu, 2020, s. 121).

İki denklemlili PVAR modelleri genel olarak şu şekilde kurulabilmektedir:

$$\begin{aligned} \text{Satış Büyümesi}_{it} &= a_0 + \sum_{l=1}^m \beta_1 \text{Satış Büyümesi}_{it-1} + \sum_{l=1}^m \delta_1 \text{ArGe Yoğunluğu}_{it-1} + \mu_i + \mu_{it} \\ \text{ArGe Yoğunluğu}_{it} &= \alpha'_0 + \sum_{l=1}^m \theta_1 \text{Satış Büyümesi}_{it-1} + \sum_{l=1}^m \gamma_1 \text{ArGe Yoğunluğu}_{it-1} + \mu_i + \mu'_{it} \end{aligned}$$

burada Satış Büyümesi ve Ar-Ge Yoğunluğu değişkenlerinin cari değerleri denklemin sol tarafında yer alırken bu değişkenlerin gecikmeli değerleri denklemin sağ tarafında bulunmaktadır. Gecikme uzunluğunu m ve μ_i ise birim etkileri belirtmektedir.

Çalışmanın modeli, Holtz-Eakin, Newey ve Rosen (1988) tarafından öne sürülen ileri ortogonal sapmalar teorisi kullanılarak GMM ile tahmin edilmiştir. Tatoğlu (2020, s. 141) bu teorinin veri kaybını önlediği ve bu yüzden birinci farklar GMM tahmincisine göre daha üstün olduğunu belirtmiştir.

III.BULGULAR

Çalışmada panel VAR analizi uygulanmadan önce değişkenler arasında uzun dönemli ilişkinin varlığını araştırmak amacıyla durağanlık analizi yapılmıştır. Yapılan analizler neticesinde tüm değişkenlerin seviyede durağan olduğu ve bu sebeple seviyede durağan olan değişkenler için eşbütünleşme analizinin yapılmasının anlamlı olmadığına karar verilmiştir. Durağan seriler için

ARMA, VAR gibi modeller kullanılabileceği ve dolayısıyla bu çalışmada da panel VAR analizi uygulanmıştır.

Bulgular kısmında ilk olarak verilere ait betimleyici istatistikler ve korelasyon analizi hakkında bilgiler verilmiştir. Ardından panel VAR analizi tahmin edilmeden önce değişkenlerin birimler arası korelasyonuna bakılmış ve buna göre uygun birim kök testleri tercihi yapılmıştır. PVAR analizinin yapılabilmesi için modele uygun gecikme uzunluklarının belirlenmesi gerekmektedir. Dolayısıyla gecikme uzunlukları belirlendikten sonra ileri ortogonal sapmalar GMM tahmincisi ile analiz yapılmıştır. Ardından varyans ayrıştırması ve etki-tepki fonksiyonlarına bakılmıştır.

Tablo 2. Betimleyici istatistikler

Değişkenler	Gözlem Sayıları	Ortalama	Std. Sapma	Minimum	Maksimum
Satış Büyümesi	1.020	0.261	0.624	-0.997	14.652
Ar-Ge Yoğunluğu	861	0.008	0.015	1.29e-06	0.335

Tablo 2’de değişkenlere ait betimleyici istatistikler yer almaktadır. Buna göre Satış Büyümesi değişkeni 1.020 gözlem sayısına, Ar-Ge Yoğunluğu değişkeni ise 861 gözlem sayısına sahiptir. Ar-Ge Yoğunluğu düşük ortalamaya ve düşük standart sapmaya sahipken Satış Büyümesi değişkeni yüksek ortalamaya ve yüksek standart sapmaya sahiptir.

Tablo 3. Korelasyon matrisi

Değişken	Satış Büyümesi	Ar-Ge Yoğunluğu
Satış Büyümesi	1	
Ar-Ge Yoğunluğu	-0,098	1

Tablo 3’te değişkenlere ait korelasyon katsayıları yer almaktadır. Buna göre Satış Büyümesi ile Ar-Ge Yoğunluğu arasında negatif ve düşük derecede korelasyon ilişkisi bulunmaktadır.

Tablo 4. Yatay kesit bağımlılığı ve birim kök testleri

Değişkenler	Pesaran (2004) CD		Im, Pesaran ve Shin (IPS)	Fisher PP
	Test	P-değeri	Düzye	Düzye
Satış Büyümesi	88.89	0.000	-20.73***	53.33***
Ar-Ge Yoğunluğu	1.81	0.070	-4.63***	9.07***

Not: *, ** ve *** sırasıyla %10, %5 ve %1 anlamlılık seviyelerini temsil etmektedir.

Tablo 4’te yatay kesit bağımlılık testi ve birim kök testi sonuçları sunulmaktadır. Tabloda Pesaran CD test sonucuna göre Satış Büyümesi değişkeni birimler arası korelasyon içerirken Ar-Ge Yoğunluğu değişkeni birimler arası korelasyon içermemektedir. Buna göre Satış Büyümesi değişkeni için ikinci kuşak panel birim kök testlerinden biri Ar-Ge Yoğunluğu değişkeni için ise birinci kuşak panel birim kök testlerinden uygun olan testlerden biri uygulanmıştır. Birim kök testi sonuçlarına göre ise tüm değişkenlerin seviyede durağan olduğu belirlenmiştir.

Tablo 5. Gecikme uzunluğunun belirlenmesi

Gecikme	MBIC	MAIC	MQIC
1	-53.99	3.22	-19.76
2	-52.19	-9.28	-26.53
3	-35.06	-6.44	-17.94
4	-19.31	-5.01	-10.76

Tablo 5’te gecikme uzunluğu sonuçları yer almaktadır. Buna göre MBIC model seçim kriterini minimum yapan gecikme uzunluğu 1 iken MAIC ve MQIC için model seçim kriterlerini minimum yapan gecikme uzunluğu 2’dir. Bu sonuçlara göre uygun gecikme uzunluğu 2 olarak seçilmiştir.

Tablo 6. İleri ortogonal sapmalar GMM tahmincisi

	Katsayı	Standart Hata	z	P-Değeri
Satış Büyümesi				
Satış Büyümesi				
L1.	-0.048	0.259	-0.19	0.85
L2.	-0.178	0.191	-0.93	0.35
Ar-Ge Yoğunluğu				
L1.	190.302	93.150	2.04	0.04
L2.	42.464	37.333	1.14	0.25
Ar-Ge Yoğunluğu				
Satış Büyümesi				
L1.	0.009	0.006	1.50	0.13
L2.	0.005	0.003	1.47	0.14
Ar-Ge Yoğunluğu				
L1.	3.374	1.808	1.87	0.06
L2.	1.259	0.755	1.67	0.09

Tablo 6’da panel VAR modelinde iki eşitliğin ileri ortogonal sapmalar kullanılarak genelleştirilmiş momentler ile tahmini sunulmaktadır. Elde edilen sonuçlara göre Ar-Ge Yoğunluğu değişkeninin birinci gecikmesi Satış Büyümesi değişkenini açıklamada anlamlıdır. Bu bulgu, Scherer’in (1965) ABD firmaları üzerinde yaptığı çalışmada Ar-Ge harcamalarının satış büyümesi yoluyla şirket kârlılığını pozitif etkilediği sonucunu desteklemektedir. Bunun yanı sıra, Işık, Engeloğlu & Kılınç’ın (2016) Borsa İstanbul imalat sektörü ile ilgili çalışmasında Ar-Ge harcamalarının satışlara etkisinin pozitif ve anlamlı olduğu tespit edilmiştir, ki bu bulgu elde edilen sonucu desteklemektedir. Diğer yandan Ar-Ge Yoğunluğu’nun her iki gecikmesi ise Ar-Ge Yoğunluğu’nu açıklamada anlamlı görülmektedir.

Tablo 7. Varyans ayrıştırması

Tepki Değişkeni ve Tahmin Ufku	Etki Değişkeni		Tepki Değişkeni ve Tahmin Ufku	Etki Değişkeni		
	Satış Büyümesi	Ar-Ge Yoğunluğu		Satış Büyümesi	Ar-Ge Yoğunluğu	
Satış Büyümesi	0	0	AR-GE Yoğunluğu	0	0	
	1	1		0.730	0.269	
	2	0.751		0.248	0.793	0.206
	3	0.786		0.213	0.793	0.206
	4	0.793		0.206	0.792	0.207

5	0.792	0.207	5	0.792	0.207
6	0.792	0.207	6	0.792	0.207
7	0.792	0.207	7	0.792	0.207
8	0.792	0.207	8	0.792	0.207
9	0.792	0.207	9	0.792	0.207
10	0.792	0.207	10	0.792	0.207

Tablo 7’de varyans ayrıştırması sonuçları yer almaktadır. Buna göre, son gecikmede Satış Büyümesi değişkenine ilişkin öngörü hata varyansının yaklaşık %20’si Ar-Ge Yoğunluğu değişkeninde, yaklaşık %79’u ise kendisinde meydana gelen şoklarla belirlenmektedir. Diğer taraftan son gecikmede Ar-Ge Yoğunluğu değişkenine ait öngörü hata varyansının yaklaşık %79’u Satış Büyümesi değişkeninde, %21’i ise kendisinde meydana gelen şoklar tarafından belirlenmektedir. Varyans ayrıştırması sonuçları, Ar-Ge Yoğunluğu ve Satış Büyümesi arasında güçlü bir karşılıklı etkileşim olduğunu göstermektedir. Bu bulgular, Kudar’ın (2021) Türk savunma sanayi şirketleri üzerine yaptığı çalışmada elde ettiği sonuçlarla benzerlik göstermektedir.

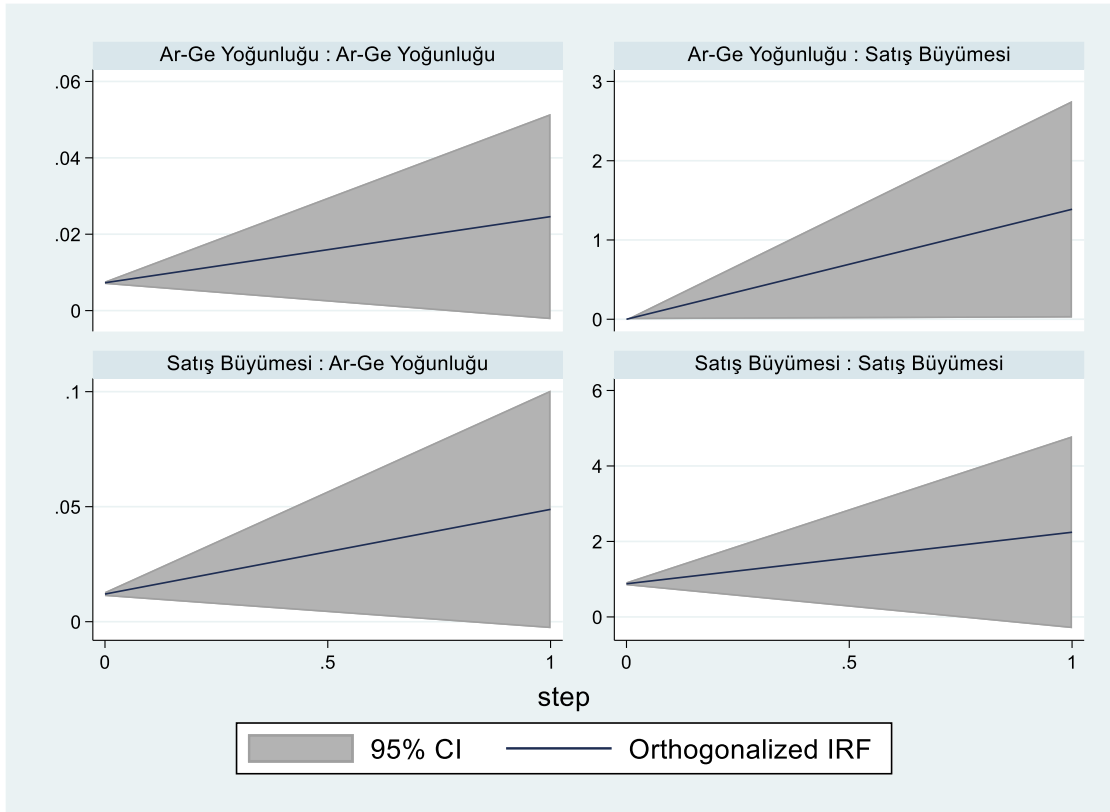

Grafik 1. Etki-tepki fonksiyonları

Grafik 1’de değişkenlerin etki-tepki analizi sonuçları sunulmaktadır. Grafik %95 güven aralıkları (CI) ile orthogonalized etki-tepki fonksiyonlarını (IRF) dört ayrı grafik ile gösterilmektedir. Sol üstteki grafik Ar-Ge Yoğunluğu’nun zaman içinde Ar-Ge Yoğunluğu’ndaki bir şoka verdiği tepkiyi göstermektedir. Elde edilen gözleme göre tepki istikrarlı yukarı doğru bir eğimle artmaktadır. Diğer yandan güven aralığına bakıldığında gölgeli alan genişlemekte ve bu da belirsizliğin arttığını ortaya koymaktadır. Sağ üstteki grafik Ar-Ge Yoğunluğu’nun Satış Büyümesi’ndeki bir şoka verdiği tepkiyi göstermektedir. Ar-Ge Yoğunluğu’nun Satış Büyümesine verdiği tepkisi de zamanla pozitif bir eğilimle artmakta ancak güven aralığı zamanla genişlemekte ve bu da belirsizliği ortaya koymaktadır. Sol alttaki grafik Satış Büyümesi’nin Ar-Ge Yoğunluğu’ndaki şoka zaman içinde verdiği tepkiyi göstermektedir.

Satış Büyümesi'nin Ar-Ge Yoğunluğu'na tepkisi istikrarlı bir şekilde artmakta ancak diğer taraftan genişleyen güven aralığı zaman içinde belirsizliğin arttığını göstermektedir. Sağ alttaki grafik ise Satış Büyümesi'nin zaman içinde Satış Büyümesi'ndeki şoka verdiği tepkiyi göstermektedir. Satış Büyümesi'nin kendisine verdiği tepki keskin bir yükseliş göstermekte ve güven aralığının zamanla büyümesi de belirsizliğin arttığını ortaya koymaktadır. Sonuç olarak, tüm grafiklerdeki yanıtların istikrarlı bir şekilde artması, hem Ar-Ge Yoğunluğu'nun hem de Satış Büyümesi'nin birbirini olumlu yönde etkilediğini göstermektedir. Bu bulgular, Kiracı, Çelikay & Şengül Çelikay (2016) tarafından Ar-Ge harcamalarının firma performansını uzun dönemde güçlü ve pozitif etkilediğini tespit eden çalışmasıyla uyumludur. Ancak diğer yandan, grafiklerdeki genişleyen güven aralıkları, bu tepkilerdeki belirsizliğin zamanla arttığını ortaya koymaktadır.

SONUÇ VE DEĞERLENDİRME

Çalışma, Borsa İstanbul'da işlem gören 60 adet imalat şirketinin satış büyümesi ile Ar-Ge yoğunluğu arasındaki ilişkiyi araştırmıştır. Bu amaçla, 2006-2022 yılları arasında sürekli Ar-Ge gideri olan imalat şirketleri panel VAR analizi ile tahmin edilmiştir.

Elde edilen bulgulara göre Ar-Ge Yoğunluğu değişkeninin birinci gecikmesi Satış Büyümesi değişkenini açıklamada anlamlıdır. Diğer yandan Ar-Ge Yoğunluğu'nun her iki gecikmesi ise Ar-Ge Yoğunluğu'nu açıklamada anlamlı görülmektedir. Varyans ayrıştırması sonuçlarına göre ise son gecikmede Satış Büyümesi değişkenine ilişkin öngörü hata varyansının yaklaşık %20'si Ar-Ge Yoğunluğu değişkeninde, yaklaşık %79'u ise kendisinde meydana gelen şoklarla belirlenmektedir. Bu, Ar-Ge yatırımlarının satış büyümesi üzerinde önemli bir etkisi olduğunu göstermektedir. Diğer taraftan son gecikmede Ar-Ge Yoğunluğu değişkenine ait öngörü hata varyansının yaklaşık %79'u Satış Büyümesi değişkeninde, %21'i ise kendisinde meydana gelen şoklar tarafından belirlenmektedir. Benzer şekilde, Satış Büyümesi'nin Ar-Ge Yoğunluğu üzerinde önemli bir etkiye sahip olduğunu ortaya koymaktadır. Etki-Tepki Fonksiyonları sonuçlarına bakıldığında tüm grafiklerdeki yanıtların istikrarlı bir şekilde artması, hem Ar-Ge Yoğunluğu'nun hem de Satış Büyümesi'nin birbirini olumlu yönde etkilediğini göstermektedir. Ayrıca, grafiklerdeki genişleyen güven aralıkları, bu tepkilerdeki belirsizliğin zamanla arttığını ortaya koymaktadır.

Literatüre bakıldığında bu çalışma Scherer (1965), Işık, Engeloğlu & Kılınç (2016), Kudar (2021) ve Kiracı, Çelikay & Şengül Çelikay (2016) tarafından elde edilen bulguları desteklemektedir. Ar-Ge yatırımları ile satış büyümesi arasındaki karşılıklı ve olumlu ilişki, firmaların sürdürülebilir büyüme ve rekabet avantajı elde etmek için Ar-Ge'ye yatırım yapmanın önemini vurgulamaktadır. Bu bulgulara dayanarak imalat şirketlerinin Ar-Ge yatırımlarını arttırmaya yönelik teşvikleri sağlanmalı ve şirketlerin satış odaklı Ar-Ge stratejileri desteklenmelidir. Gelecekte yapılacak çalışmalar için farklı imalat alt sektörlerinde bu etkinin nasıl değiştiği, etki-tepki analizinde gözlemlenen belirsizlikler daha detaylı ele alınarak nedenleri ve etkilerinin sonuçları belirlenebilir ve daha uzun zaman dilimini kapsayan dönem ele alınarak uzun vadeli dinamikler ortaya koyulabilir.

KAYNAKÇA

- Altınbay, A., Altunal, I. ve Karaş, G. (2017). BİST sürdürülebilirlik endeksindeki firmaların Ar-Ge harcamaları ve Ar-Ge harcamalarının karlılık üzerindeki etkisi. *Avrasya Sosyal ve Ekonomi Araştırmaları Dergisi*, 4(12), 37-46. Erişim adresi: https://dergipark.org.tr/tr/pub/asead/issue/52678/694388#article_cite
- Coad, Alex ve Grassano, N. (2019). Firm growth and R&D investment: SVAR evidence from the world's top R&D investors. *Industry and Innovation*, 26(5), 508-533. doi:10.1080/13662716.2018.1459295
- Coad, Alexander ve Rao-Nicholson, R. (2007). Firm growth and R&D expenditure. *Economics of Innovation and New Technology*, 19(2), 127-145. doi:10.1080/10438590802472531

- Coad, Alexander, Segarra-Blasco, A. ve Teruel, M. (2013). Innovation and firm growth: Does firm age play a role? *SSRN Electronic Journal*, 45(2), 387-400. doi:10.2139/ssrn.2276414
- Del Monte, A. ve Papagni, E. (2003). R&D and the growth of firms: Empirical analysis of a panel of Italian firms. *Research Policy*, 32(6), 1003-1014. doi:10.1016/S0048-7333(02)00107-5
- Demirel, P. ve Mazzucato, M. (2012). Innovation and firm growth: Is R&D worth it? *Industry and Innovation*, 19(1), 45-62. doi:10.1080/13662716.2012.649057
- Deschryvere, M. (2014). R&D, firm growth and the role of innovation persistence: An analysis of Finnish SMEs and large firms. *Small Business Economics*, 43(4), 767-785. doi:10.1007/s11187-014-9559-3
- Dikici, M. ve Gürdal, K. (2021). Ar-Ge giderleri ile kârlılık ve büyüme arasında nedensellik ilişkisi: BİST üzerine bir inceleme. *Journal of Accounting and Taxation Studies*, 14(3), 1193-1229. doi:10.29067/muvu.928283
- Gan, L., Su, W. ve Yuwen, C. (2022). Co-integration analysis of the relationship between new product output and R&D investment in China's pharmaceutical industry. *Asian Journal of Social Pharmacy*, 17(4), 309-316. Erişim adresi: <http://asianjsp.syphu.edu.cn/CN/abstract/abstract673.shtml>
- Holtz-Eakin, D., Newey, W. ve Rosen, H. S. (1988). Estimating vector autoregressions with panel data. *Econometrica*, 56(6), 1371-1395. doi:10.2307/1913103
- İltaş, Y. ve Bulut, Ü. (2017). Türkiye'de Ar-Ge harcamaları ile net satış hasılatı arasındaki ilişki: Bootstrap panel nedensellik testinden kanıtlar. *Erciyes Üniversitesi İktisadi ve İdari Bilimler Fakültesi Dergisi*, (49), 45-58. doi:10.18070/erciyesiibd.323902
- Işık, N., Engeloğlu, Ö. ve Kılınç, E. C. (2016). Araştırma ve geliştirme harcamalarının, kârlılık ve satışlar üzerindeki etkisi: Borsa İstanbul firmaları üzerine bir uygulama. *Erciyes Üniversitesi İktisadi ve İdari Bilimler Fakültesi Dergisi*, (47), 27-46. Erişim Adresi: <https://dergipark.org.tr/tr/pub/erciyesiibd/issue/28009/297420>
- Kıracı, M., Çelikay, F. ve Şengül Çelikay, D. (2016). The effects of firms' R&D expenditures on profitability: An analysis with panel error correction model for Turkey, 7, 233-240. Erişim adresi: https://www.researchgate.net/publication/340384073_The_Effects_of_Firms'_R_D_Expenditures_on_Profitability_An_Analysis_with_Panel_Error_Correction_Model_for_Turkey
- Kudar, A. (2021). Türk savunma sanayi firmalarında ihracat, satış hasılatı ve Ar-Ge harcamaları arasındaki nedensellik ilişkisi. *Ekonomi Politika ve Finans Araştırmaları Dergisi*, 6(IERFM Özel Sayısı), 157-171. doi:10.30784/epfad.1021787
- Nguyen, T. V. ve Pham, L. T. (2011). Scientific output and its relationship to knowledge economy: An analysis of ASEAN countries. *Scientometrics*, 89(1), 107-117. doi:10.1007/s11192-011-0446-2
- Pesaran, M. H. (2004). General diagnostic tests for cross section dependence in panels. *Cambridge Working Papers in Economics*, Cambridge Working Papers in Economics. Erişim adresi: <https://ideas.repec.org/p/cam/camdae/0435.html>
- Polat, M. ve Elmas, B. (2016). *Firmaların Finansal Performansı Ar-Ge Yatırımlarından Etkilenir mi? Panel Veri Analizi ile bir Araştırma*. ÜNİDAP Uluslararası Bölgesel Kalkınma Konferansı.
- Romer, P. M. (1990). Endogenous technological change. *Journal of Political Economy*, 98(5), S71-S102. Erişim adresi: <https://www.jstor.org/stable/2937632>
- Scherer, F. M. (1965). Corporate inventive output, profits, and growth. *Journal of Political Economy*, 73(3), 290-297. doi:10.1086/259017
- Sözen, M. ve Şengür, M. (2023). Ar-Ge harcamalarının ihracat, ithalat ve yoksulluğa etkisi. *Dumlupınar Üniversitesi İİBF Dergisi*, (10), 16-36. Erişim adresi: <https://dergipark.org.tr/tr/pub/dpuibf/issue/74200/1164788>
- Şekeroğlu, G. ve Karaboğa, K. (2023). The effect of marketing and R&D expenditures on firm profitability and stock return: Evidence from BIST. *An International Journal of Optimization and Control: Theories & Applications (IJOCTA)*, 13(1), 35-45. doi:10.11121/ijocta.2023.1238
- Tatoğlu, F. Y. (2020). *Panel Zaman Serileri Analizi (3. bs.)*. İstanbul: Beta Basım Yayım.

Zengin, B. (2024). Satış büyümesi ve ar-ge yoğunluğu bağlamında BİST imalat sektörü şirketlerinin panel veri analizi ile incelenmesi. *Ömer Halisdemir Üniversitesi İktisadi ve İdari Bilimler Fakültesi Dergisi*, 17(4), 976-987.

Xie, P. ve Huang, J. (2023). Financial expansion and economic performance: Evaluating the role of research and development expenditures for China. *Economic Research-Ekonomska Istraživanja*, 36(2), 2137826. doi:10.1080/1331677X.2022.2137826

Yılmaz Özekenci, S. (2023). Ar-Ge harcamaları finansal performansı ve firma değerini etkiler mi? BİST teknoloji endeksinde yer alan işletmeler üzerine bir araştırma. *EKEV Akademi Dergisi*, (95), 304-318. doi:10.17753/sosekev.1281421

Etik Beyanı : Bu çalışmanın tüm hazırlanma süreçlerinde etik kurallara uyulduğunu yazarlar beyan eder. Aksi bir durumun tespiti halinde ÖHÜİİBF Dergisinin hiçbir sorumluluğu olmayıp, tüm sorumluluk çalışmanın yazar(lar)ına aittir.

Teşekkür (Varsa) : Yayın sürecinde katkısı olan hakem, editör ve diğer paydaşlara teşekkür ederim.

Ethics Statement : The authors declare that ethical rules are followed in all preparation processes of this study. In case of detection of a contrary situation, ÖHÜİİBF Journal does not have any responsibility and all responsibility belongs to the author (s) of the study.

Acknowledgement : I would like to thank the referees, editors and other contributors who contributed to the publication process.



EXAMINING SPORTSPERSONSHIP ORIENTATIONS AND ANGER EXPRESSION STYLES OF STUDENTS PARTICIPATING IN THE FACULTY OF SPORTS SCIENCES PHYSICAL APTITUDE TEST

Canan SAYIN TEMUR ¹

Abstract

Background/aim: This study aimed to examine the correlation between sportspersonship orientations and anger expression styles of candidates to enter sports sciences faculties via physical aptitude test. In addition, the study also examined the effect of gender, athlete license, monthly income, and sports experience of the participants on sportspersonship orientation and anger expression styles.

Materials and methods: To collect data, the Personal Information Form, the Multidimensional Sportspersonship Orientation Scale, and the Trait Anger and Anger Expression Styles Scales were utilized. The study sample included 324 students, 178 (54.9%) female and 146 (45.1%) males, who were candidates to enter the faculty of sports sciences. Data were analyzed using frequency, arithmetic mean, standard deviation, Pearson correlation analysis, t-test, and ANOVA analysis techniques.

Results: The study's findings showed statistically significant results in the variables of monthly income and sportspersonship orientation history and an opposite relationship between sportspersonship orientation and anger expression styles.

Conclusion: These concepts, examined in this study, are crucial factors that can significantly impact the participants' sporting lives and athletic performance, either positively or negatively.

Anahtar Kelimeler : Sportspersonship Orientation, Anger Expression Style, Athlete.

JEL Sınıflandırılması : JEL: I00, I10, I20, I23, I30, I31.

¹ Dr. Öğr. Üyesi, Ankara Yıldırım Beyazıt Üniversitesi Spor Bilimleri Fakültesi, canansayintemur@aybu.edu.tr, ORCID: 0000-0003-0583-8083.

Atıf/Citation (APA 6):

Sayın-Temur, C. (2024). Examining sportspersonship orientations and anger expression styles of students participating in the faculty of sports sciences physical aptitude test. *Ömer Halisdemir Üniversitesi İktisadi ve İdari Bilimler Fakültesi Dergisi*, 17(4), 988-1004. <http://doi.org/10.25287/ohuiibf.1521331>.

SPOR BİLİMLERİ FAKÜLTESİ ÖZEL YETENEK SINAVINA GİREN ÖĞRENCİLERİN SPORTMENLİK YÖNELİMLERİ VE ÖFKE İFADE TARZLARININ İNCELENMESİ

Öz

Amaç: Bu çalışmada, spor bilimleri fakültelerine girmeye aday öğrencilerin sportmenlik yönelimleri ve öfke ifade tarzları arasındaki ilişkisinin incelenmesi amaçlanmıştır. Bununla birlikte çalışmada katılımcıların cinsiyet, lisans, maddi durum ve sporculuk geçmişlerinin sportmenlik yönelimi ve öfke ifade tarzına olan etkisi de incelenmiştir.

Materyal ve Yöntem: Veri toplama aracı olarak Kişisel Bilgi Formu, Çok Boyutlu Sporculuk Yönelimi Ölçeği, Sürekli Öfke ve Öfke İfade Tarzları Ölçekleri kullanıldı. Çalışmanın örneklemine spor bilimleri fakültesine girmeye aday 178'i (%54.9) kadın ve 146'sı (%45.1) erkek 324 sporcu gönüllü olarak dâhil olmuştur. Veriler frekans, aritmetik ortalama, standart sapma, pearson korelasyon analizi, t-test ve ANOVA analiz teknikleri kullanılarak değerlendirilmiştir.

Bulgu Özeti: Araştırmanın bulguları aylık gelir ve sportmenlik yönelimi geçmişi değişkenlerinde istatistiksel olarak anlamlı sonuçlar ortaya koyarken, sportmenlik yönelimi ile öfke ifade biçimleri arasında ise ters yönlü bir ilişki olduğu göstermektedir.

Sonuç: Bu çalışmada incelenen kavramlar, katılımcıların spor yaşamlarını ve atletik performanslarını olumlu veya olumsuz yönde önemli ölçüde etkileyebilecek önemli faktörler olduğunu göstermektedir.

Keywords : Sportmenlik Yönelimi, Öfke İfade Tarzı, Spor.

JEL Classification : JEL: 100, 110, 120, 123, 130, 131.

INTRODUCTION

Today, there is a growing interest in studies that reflect the moral perspective of sports, which is reflected in the increasing number of studies on sports ethics. Studies on ethical judgments and anger in sport and everyday life (Bredemier et al., 1986; Bredemier, 1994), personal and environmental factors related to and influencing sportspersonship (Stornes, 2001), moral development in active and inactive individuals (Bredemier, Shields, 1986), asocial and prosocial behavior in sport (Kavussanu et al., 2006; Kavussanu, 2006), moral thinking and moral behavior in sport (Jones, Mcnamee 2000), motivation climate and levels of sportspersonship in athletes (Lemyre et al., 2002; Stornes, Ommundsen, 2004; Gano-Owerway et al. 2005), and finally studies on sportspersonship orientations have led to different perspectives in sport ethics (Vallerand et al. 1997).

I. THEORETICAL AND CONCEPTUAL FRAMEWORK

A common understanding of sportspersonship is associated with norms of social and moral behavior within sports. Sportspersonship is the set of ethical and behavioral tendencies that determine how to act by the specific spirit of the sport (Stornes, Bru, 2002). Sportspersonship can be explained by concepts such as altruism, respect, kindness, friendliness, compassion, altruism, and generosity, or it can be described as the outward manifestation of the struggle and competition of a responsible and conscious athlete. More simply, sportspersonship involves how athletes' impulses are managed during play (Stornes, Ommundsen, 2004).

Three theories have been put forward for the concept of sportspersonship. The first is social cognitive theory. Through modeling and reinforcement, this theory aims to identify the actions and behaviors of the athlete that are appropriate and inappropriate to the situations in which the athlete is required to fight and compete. The second theory is based on the concepts of the constructivist approach to development models, particularly moral logic. Through the moral dialogue established, it is intended to show the effect of the athlete's ability to reconcile his anger and aggression, referring to similar states

and movements related to sportspersonship. The third theory is that of the social-psychological approach found in the literature. The third theory in the literature is the socio-psychological approach, in which sportspersonship is explained through social and psychological factors. The socio-psychological approach states that the concept of sportspersonship has three essential components: the sportsman's sportspersonship orientation, how this sportspersonship orientation is realized, and the sportsman's sportspersonship behavior (Valleran, Losier, 1994). The socio-psychological model by Vallerand and Losier (1994) includes sportspersonship and the relationship with the individual decision of the athlete (Chantal, Bernache-Assolant, 2003).

The concept of anger has been of great interest to researchers for a long time, and its first scientific research began with Novaco (1975). In his studies, Novaco highlighted that anger has both positive and negative sides (Kafalı et al., 2017). As a response to situations in which people believe they are powerless, the anger they experience arises develops, and results. Therefore, preventing the social status that people can achieve by ignoring their personal and moral characteristics is the cause of people's alienation and anger. During this process, while people strive to regain the status they deserve, ensuring that this transformation takes place facilitates the achievement of personal goals and social change (Novaco, 1976). Tarhan (2008) also supported this explanation and stated that the feeling of anger that the individual experiences protect the individual from doing the wrong thing and dangerous situations. Nevertheless, Ambrose and Mayne (1999) found that anger is still a significant issue for communities and individuals. Individuals' feelings of anger are sometimes low, sometimes moderate, and sometimes very high. Low—and moderate-intensity anger has been shown to benefit individuals, but high-intensity anger can harm oneself and others (Deffenbacher et al., 1996; Martin et al., 2000).

Spielberger et al. (1995) divided anger into two different categories: the first of these concepts is state anger, and the second is trait anger. State anger is described as a transient emotional and physiological state that occurs at varying intensities and levels, with people responding to the situation they feel at that moment (Spielberger et al., 1995). State anger is the sudden appearance of anger that people accumulate over time (Özmen, 2006). This situational instant anger is easier and more comfortable to control. People who experience this anger usually experience regret and shame for the actions caused to their environment after the anger has subsided (Aksu, 2015). There is typically a sense of being right behind this style of rapid anger. When used constructively, this anger can also make individuals mentally peaceful (Beyazaslan, 2012). Trait anger, on the other hand, is explained as a constant state of irritability towards a situation experienced by an individual and is a reflection of subjective feelings such as being angry and violent. The concept of trait anger is an indication of the frequency and intensity of the occurrence of situational anger more broadly (Spielberger et al., 1995). When an individual with high-trait anger is faced with inhibition and intervention, anger emerges quickly and is more difficult to suppress (Özmen, 2006).

Building on the existing literature, the present study sought to explore the complex relationship between sportsperson orientation and anger - two psychological constructs that can significantly influence athletic performance, either positively or negatively. The study also aimed to examine how this relationship is moderated by various demographic and experiential factors, including gender, financial income, length of sporting experience, and whether an individual holds a sporting licence, thereby contributing to a more nuanced understanding of the dynamics at play within competitive sporting settings.

II. MATERIALS AND METHODS

II.I. Participants

This study was conducted with the participation of candidates who took part in the special talent examinations of the Faculty of Physical Education at Ankara Yıldırım Beyazıt University during the 2023-2024 academic year. In the context of our study, these candidates are also referred to as "athletes" in recognition of their involvement in sports and physical activities as part of the special talent assessment process. A total of 324 candidates voluntarily participated in the study, of which 178 (54.9%)

were female and 146 (45.1%) were male. It was found that 128 participants (39,5 %) had seven or more years of sports experience, 215 (66,4 %) had a sports licence, and 96 (29,6 %) had a monthly family income between 11.402 TL and 30.000 TL. Convenience sampling technique was used to select the sample group. The study was approved by the Health Sciences Ethics Committee of Ankara Yıldırım Beyazıt University in 2024 and was conducted in accordance with the Declaration of Helsinki.

II.II. Data Collection Instruments

In order to collect comprehensive demographic data and measure the dependent variables in this study, the Demographic Information Form was used alongside two psychometric instruments: the Multidimensional Sportpersonship Orientation Scale and the Trait Anger and Anger Expression Scales. These instruments were used to ensure a thorough assessment of the participants' demographic characteristics as well as their sportpersonship orientations and anger-related traits.

a. Demographic Information Form

The demographic information form, carefully developed by the researchers, was designed to capture a wide range of socio-demographic characteristics of the participants. This form included detailed questions about the athletes' gender, length of experience in sport, licence status and monthly household income. The comprehensive nature of this form ensured a nuanced understanding of the participants' backgrounds and facilitated a more robust analysis of the study's variables.

b. Multidimensional Sportpersonship Orientation Scale

The Multidimensional Sportpersonship Orientation Scale (MSOS) was used to assess the sportpersonship orientation of the athletes in the study. This scale, originally developed by Vallerand, Brière, Blanchard and Provencher (1997) and adapted to Turkish culture by Sezen-Balçıkanlı (2010), is a psychometric instrument designed to assess different dimensions of sportpersonship. The MSOS is a 5-point Likert type scale with response options ranging from 1 (no) to 5 (yes) (1= no, 2= maybe not, 3= I don't know, 4= maybe yes, 5= yes) and consists of 20 items distributed across four different sub-dimensions: 'Respect for social convention' (items 1 to 5), 'Respect for rules and officials' (items 6 to 10), 'Respect for one's own full commitment' (items 11 to 15), 'Respect for opponents' (items 16 to 20).

The reliability of the scale was previously established during its adaptation to Turkish culture, with Cronbach's alpha coefficients calculated as .86 for the 'Respect for Social Convention' sub-dimension, .83 for the 'Respect for Rules and Officials' sub-dimension, .91 for the 'Respect for One's Own Full Commitment' sub-dimension, and .82 for the 'Respect for Opponents' sub-dimension. In the current study, the Cronbach's alpha reliability coefficients were found to be .89, .81, .84 and .94 for the respective sub-dimensions, indicating a high level of internal consistency and reliability of the scale within the sample.

c. Trait Anger and Anger Expression Scales

The Trait Anger (T-Anger) and Anger Expression (AngerEX) scales, originally developed by Spielberger (1983) and subsequently adapted to Turkish culture by Özer (1994), were used in this study to assess participants' anger dispositions. The T-Anger scale consists of 10 items, while the AngerEX scale consists of 24 items, both using a 4-point Likert scale ranging from 1 (almost never) to 4 (almost always). The AngerEX scale is further divided into three dimensions of 8 items each: Anger/Control, Anger/Out, and Anger/In. Scale scores are derived by summing responses to each item, with higher scores indicating greater levels of anger and lower scores reflecting less anger tendencies.

Özer (1994) reported Cronbach's alpha reliability coefficients of .79 for the T-Anger scale, .84 for the Anger/Control dimension, .78 for Anger/Out, and .62 for Anger/In during the cultural adaptation process. In the present study, Cronbach's alpha coefficients were found to be .88 for T-Anger, .87 for Anger/Control, .82 for Anger/Out, and .78 for Anger/In, indicating a high level of internal consistency across the scales in the context of this research.

II.III. Data Analysis

The data obtained from the research were tested with frequencies, arithmetic means, standard deviations, t-test, ANOVA, and Pearson correlation test. The examination of skewness and kurtosis values was used to determine whether the data were following the prerequisites of parametric tests (Büyüköztürk, 2014). The results of the skewness and kurtosis of all the sub-dimensions of the scales used in the study were examined, and it was found that all the values were within the range of ± 3 . Skewness and kurtosis values within ± 3 indicated that data were univariate normally distributed (Kalaycı 2006). The data were analyzed with the program of the IBM SPSS 23 statistical package and the type 1 error was accepted as 5%. Under the purpose of the study, the statistical results obtained were systematically presented in tables.

III. RESULTS

The results of the independent t-test analysis applied to determine whether the MSOS, T-Anger, and AngerEX scales and sub-dimensions (Anger/Control, Anger/Out, and Anger/In) scores of the female and male athletes participating in the study differed by gender revealed no statistically significant difference, $p > .05$ (Table 1).

Table 1. T-Test Results for MSOS, T-Anger and AngerEX Subscales and Total Scores by Gender

		<i>n</i>	\bar{X}	<i>ss</i>	<i>sd</i>	<i>t</i>	<i>p</i>		\bar{X}	<i>ss</i>	<i>sd</i>	<i>T</i>	<i>p</i>
Respect for social convention	Female	178	4.36	0.81	322	1.15	0.249	T-Anger	1.95	0.63	322	0.80	0.421
	Male	146	4.26	0.76					1.89	0.58			
Respect for rules and officials	Female	178	4.35	0.68	322	1.96	0.051	Anger/Control	2.63	0.75	322	1.78	0.075
	Male	146	4.20	0.75					2.78	0.75			
Respect for one's full commitment	Female	178	4.37	0.69	322	1.26	0.207	Anger/In	1.85	0.60	322	1.33	0.184
	Male	146	4.27	0.74					1.94	0.55			
Respect for opponents	Female	178	4.32	0.73	322	1.42	0.155	Anger/Out	1.79	0.60	322	0.61	0.536
	Male	146	4.20	0.85					1.83	0.53			
Overall Score	Female	178	4.35	0.67	322	1.58	0.113	Overall Score	2.05	0.47	322	0.97	0.331
	Male	146	4.23	0.70					2.10	0.41			

* $p < 0,05$

The results of the independent t-test analysis were applied to determine whether the MSOS, T-Anger, and AngerEX scale subscales (Anger/Control, Anger/Out, and Anger/In) and total scores of the athletes differed according to whether they had a sports license or not, revealed that there was no statistically significant difference, $p > .05$ (Table 2).

Table 2. T-Test Results for MSOS, T-Anger and AngerEX Subscales and Total Scores by Licenced/Non-Licensed Status

	License	n	\bar{X}	ss	sd	t	p		\bar{X}	ss	sd	T	p
Respect for social convention	Yes	215	4.36	0.72	322	1.37	0.171	T-Anger	1.91	0.62	322	0.49	0.622
	No	109	4.23	0.91					1.95	0.58			
Respect for rules and officials	Yes	215	4.29	0.68	322	0.36	0.718	Anger/Control	2.71	0.77	322	0.58	0.558
	No	109	4.26	0.78					2.66	0.72			
Respect for one's full commitment	Yes	215	4.34	0.70	322	0.48	0.625	Anger/In	1.90	0.60	322	0.50	0.611
	No	109	4.30	0.74					1.87	0.53			
Respect for opponents	Yes	215	4.27	0.79	322	0.07	0.937	Anger/Out	1.82	0.58	322	0.57	0.569
	No	109	4.26	0.79					1.79	0.53			
Overall Score	Yes	215	4.31	0.65	322	0.64	0.523	Overall Score	2.08	0.47	322	0.36	0.718
	No	109	4.26	0.75					2.06	0.39			

*p<0,05

ANOVA results applied to determine whether MSOS scale subscale and total scores of participating athletes varied according to their monthly income revealed that there was no statistically significant difference between athletes' scores, $p > .05$ (Table 3).

Table 3. ANOVA Results for MSOS Subscales and Total Scores by Monthly Income

	Monthly income	n	\bar{X}	ss	sd	F	p
Respect for social convention	11402 TL and below	87	4.40	0.75	3	0.86	0.460
	11402 TL – 30000 TL	96	4.35	0.76			
	30000 TL – 50000 TL	81	4.26	0.84			
	50000 TL – 80000 TL	60	4.21	0.83			
Respect for rules and officials	11402 TL and below	87	4.31	0.68	3	0.67	0.565
	11402 TL – 30000 TL	96	4.35	0.71			
	30000 TL – 50000 TL	81	4.23	0.77			
	50000 TL – 80000 TL	60	4.20	0.71			
Respect for one's full commitment	11402 TL and below	87	4.32	0.73	3	0.40	0.748
	11402 TL – 30000 TL	96	4.38	0.67			
	30000 TL – 50000 TL	81	4.27	0.73			
	50000 TL – 80000 TL	60	4.30	0.75			
Respect for opponents	11402 TL and below	87	4.27	0.74	3	0.42	0.732
	11402 TL – 30000 TL	96	4.33	0.72			
	30000 TL – 50000 TL	81	4.20	0.81			
	50000 TL – 80000 TL	60	4.23	0.91			
Overall Score	11402 TL and below	87	4.32	0.65	3	0.60	0.610
	11402 TL – 30000 TL	96	4.35	0.65			
	30000 TL – 50000 TL	81	4.24	0.72			
	50000 TL – 80000 TL	60	4.23	0.73			

*p<0,05

The results of the ANOVA, which was applied to determine whether the sub-dimensions of the T-Anger and AngerEX scales (Anger/Control, Anger/Out and Anger/In) and the total scores of the athletes participating in the research differed according to their monthly income, showed that there was a statistically significant difference between the scores of the athletes, $p < .05$ (Table 4). According to these results, it can be seen in Table 4 that the sub-dimensions of the T-Anger and AngerEX scales scores and subscale scores of the athletes with a relatively higher monthly family income are generally higher than those of athletes with a lower monthly family income.

Table 4. ANOVA Results for T-Anger, AngerEX Subscales, and Total Scores by Monthly Income

	Monthly Income	<i>n</i>	\bar{X}	<i>Ss</i>	<i>sd</i>	<i>F</i>	<i>p</i>
T-Anger	11402 TL and below	87	1.90	0.55	3	2.65	<u>0.049</u>
	11402 TL – 30000 TL	96	1.80	0.58			
	30000 TL – 50000 TL	81	1.98	0.65			
	50000 TL – 80000 TL	60	2.07	0.64			
Anger/Control	11402 TL and below	87	2.69	0.77	3	0.01	0.998
	11402 TL – 30000 TL	96	2.70	0.79			
	30000 TL – 50000 TL	81	2.69	0.68			
	50000 TL – 80000 TL	60	2.71	0.77			
Anger/Out	11402 TL and below	87	1.83	0.52	3	6.30	<u>0.000</u>
	11402 TL – 30000 TL	96	1.80	0.58			
	30000 TL – 50000 TL	81	1.84	0.55			
	50000 TL – 80000 TL	60	2.17	0.59			
Anger/In	11402 TL and below	87	1.78	0.55	3	6.66	<u>0.000</u>
	11402 TL – 30000 TL	96	1.65	0.51			
	30000 TL – 50000 TL	81	1.84	0.54			
	50000 TL – 80000 TL	60	2.06	0.64			
Overall Score	11402 TL and below	87	2.04	0.41	3	4.55	<u>0.004</u>
	11402 TL – 30000 TL	96	1.98	0.43			
	30000 TL – 50000 TL	81	2.08	0.43			
	50000 TL – 80000 TL	60	2.24	0.47			

* $p < 0,05$

The results of the ANOVA, which was used to determine whether the sub-dimensions of the MSOS total and sub-dimensions scores of the athletes participating in the research differed according to their sporting experience, showed that there was no statistically significant difference between the scores of the athletes, $p > .05$ (Table 5).

Table 5. ANOVA Results for MSOS Subscales and Total Scores by Sports Experience

	Sports Experience	<i>n</i>	\bar{X}	<i>ss</i>	<i>sd</i>	<i>F</i>	<i>p</i>
Respect for social convention	0-1 years	30	4.27	0.72	5	0.72	0.605
	1-2 years	33	4.45	0.67			
	2-3 years	33	4.24	1.07			
	3-5 years	57	4.21	0.92			
	5-7 years	43	4.45	0.68			
	7 years and higher	128	4.31	0.72			
Respect for rules and officials	0-1 years	30	4.28	0.64			
	1-2 years	33	4.49	0.55			

	2-3 years	33	4.25	0.97	5	0.83	0.523
	3-5 years	57	4.23	0.78			
	5-7 years	43	4.37	0.61			
	7 years and higher	128	4.23	0.70			
Respect for one's full commitment	0-1 years	30	4.34	0.60	5	0.90	0.476
	1-2 years	33	4.43	0.61			
	2-3 years	33	4.20	0.94			
	3-5 years	57	4.21	0.76			
	5-7 years	43	4.45	0.59			
	7 years and higher	128	4.34	0.72			
Respect for opponents	0-1 years	30	4.36	0.64	5	0.62	0.678
	1-2 years	33	4.44	0.58			
	2-3 years	33	4.18	0.97			
	3-5 years	57	4.17	0.80			
	5-7 years	43	4.29	0.67			
	7 years and higher	128	4.25	0.84			
Overall Score	0-1 years	30	4.31	0.59	5	0.79	0.557
	1-2 years	33	4.45	0.56			
	2-3 years	33	4.22	0.92			
	3-5 years	57	4.20	0.75			
	5-7 years	43	4.39	0.58			
	7 years and higher	128	4.28	0.66			

*p<0,05

The results of the ANOVA applied to determine whether the sub-dimensions of the T-Anger and AngerEX scales (Anger/Control, Anger/Out and Anger/In) and the total scores of the athletes participating in the research differed according to their level of sport experience, showed that there was no statistically significant difference between the athletes' scores, $p > .05$ (Table 6). Participants with three or more years of sport experience have higher T-Anger and AngerEX total and subscale scores than other sports experience categories.

Table 6. ANOVA Results for T-Anger and AngerEX Subscales and Total Scores by Sports Experience

	<i>Sports experience</i>	<i>n</i>	\bar{X}	<i>ss</i>	<i>sd</i>	<i>F</i>	<i>p</i>
T-Anger	0-1 years	30	1.98	0.52	5	2.22	0.052
	1-2 years	33	1.68	0.44			
	2-3 years	33	1.95	0.55			
	3-5 years	57	2.08	0.63			
	5-7 years	43	2.00	0.70			
	7 years and higher	128	1.87	0.62			
Anger/Control	0-1 years	30	2.62	0.57	5	2.11	0.064
	1-2 years	33	2.85	0.68			
	2-3 years	33	2.39	0.75			
	3-5 years	57	2.61	0.72			
	5-7 years	43	2.68	0.87			
	7 years and higher	128	2.80	0.76			
Anger/In	0-1 years	30	1.82	0.56	5	1.73	0.127
	1-2 years	33	1.73	0.44			
	2-3 years	33	1.73	0.50			
	3-5 years	57	2.00	0.59			
	5-7 years	43	1.95	0.63			

	7 years and higher	128	1.92	0.59			
Anger/Out	0-1 years	30	1.77	0.45	5	3.09	0.010
	1-2 years	33	1.53	0.33			
	2-3 years	33	1.71	0.48			
	3-5 years	57	1.99	0.59			
	5-7 years	43	1.78	0.63			
	7 years and higher	128	1.85	0.60			
Overall Score	0-1 years	30	2.04	0.37	5	1.78	0.115
	1-2 years	33	1.93	0.23			
	2-3 years	33	1.94	0.35			
	3-5 years	57	2.16	0.44			
	5-7 years	43	2.10	0.55			
	7 years and higher	128	2.09	0.48			

*p<0,05

The results of the Pearson correlation analysis for the overall and subdimensional relationship between sportpersonship orientation and trait anger and anger expression styles of the athletes participating in this study are presented in Table 7. These results indicate that there is a weak and moderate association between sportpersonship orientation and trait anger and anger expression levels and their subdimensions. Accordingly, trait anger and anger expression levels decrease as the sportpersonship orientation of the athletes increases.

Table 7. Pearson's Correlation Results for the MSOS, T-Anger, and AngerEX Subscales and Total Scores

N=324	1	2	3	4	5	6	7	8	9	10
Respect for social convention (1)	1	.792**	.777**	.701**	.901**	-.262**	.221**	-.262**	-.289**	-.184**
Respect for rules and officials (2)		1	.783**	.744**	.909**	-.284**	.187**	-.262**	-.306**	-.211**
Respect for one's full commitment (3)			1	.824**	.928**	-.306**	.248**	-.277**	-.323**	-.205**
Respect for opponents (4)				1	.900**	-.298**	.171**	-.270**	-.324**	-.231**
Overall score (5)					1	-.316**	.227**	-.294**	-.341**	-.229**
T-Anger (6)						1	-.068	.684**	.805**	.825**
Anger/Control (7)							1	.079	-.006	.392**
Anger/In (8)								1	.770**	.842**
Anger/Out (9)									1	.856**
Overall score (10)										1

*p<0.05 (2-tailed)**p<0.01 (2-tailed)

IV. RESULTS

This study investigated the relationship between the sportpersonship, trait anger, and anger expression orientations which are likely to have positive or negative effects on athletic performance, and whether athletes' tendency to these concepts varied by variables such as gender, monthly income, sports experience, and sports license status.

In this study, when the total and sub-dimension scores of the athletes, comparing sportpersonship and trait anger and anger expression, were compared according to gender, it was found that there was no significant difference. When the sportpersonship orientation studies in the literature were examined according to the gender variable, it was found that there were studies that obtained results favoring female participants (Esentürk et al. 2015; Menteş, 2022; Tsai & Fung, 2005) and studies that obtained results favoring male participants (Güllü & Şahin, 2018; Ulukan, 2021). The results of the studies in the sportpersonship orientation literature and the results of this study show that the relationship between the gender variable and sportpersonship orientation is unclear. The fact that the gender variable that emerged as a result of the findings of this study does not make a difference in terms of sportpersonship orientation can be attributed to the fact that the male and female athletes participating in this research take part in sports in an egalitarian environment, continue their branches with similar opportunities and conditions, and have similar socio-economic characteristics.

It has been shown that gender does not make a difference to the scores of the athletes involved when it comes to trait anger and anger expression. When examining the studies on trait anger and anger expression in the literature, some studies found the trait anger and anger expression scores of male participants to be higher than those of women (Buntaine and Costenbader, 1997; Coulomb-Cabagno and Rascel, 2006; Temel and Nas, 2018; Çavdar, 2018) and some studies found no difference such as the findings of this study (Maxwell, 2004; Certel and Bahadır, 2012; Demir et al., 2017). In this regard, the variables of trait anger and anger expression and gender relationship of the studies reviewed in the literature are seen to be parallel to these research findings in some studies, but they are different in individual studies. The patriarchal structure of Turkish society, the affirmation of men's anger-related behaviors, and the guidance that women should suppress their anger-related behaviors are the main reasons for the studies showing that men's trait anger and anger expression scores are higher than women's. However, in the sporting environment, due to the nature of the sport, both men and women, regardless of gender, have similar characteristics regarding trait anger and anger expression to achieve success in sport, and they have related athletic experiences, which may have caused gender not to make a difference in this research.

In this study, when sportpersonship and trait anger and anger expression orientations were examined according to whether the participating athletes had a sports license or not, it was found that there was no difference regarding these variables by having a license or not. However, in this study, it is also seen that both the sportpersonship orientation and the anger expression scores of the participants who are licensed athletes are higher than those of the participants who are not licensed athletes. Examining the studies on sportpersonship orientation in the literature in terms of the license ownership variable, it can be seen that there are studies that obtained results in favor of the licensed participants (Karafil et al. 2017; Akandere et al. 2009; Saygılı et al. 2015) and revealed that sportpersonship orientation does not differ according to the sport license variable (Koç and Tamer, 2016; Reynes and Lorant; 2002). In this context, it can be seen that the studies reviewed in the literature have obtained different results about the license possession variable in the sportpersonship orientation, some of the studies are compatible, and some of the studies are different. In this study, although there was no significant difference based on the sports license possession variable of the participants, the average sportpersonship orientation of the licensed participants was higher, and it is believed that this is due to the active participation of the participants in sports and the development of their empathy skills accordingly.

When another variable, trait anger, and anger expression orientation, was considered, it was found that having an athlete's license or not did not make a difference in these variables, but when the

average scores were examined, it was found that the anger orientation scores of the participants who had an athlete's license were slightly higher than those of the participants who did not have an athlete's license. Examining the studies on trait anger and anger expression in the literature, we can see that there were studies that showed no difference in the variable of sports license (Gökalp and Tepeköylü Öztürk, 2021; Baykan, 2018; Çakır, 2020; Dereceli et al. 2017). Although there were no significant differences based on the variable of having an athlete's license in this study, the higher mean anger orientation scores of the licensed participants may be due to their exposure to psychologically challenging conditions during both the training and competition periods.

In this study, there was no difference between the subscores and the total scores of the participants' sportpersonship orientation when examining sportpersonship orientation according to income, but in this study, it was also observed that the sportpersonship orientation scores of the participants with relatively lower financial status were higher than those of the participants with higher income. When examining the studies in the literature that include the examination of sportpersonship orientation according to the income level variable, it is clear that there is a difference in sportpersonship orientation according to income level (Camadan and Yazıcı, 2017; Yıldız et al., 2007; Fidan, 2016; Aral et al., 2004) and there are studies that show no difference in sportpersonship orientation (Kayışoğlu et al., 2015; Koç and Güllü, 2017; Ekin, 2018; Erşan et al., 2009). In this regard, it can be seen that the studies in the literature show different results regarding the relationship between athletic orientation and income status; some studies are compatible with these research findings, while some are different. While this study did not find significant results based on the participants' income status variable, the higher mean sportpersonship orientation scores of participants with relatively lower income status may be because participants who view sport as a financial escape are more respectful, careful, and cautious so as not to damage their career.

The present study examined whether participants' trait anger and anger expression varied by monthly income status and found differences across the sub-dimensions of trait anger, anger expression, anger/control, anger/out, and anger/in. In addition, this study showed that the anger expression orientation of participants with a high monthly income was higher than that of participants with a lower income. When the studies on anger expression orientations in the literature are examined in terms of the monthly income status variable, it is noted that there are studies that show a difference based on mean scores (Yöndem and Bıçak, 2008; Temel and Nas, 2018; Durar, 2017) and that the income status variable does not affect anger expression orientations. has been observed (Kaya et al., 2012; Elkin and Karadağlı, 2015; Cihan and Baykan, 2018). In this context, it can be seen that the studies reviewed in the literature had different results concerning the income status variable of anger expression orientations, with some studies showing agreement while others showed differences. In this study, there was a significant difference based on the income status variable of the participants. It is believed that this is because the participants who have become accustomed to an economically comfortable life cannot cope with this process psychologically and cannot control their anger in case of any problems or obstacles they encounter.

As a result of comparing the sportpersonship orientation of the athletes in this study in terms of the sportpersonship experience variable, it was found that there was no difference between the participants' sportpersonship orientation sub-dimension and total scores. In addition, it was found that the sportpersonship orientation scores of participants with a sports history of 3-5 years or more were higher than those of participants with a history of 3-5 years or less. When the sportpersonship orientation studies in the literature are examined in terms of the sportpersonship experience variable, some studies show a difference based on statistical or mean scores (Tekeli, 2017; Elik, 2017; Barkoukis and Mouratidou, 2015; Kolayış et al., 2017) and show that the sportpersonship experience variable does not affect sportpersonship orientation. It is also seen that there are studies (Yoncalık and Gündoğdu, 2007; Özşarı, 2018; İkizler and Tekin, 2004). In this context, it can be seen that the studies reviewed in the literature have obtained different results regarding the sportpersonship background variable in sportpersonship orientation; some studies are compatible, while some studies are different. In this study, it was found that the sportpersonship orientation of the participants did not differ according to the duration of their sports experience. It is believed that the reason why the average sportpersonship orientation scores of the participants with more than 3-5 years of sportpersonship

history are higher compared to the sportpersonship orientation of the athletes with less sportpersonship history is that the athletes gain experience in training and competition and avoid negative attitudes, behaviors, and actions as their level of professionalism increases.

When the trait anger and anger express orientations of the athletes in this research were compared according to the duration of their sports experience, it was seen that there were differences in the participants' trait anger, anger express, and anger/out sub-dimensions. In the research findings, it was also observed that the anger expression levels of the participants with 3-5 years of sports experience were higher than the participants with 3-5 years of sports experience. When the anger-related studies in the literature were examined in terms of the sports experience variable, it was seen that there were studies that found a difference (Göktaş et al., 2019; Yamak et al., 2019; Esen and Çelikkaleli, 2002) and showed that the sports history variable had no effect in terms of anger orientation (Çutuk et al. 2017; Şar, 2016). In this context, it is seen that the studies examined in the literature obtained different results regarding the variable of sports history in anger expression, some studies are compatible, and some studies are different. In this study, it is suggested that the significant difference in the participants' sport experience based on the anger expression variable is that the desire to make economic gain from their industry is reflected in the expression of anger in negative situations experienced by the participants whose experience as athletes is increasing despite their high level of expertise. In examining the relationship between the sportpersonship orientations of the athletes in this study and their trait anger and anger expression orientations, a weak and moderate relationship was found between the participating athletes' sportpersonship orientations and their trait anger, anger expression and subdimensions (Alpar, 2001). According to this, as athletes' sportpersonship orientations increase, their levels of trait anger and anger expression orientations decrease.

CONCLUSION AND RECOMMENDATIONS

As a consequence, the sportpersonship orientations of the athletes participating in this study, based on their gender, having a sports license, monthly income, and sports experience, were found to be important factors that can positively or negatively affect them in their future sporting life, based on the change in trait anger and anger express orientations. It was also observed that there was an inverse relationship between the participants' sports orientations and anger expression orientations. In this context, it is assumed that the participants will be optimal contributors to their industries by considering these concepts and their possible effects on their current sports lives. In light of all this, it is recommended that meetings and training sessions be held with athletes. These should emphasize the athletes' performance in relation to sportpersonship orientation and anger expression orientation, which can have a positive or negative impact on their performance. It is recommended to use variables such as age, team dynamics, and skill level to analyze the relationship between sportpersonship orientation, anger expression, and other performance-influencing concepts.

KAYNAKÇA

- Akandere M, Baştuğ G, Güler ED. (2009). Effect of participation in sports on moral development of child in secondary school. *Beden Eğitimi ve Spor Bilimleri Dergisi*, 3 (1): 59–68.
- Aksu Y. (2015). *Şiddet içeren suçlardan kayıtları olan bireylerin bağlanma stilleri, sürekli öfke ve öfke ifade tarzları arasındaki ilişkinin incelenmesi*. Yayınlanmamış (Yüksek Lisans Tezi). İstanbul Üniversitesi, Adli Tıp Enstitüsü, İstanbul, Türkiye.
- Alpar R. (2001). *Spor Bilimlerinde Uygulamalı İstatistik*. 2. Baskı. İstanbul, Türkiye: Nobel Yayın Dağıtım.
- Ambrose TK, Mayne TJ. (1999). Research review on anger in psychotherapy. *Journal of Clinical Psychology*; 55(3), 353–363. [https://doi.org/10.1002/\(SICI\)1097-4679\(199903\)55:3<353::AID-JCLP7>3.0.CO;2-B](https://doi.org/10.1002/(SICI)1097-4679(199903)55:3<353::AID-JCLP7>3.0.CO;2-B)
- Aral N, Ayhan, AB, Türkmenler B, Akbıyık A. (2004). İlköğretim okullarının sekizinci sınıfına devam eden öğrencilerin saldırganlık eğilimlerinin incelenmesi. *Çağdaş Eğitim Dergisi*. 29 (315): 17–25.

- Barkoukis V, Mouratidou K. (2015). Achievement goals and sportpersonship orientations in team sports. the moderating role of demographic characteristics. *Ethics in Progress*, 6 (2): 74–92. <https://doi.org/10.14746/eip.2015.2.6>
- Baykan E. (2018). *Y ve Z nesil taekwondocuların sürekli öfke düzeylerinin saptanması ve ilişkili faktörlerin incelenmesi*. (Yüksek Lisans Tezi). Yozgat Bozok Üniversitesi, Yozgat, Türkiye.
- Beyazaslan T. (2012). *Öfke kontrol eğitiminin hipertansiyon tanısı alan hastaların öfke ve duygu kontrol durumlarına etkisi*. (Yüksek Lisans Tezi). Gaziantep Üniversitesi. Gaziantep, Türkiye.
- Bredemeier BL, Weiss M, Shields D, Cooper B. (1986). The relationship of sport involvement with children's moral reasoning and aggression tendencies. *Journal of Sport Psychology*, 8 (4): 304–318. <https://doi.org/10.1123/jsp.8.4.304>
- Bredemeier BL, Shields D. (1986). Moral growth among athletes and nonathletes: A comparative analysis. *The Journal of Genetic Psychology*, 147 (1): 7–18. <https://doi.org/10.1080/00221325.1986.9914475>
- Bredemeier JBL. (1994). Children's moral reasoning and their assertive, aggressive, and submissive tendencies in sport and daily life. *Journal of Sport & Exercise Psychology*, 16 (1): 1–14. <https://doi.org/10.1123/jsep.16.1.1>
- Buntaine RL, Costenbader VK. (1997). Self-reported differences in the experience and expression of anger between girls and boys. *Sex Roles*, 36: 625–37. <https://doi.org/10.1023/A:1025670008765>
- Büyüköztürk Ş. (2014). *Sosyal bilimler için veri analizi el kitabı: İstatistik, araştırma deseni SPSS uygulamaları ve yorum* (20. basım). Ankara: Pegem Akademi Yayıncılık.
- Camadan F, Yazıcı H. (2017). Investigation of the aggression tendency observed in university students in terms of different variables. *Journal of Higher Education and Science*, 7 (2): 225–234. <https://dergipark.org.tr/tr/download/article-file/1711625>
- Certel Z, Bahadır Z. (2012). Analysis of the relationship between self-esteem, trait anger and anger expression in athletes making team sports. *Selçuk University Journal of Physical Education and Sport Science*, 14 (2): 157–164. <https://search.trdizin.gov.tr/yayin/detay/201541>
- Chantal Y, Bernache-Assollant I. (2003). A prospective analysis of self-determined sport motivation and sportpersonship orientations. *Athletic Insight: The Online Journal of Sport Psychology*, 5 (4): 11-18.
- Cihan BB, Baykan E. (2018). Determination of anger levels of the Y and Z generation taekwondo practitioners and examination of related factors. *Turkish Studies*, 13 (26): 267–280. <https://doi.org/10.7827/TurkishStudies.14461>
- Coulomb-Cabagno G, Rasclé O. (2006). Team sports players' observed aggression as a function of gender, competitive level and sport type. *Journal of Applied Social Psychology*, 36: 1980–2000. <https://doi.org/10.1111/j.0021-9029.2006.00090.x>
- Çakır İ. (2020). *Rize'de yarışmalara katılan sporcuların öfke düzeylerinin araştırılması*. (Yüksek Lisans Tezi). Recep Tayyip Erdoğan Üniversitesi, Rize, Türkiye.
- Çavdar S. (2018). *Lise öğrencilerinin öfke kontrolleri, saldırganlık eğilimleri ve tolerans düzeylerinin spora katılım açısından değerlendirilmesi*. (Doktora Tezi). Trabzon Üniversitesi, Trabzon, Türkiye.
- Çutuk S, Beyleroğlu M, Hazar M, Akkuş Çutuk Z, Bezci Ş. (2017). The investigation of the relationship between psychological resilience levels and anxiety levels of judo athletes. *Nigde University Journal of Physical Education & Sport Sciences*, 11 (1): 109–117.
- Deffenbacher J, Oetting ER, Lync R, Morris C. (1996). The expression of anger and its consequences. *Behaviour Research and Therapy*, 34: 575–590. [https://doi.org/10.1016/0005-7967\(96\)00018-6](https://doi.org/10.1016/0005-7967(96)00018-6)
- Demir H, Sezan T, Demirel H, Yalçın Y, Altın M. (2017). Anger expression styles of athletes. *Mehmet Akif Ersoy Üniversitesi Sosyal Bilimler Enstitüsü Dergisi*, 9 (19): 408–414. <https://doi.org/10.20875/makusobed.295361>
- Dereceli Ç, Kırımoğlu H, Dalli M. (2017). Assessment of trait anger and level of anger expression styles of students who studied at school of physical education and sports in terms of some variables. *European Journal of Physical Education and Sport Science*, 3 (8): 2501–1235. <https://doi.org/10.46827/ejpe.v0i0.986>
- Durar H. (2017). *12-13 yaş ergenlerde öfke ve öfke dışavurumunun depresyon düzeyleriyle ilişkisi*. (Yüksek Lisans Tezi). Beykent Üniversitesi, Ankara, Türkiye.
- Ekinci HB. (2018). *Ortaokul öğrencilerinin sportmenlik davranışları ile başarı algıları*. (Yüksek Lisans Tezi). Erzincan Binali Yıldırım Üniversitesi, Erzincan, Türkiye.
- Elik T. (2017). *Güneydoğu Anadolu Bölgesi futbol takımlarında amatör olarak futbol oynayan sporcuların sportmenlik yönelimleri ve empatik eğilim düzeyleri*. (Yüksek Lisans Tezi). İstanbul Gelişim Üniversitesi, İstanbul, Türkiye.

- Elkin N, Karadağlı F. (2015). Anger expression and related factors in university students. *Anadolu Kliniği Tıp Bilimleri Dergisi*, 21 (1): 64–71. <https://doi.org/10.21673/anoloklin.180680>
- Erşan E, Doğan O, Doğan S. (2009). The evaluation from point of view sociodemographic variables of the levels of aggression in the students of College of Physical Education and Sports. *Cumhuriyet Medical Journal*, 31 (3): 231–238.
- Esen BK, Çelikkaleli Ö. (2002). Investigation of relationship between social self-efficacy and state, and trait anger expression styles of university students'. *Turkish Psychological Counseling and Guidance Journal*, 3 (29): 37-49. <https://doi.org/10.17066/pdrd.83678>
- Esentürk OK, İlhan EL, Çelik OB. (2015). Examination of high school students' sportsmanlike conducts in physical education lessons according to some variability. *Science, Movement and Health*, 15 (2): 627–634. <https://www.analefe.ro/anale-fe/2015/i2s/pe-autori/v2/61.pdf>
- Fidan C. (2016). *İlköğretim 2. kademe (5.6.7.8. sınıf) öğrencilerinin spor yapan ve yapmayanların saldırganlık düzeylerinin bazı değişkenler açısından incelenmesi*. (Yüksek Lisans Tezi). Kahramanmaraş Sütçü İmam Üniversitesi, Kahramanmaraş, Türkiye.
- Gano-Overway LA, Guivernau M, Magyar MT, Waldron JJ, Ewing ME. (2005). Achievement goal perspectives, perceptions of the motivational climate, and sportpersonship: Individual and team effects. *Psychology of Sport and Exercise*, 6 (2): 215–232. <https://doi.org/10.1016/j.psychsport.2003.11.001>
- Gökcalp HA, Tepeköylü Öztürk Ö. (2021). Relationship of physical activity with anger and anger expression styles in high school students. *Journal of Research in Medical and Dental Science*, 9 (4): 202–213.
- Göktaş Z, Medeni MB, ve Diker S. (2019). *Balıkesir Üniversitesi Beden Eğitimi ve Spor Yüksekokulu öğrencilerinin öfke düzeyi ve öfke tarzlarının incelenmesi*. In: 17th International Sport Sciences Congress; Antalya, Türkiye. pp. 78–83.
- Güllü S, Şahin S. (2018). An investigation of national wrestlers' sportpersonship orientation levels. *Electronic Turkish Studies*, 13 (18): 705–718. <https://doi.org/10.7827/TurkishStudies.14152>
- İkizler HC, Tekin A. (2008). Sporda fanatizme neden olan güdüler ve cinsiyet. *Turkish Kickboxing Federation Journal of Sport Science*, 1 (1): 28–38. <https://edergi.kickboks.gov.tr/media/Dosya/yayin/01/28.pdf>
- Jones C, McNamee M. (2000). Moral reasoning, moral action, and the moral atmosphere of sport. *Sport, Education and Society*, 5 (2): 131–146. <https://doi.org/10.1080/713696034>
- Kafalı S, Hünkar İ, Keçeci O, Demiray E. (2017). The investigation of aggression levels of athletes who do individual sport and team sport. *The Journal of International Social Research*, 10 (50): 386–390. <https://doi.org/10.17719/jisr.2017.1671>
- Kalaycı, Ş. (Ed.). (2006). *SPSS Uygulamalı Çok Değişkenli İstatistik Teknikleri*. Ankara: Asil Yayın, Dağıtım.
- Karafil AY, Atay E, Ulaş M, Melek C. (2017). Investigation of the effect of participation in sports on physical education course sportpersonship behaviors. *Celal Bayar University Journal of Physical Education and Sports Science*, 12 (2): 1–11. <https://dergipark.org.tr/en/download/article-file/390883>
- Kavussanu M, Seal AR, Phillips DR. (2006). Observed prosocial and antisocial behaviors in male soccer teams: Age differences across adolescence and the role of motivational variables. *Journal of Applied Sport Psychology*, 18 (4): 326–344. <https://doi.org/10.1080/10413200600944108>
- Kavussanu M. (2006). Motivational predictors of prosocial and antisocial behaviour in football. *Journal of Sport Science*, 24 (6): 575–588. <https://doi.org/10.1080/02640410500190825>
- Kaya N, Kaya H, Atar N, Turan N, Eskimez Z, Palloş A, Aktaş A. (2012). Characteristics of anger and loneliness in nursing and midwifery students. *Hemşirelikte Eğitim ve Araştırma Dergisi*, 9 (2): 18–26. https://jag.journalagent.com/jern/pdfs/JERN_9_2_18_26.pdf
- Kayıoğlu NB, Altınkök M, Temel C, Yüksek Y. (2015). Investigation of secondary school students' Physical Education sportpersonship behaviours: Karabük sample. *International Journal of Social Sciences and Education Research*, 1(3): 865–874. <https://dergipark.org.tr/en/download/article-file/356076>
- Koç Y, Güllü M. (2017). Research into sportpersonship behavior of high school students in physical education course in terms of some variables. *Sportre Beden Eğitimi ve Spor Bilimleri Dergisi*, 15 (1): 19–3. <https://dergipark.org.tr/tr/download/article-file/600533>
- Koç Y, Tamer K. (2016). A study on the sportpersonship behaviours of female students in physical education course according to different variables. *Niğde University Journal of Physical Education and Sport Sciences*, 10(2): 226–234. <https://dergipark.org.tr/en/download/article-file/1029520>
- Kolayış H, Çelik N, Narin M. (2017). *Examining the relationship coach-athlete relationship of the athletes participating in the artistic ice-skating competition*. In: 15th International Sport Sciences Congress, Antalya, Türkiye. pp. 374–375.

- Lemyre PN, Roberts GC, Ommundsen Y. (2002). Achievement goal orientations, perceived ability, and sportpersonship in youth soccer. *Journal of Applied Sport Psychology*, 14 (2): 120–136. <https://doi.org/10.1080/10413200252907789>
- Martin R, Watson D, Wan CK. (2000). A three-factor model of trait anger: Dimensions of affect, behavior, and cognition. *Journal of Personality*, 68: 869–897. <https://doi.org/10.1111/1467-6494.00119>
- Maxwell JP. (2004). Anger rumination: An antecedent of athlete aggression? *Psychology of Sport and Exercise*, 5: 279–289. [https://doi.org/10.1016/S1469-0292\(03\)00007-4](https://doi.org/10.1016/S1469-0292(03)00007-4)
- Menteş BT. (2022). *Sporcuların sporcu kimliği ve sportmenlik yönelimi düzeyleri arasındaki ilişki*. (Yüksek Lisans Tezi). Mersin Üniversitesi, Mersin, Türkiye.
- Novaco RW. (1975). *Anger Control: The Development and Evaluation of an Experimental Treatment*. Lexington, MA, ABD: Lexington Books.
- Novaco RW. (1976). The function and regulation of the arousal of anger. *American Journal of Psychiatry*, 133 (10): 1125–1128. <https://doi.org/10.1176/ajp.133.10.1124>
- Özer, AK (1994). Sürekli öfke (SL-Öfke) ve Öfke İfade Tarzı (Öfke-Tarz) ölçekleri ön çalışması. *Türk Psikoloji Dergisi*; 9 (31): 26–35.
- Özmen A. (2006). Anger: Institutional approaches and factors driving the emergence of anger in individuals. *Ankara University Journal of the Faculty of Educational Sciences*, 39 (1): 39–56.
- Özsarı A. (2018). Sportsmanship orientation of hearing impaired volleyball players. *Journal of Physical Education and Sport Sciences*, 20 (3): 113–122. <https://dergipark.org.tr/tr/download/article-file/554340>
- Reynes E, Lorant J. (2002). Effect of traditional judo training on aggressiveness among young boys. *Perceptual & Motor Skills*, 94 (1): 5–21. <https://doi.org/10.2466/pms.2002.94.1.21>
- Saygılı G, Atay E, Eraslan M, Hekim M. (2015). Investigation of the relationship between personality features and academic achievement of students doing and don't sport regularly. *Kastamonu Education Journal*, 23 (1): 161–170. <https://dergipark.org.tr/tr/download/article-file/209877>
- Sezen-Balçıklı G. (2010). The Turkish adaptation of Multidimensional Sportpersonship Orientation Scale-MSOS: A reliability and validity study. *Gazi Journal of Physical Education and Sports Science* 15 (1): 1–10. <https://dergipark.org.tr/en/download/article-file/283757>
- Spielberger CD, Jacobs G, Russell S, Crane R. (1983). Assessment of anger: The State-Trait Anger scale. In J. N. Butcher & C. D. Spielberger (Eds.), *Advances in personality assessment*. (Vol. 3, pp. 112-134). Hillsdale, NJ: Erlbaum.
- Spielberger CD, Reheiser, EC, Sydeman, SJ. (1995). Measuring the experience, expression, and control of anger. In H. Kassirer (Ed.), *Anger disorders: Definition, diagnosis, and treatment* (pp. 49-67). Washington, DC: Taylor & Francis.
- Stornes T. (2001). Sportpersonship in elite sports: On the effects of personal and environmental factors on the display of sportpersonship among elite male handball players. *European Physical Education Review*, 7 (3): 283–304. <https://doi.org/10.1177/1356336X01007300>
- Stornes T, Bru E. (2002). Sportpersonship and perceptions of leadership: An investigation of adolescent handball players' perception of sportpersonship and associations with perceived leadership. *European Journal of Sport Science*, 2 (6): 1–15. <https://doi.org/10.1080/17461391.2002.10142577>
- Stornes T, Ommundsen Y. (2004). Achievement goals, motivational climate and sportpersonship: A study of young handball players. *Scandinavian Journal of Education*, 48 (2): 205–221. <https://doi.org/10.1080/0031383042000198512>
- Şar NS. (2016). *Spor yapan ve yapmayan bireylerin psikolojik dayanıklılık ve kişilik özelliklerinin çeşitli değişkenlere göre incelenmesi*. (Yüksek Lisans Tezi). Sakarya Üniversitesi, Sakarya, Türkiye.
- Tarhan N. (2008). *Duyguların Dili*. İstanbul, Türkiye: Timaş Yayınları Entegre Matbaacılık.
- Tekeli H. (2017). *Ortaöğretim öğrencilerinin beden eğitimi dersinde sportmenlik davranışlar sergileme düzeylerinin bazı demografik değişkenlere göre incelenmesi*. (Yüksek Lisans Tezi). Mehmet Akif Ersoy Üniversitesi, Burdur, Türkiye.
- Temel V, Nas K. (2018). Analysing anger levels of high school students who do sport at school in terms of some variables. *Research in Sport Education and Sciences*, 20 (1): 80–95. <https://dergipark.org.tr/tr/download/article-file/455077>
- Tsai E, Fung L. (2005). Sportpersonship in youth basketball and volleyball players. *Athletic Insight: The Online Journal of Sport Psychology*, 7 (2): 37–46. <https://www.athleticinsight.com/Vol7Iss2/SportsPDF.pdf>

Sayın-Temur, C. (2024). Examining sportpersonship orientations and anger expression styles of students participating in the faculty of sports sciences physical aptitude test. *Ömer Halisdemir Üniversitesi İktisadi ve İdari Bilimler Fakültesi Dergisi*, 17(4), 988-1004.

Ulukan M. (2021). Farklı dövüş sporu yapan öğrencilerin sportmenlik yönelim düzeylerinin bazı değişkenler açısından incelenmesi. *Journal of Sports Education*, 5 (1): 52–62. <https://dergipark.org.tr/tr/download/article-file/1581714>

Vallerand RJ, Briere NM, Blanchard C, Provencher P. (1997). Development and validation of the Multidimensional Sportpersonship Orientations Scale. *Journal of Sport & Exercise Psychology*, 19 (2): 197–206. <https://doi.org/10.1123/jsep.19.2.197>

Vallerand R, Losier G. (1994). Self-determined motivation and sportsmanship orientations: An assessment of their temporal relationship. *Journal of Sport & Exercise Psychology*, 16 (3): 229–245.

Yamak B, İmamoğlu O, Eliz M, Çebi M, İslamoğlu İ. (2019). Investigation of anger and aggression levels of sports high school and sports science faculty students. *OPUS International Journal of Society Researches*, 14 (20): 314–332. <https://doi.org/10.26466/opus.592641>

Yıldız M, Fişekçioğlu İB, Çağlayan HS, Tekin M, Şirin EF, Akyüz M. (2007). The effect of football spectators' socioeconomic structure on violence (sample of Karamanspor). *Erzincan University Journal of Education Faculty*, 9 (2): 145–158. <https://dergipark.org.tr/tr/pub/erziefd/issue/6007/80095>

Yoncalık O, Gündoğdu C. (2007). Doping as a morality problem in the elite sport. *Fırat Üniversitesi Doğu Araştırmaları Dergisi*, 6 (1): 128–134. https://dergipark.org.tr/tr/pub/fudad/issue/47124/593299#article_cite

Yöndem ZD, Bıçak B. (2008). Anger and anger styles of the teacher candidates. *International Journal of Human Sciences*, 5 (2): 1–15. <https://www.j-humansciences.com/ojs/index.php/IJHS/article/view/514>.

Etik Beyanı : Bu çalışmanın tüm hazırlanma süreçlerinde etik kurallara uyulduğunu beyan ederim. Aksi bir durumun tespiti halinde ÖHÜİBF Dergisinin hiçbir sorumluluğu olmayıp, tüm sorumluluk çalışmanın yazarına aittir. İlgili çalışmada 05.10.2023 tarih ve 334/07 sayılı Ankara Yıldırım Beyazıt Üniversitesi Sağlık Bilimleri Etik Kurulundan gerekli izinler alınmıştır.

Teşekkür (Varsa) : Yayın sürecinde katkısı olan hakemlere ve editör kuruluna teşekkür ederim

Ethics Statement : I declare that ethical rules were followed in all preparation processes of this study. In case of detection of a contrary situation, ÖHÜİBF Journal does not have any responsibility and all responsibility belongs to the author of the study. This study was found appropriate by the decision of Ankara Yıldırım Beyazıt University Health Sciences Ethics Committee dated October 5, 2023 and numbered 334/07.

Acknowledgement : I would like to thank the referees and the editorial board who were involved in the publication process.



SOSYAL MEDYA PAZARLAMA FAALİYETLERİNİN KADIN TÜKETİCİLERİN SATIN ALMA DAVRANIŞSAL NİYETLERİNE ETKİSİ¹

Sibel AKIN ²

Öz

Bu çalışmanın amacı sosyal medya pazarlama faaliyetlerinin kadın tüketicilerin satın alma davranış niyetlerine etkisini araştırmaktır. Anakütleyi oluşturan tüketicilerin belirlenmesinde anakütleyi sınırlandırmak için alışverişte sosyal medyayı daha fazla kullandıkları düşüncesiyle kadın tüketiciler tercih edilmiştir. Sosyal medya pazarlama faaliyetlerinin kadın tüketicilerin satın alma davranışsal niyetlerine etkisini ölçmek için yakın çevreden sosyal medya ile etkileşimde bulunduğunu tahmin edilen kadın tüketicilere çevrimiçi olarak hazırlanan anket formu gönderilmiş ve onlardan da kendi bildikleri kadın arkadaşlarıyla anketi paylaşmaları istenilmiştir. Kullanılan yöntem kartopu örneklem yöntemi olarak bilinen yöntemdir. Sosyal medyadan paylaşılan anket ile 519 kişiye ulaşılmış ancak 21 kişinin eksik yanıt vermesi nedeniyle bu kişilerin cevapları çalışmaya dahil edilmemiş ve 498 kişi değerlendirilmeye alınmıştır. Sosyal medya pazarlama aktiviteleri ölçeğinde Yüksekbilgili (2018)'nin Yadav ve Rahman (2017)'in çalışmasından Türkçeye uyarlanan, 5 boyuttan 2 boyuta indirgenen, geçerlilik ve güvenilirliğinin ispatladığı ölçeğinden faydalanılmıştır. Çalışmada yer alan diğer değişken ise tüketicilerin satın alma davranışsal niyetidir. Satın alma niyeti ölçeği Toor vd. (2017)'in çalışmalarında kullandıkları ölçekten faydalanılarak ölçülmüştür. Çalışma sonuçlarına göre bilgilendirici olma (0,332) ve eğlendirici olma boyutlarının (0,488)'nin satın alma davranışsal niyeti üzerinde olumlu yönde bir etkisinin olduğu görülmüştür.

Anahtar Kelimeler : Sosyal Medya Pazarlama, Kadın Tüketiciler, Satın Alma Davranışsal Niyeti

JEL Sınıflandırması : M31

¹ Bu çalışma Niğde Ömer Halisdemir Üniversitesi Rektörlüğü Etik Kurulu'nun 28.08.2024 tarihli ve 2024/17-35 sayılı kararıyla uygun bulunmuştur.

² Öğr. Gör. Dr., Niğde Sosyal Bilimler Meslek Yüksekokulu, Finans-Bankacılık ve Sigortacılık, sibelakin@ohu.edu.tr, ORCID: 0000-0002-1988-0779.

Atıf/Citation (APA 6):

Akın, S. (2024). Sosyal medya pazarlama faaliyetlerinin kadın tüketicilerin satın alma davranışsal niyetlerine etkisi. *Ömer Halisdemir Üniversitesi İktisadi ve İdari Bilimler Fakültesi Dergisi*, 17(4), 1005-1019. <http://doi.org/10.25287/ohuiibf.1530327>.

THE EFFECT OF SOCIAL MEDIA MARKETING ACTIVITIES ON THE PURCHASE BEHAVIORAL INTENTIONS OF FEMALE CONSUMERS

Abstract

The aim of this study is to investigate the effect of social media marketing activities on the purchasing behavioral intentions of female consumers. In determining the consumers constituting the population, female consumers were preferred with the idea that they use social media more while shopping in order to limit the population. In order to measure the effect of social media marketing activities on the purchasing behavioral intentions of female consumers, an online survey form was sent to female consumers who were estimated to interact with social media in their close circle and they were asked to share the survey with their female friends. The method used is the method known as the snowball sampling method. 519 people were reached with the survey shared on social media, but since 21 people gave incomplete responses, the responses of these people were not included in the study and 498 people were evaluated. In the social media marketing activities scale, the scale of Yüksekbilgili (2018), which was adapted into Turkish from the study of Yadav and Rahman (2017), reduced from 5 dimensions to 2 dimensions, and whose validity and reliability have been proven, was used. The other variable in the study is the purchasing behavioral intention of consumers. The purchase intention scale was developed by Toor et al. (2017) was measured using the scale they used in their studies. According to the results of the study, it was seen that the dimensions of being informative (0.332) and being entertaining (0.488) had a positive effect on purchasing behavioral intention.

Keywords : Social Media Marketing, Female Consumers, Purchase Behavioral Intention

JEL Classification : M31

GİRİŞ

Dijitalleşen dünyada yaşamın ayrılmaz parçası haline gelen sosyal medya, teknolojinin gelişmesiyle ve internetin yaygınlaşması birlikte hızla büyüyen ve evrimleşen bir platform haline gelmiştir. Sosyal medya, insanların haberleşme, etkileşim, bilgi paylaşımı ve eğlence ihtiyaçlarını karşılayan önemli bir araç olarak yerini almıştır.

Sosyal medya uygulamalarının devrimi, insanların ve işletmelerin birbirine bağlanma biçimini değiştirmiştir. İşletmeler tüketicilerle, bireyler da birbirleriyle sosyal medya platformları aracılığıyla etkileşime geçmeye başlamıştır. İletişim şekli değişen tüketicilerin çevrimiçi davranışlarını da değiştirmiştir. Sosyal medyada tüketicilerin önemli miktarda zaman harcadıkları ve çevrimiçi tartışmalara katıldıkları veya diğer tüketicilerle deneyimlerini paylaştıkları yaygın bir platform haline dönüşmüştür.

Sosyal medya ürün ve hizmetlerin satın alınmadan önce çevrimiçi platformlarda diğer kullanıcıların görüş ve önerilerine ulaşabilme imkanını kolaylaştırmıştır. Ürün ve hizmetle ilgili bilgi sahibi olmayan ya da deneyimleme şansına sahip olmayan bireyler için sosyal medya platformları bilgiye erişebilmek bir kaynak haline dönüşmüştür. Bu platformlarda deneyimlerini paylaşan bireyler ürünlerin tanıtımına, nasıl görüldüğüne, kullanılabilirliğine ve beklentilerine uygunluğunun anlaşılmasına katkı sağlamaktadır. Yapılan paylaşımlarda güvenilirliğin, inandırıcılığın ve samimiyetinin kullanıcılara geçmesi olumlu bir bakış açısı oluşturmasını kolaylaştırmaktadır.

Sosyal medya sitelerinde paylaşılan bilgilerin tüketici tutum ve davranışsal niyetlerini etkilediği ve şekillendirdiği yaygın olarak bilinmektedir. Sosyal medyaya güvenen tüketiciler, ürünlerle ilgili kendi deneyimlerini akranlarıyla paylaşmaktan keyif aldıkları kadar, belirli bir ürün hakkındaki farkındalıkları artırmak için başkalarından gelen bilgi ve görüşlere de ihtiyaç duyarlar. Sosyal topluluklardaki paylaşılan gönderiler, diğer potansiyel tüketicilerin karar verme süreçlerini etkiler (Park vd., 2021). Bu iki yönlü iletişim platformu, bilgi ve fikirleri paylaşmak için mükemmel bir ortam sağlamaktadır. Sosyal medya, ürünlerin tanıtımını yapmakla birlikte ne olduğunu da tüketicilere

ilettiği için tüketicilere karşı daha dürüst kabul edilir. Bu tür etkileşim, olumlu tutumu artırır ve daha güçlü bir satın alma niyeti sağlar (Hutter vd., 2013).

Sosyal medyada yapılan paylaşımlar kadın ve erkekler tarafından takip edilmesine rağmen daha çok kadın kullanıcıların ilgisini çekmektedir. Sosyal medyada yapılan paylaşımlar kadın tüketicilerle erkek tüketiciler kıyaslandığında, kadın tüketiciler sosyal medya paylaşımlarının inandırıcılığını, güvenilirliğini ve faydalarını daha yüksek bulmaktadır. Bilgilendirmenin yanı sıra eğlenceli zaman geçirmek için de sosyal medyayı kullanan kadınlar güncel trendleri izleyerek olumlu algılara sahip olmaktadır. Kadın tüketiciler diğer kullanıcıların sosyal medya paylaşımlarını referans niteliğinde değerlendirilerek bilinçli tercihler yapmalarına ve kararlarının şekillendirilmesine yardımcı olmaktadır (Abuca ve Ekinci, 2022). Sosyal medya platformları kadınlara bir ses verir, benzer düşünen diğerler kullanıcılarla bağlantı kurmalarına olanak tanır ve öğrenmeyi kolaylaştırır. Bu güncel çalışmanın amacı sosyal medya pazarlama faaliyetlerinin kadın tüketicilerin satın alma davranışsal niyetlerine etkisini inceleyerek literatüre katkı sağlamaktır.

I. SOSYAL MEDYA

Sosyal medya, kullanıcıların görüşlerini, deneyimlerini ve gözlemlerini paylaşabilecekleri sosyal etkileşimi teşvik eden farklı çevrimiçi platformlar ve topluluklardır (Majeed vd., 2021). Kullanıcıların içerik oluşturulmasına ve bunları paylaşmasına olanak tanıyan, belirli bir pazardaki ürün veya hizmetler hakkında birbirlerini bilgilendirmeyi sağlayan bir dizi internet tabanlı uygulamalardan oluşmaktadır (Kaplan and Haenlein, 2010) Sosyal medya, düşünce, yorum ve fikir paylaşma konusunda aynı ilgiye sahip çevrimiçi bir ortamdır. Sosyal medya, kullanıcının çevrimiçi alışverişe katılmasını, kullanıcı tarafından oluşturulan içeriğe katkıda bulunmasını veya blog, wiki'ler (örneğin Wikipedia), sosyal medya sitesi (örneğin Facebook, Twitter, LinkedIn) ve medya paylaşım sitesi (örneğin YouTube, Instagram) gibi çevrimiçi topluluklara dahil olarak farklı ilgi alanları ile ilgili birçok ürün için referans olarak yararlanma imkânı verir. Sosyal medyanın büyümesi, sosyal medyayı birçok insanla iletişim kurmanın yenilikçi bir yolu haline getirir (Majeed vd., 2021).

Sosyal medya, yayıncılık teknolojisini kullanan kişiler tarafından oluşturulan, çok erişilebilir ve başkalarıyla genel iletişimi ve etkileşimi kolaylaştırmayı amaçlar. Bireylerin bilgiye erişmesini sağlayarak ürünle ilgili bilgilerin derinliği artırır. Çoğu tüketici belirli ürünler hakkında daha fazla bilgi toplamak için sosyal medya topluluklarıyla etkileşime girer. Sosyal medyanın ürün pazarlamasında bir araç olarak yüksek kullanımı, tüketicileri pazara çekme ve pazarlama ilişkileri kurma fırsatları ile pazarlamanın daha geniş bir erişime sahip olmasını sağlar (Yuliantoro vd., 2019; Fink vd., 2020). Çevrimiçi kullanıcılar, çevrimiçi olarak bazı ürünleri satın almak istediklerinde sosyal medya platformlarını kullanırlar. Hangi ürünlerin satın almaya değer olduğuna karar vermeden önce arama yapmaları ve ürün bilgilerine bakmaları bu platform ile kolay gerçekleşmektedir. Çevrimiçi kullanıcıların satın alma niyeti genellikle diğer çevrimiçi kullanıcılardan etkilenir. Çeşitli çevrimiçi platformları ve hizmetleri kapsayan sosyal medya ürünler hakkında bilgiler sağlayarak hayati bir rol oynamaktadır (Basuki vd., 2022).

II. SOSYAL MEDYA PAZARLAMASI

Sosyal medya pazarlaması, sosyal medyada yer alan kitlelerden faydalanarak bir ürünü, hizmeti veya konuyu pazarlamak için sosyal medyayı kullanan bir pazarlama biçimidir. Sosyal medya pazarlamasını kullanarak, pazarlanan ürünlerin işletmelerin konumundan uzakta olan tüketiciler tarafından daha geniş bir şekilde bilinmesi ve böylece tüketici satın alma kararlarının iyileştirilmesi beklenmektedir (Savitri., vd., 2022). Haudi vd. (2022), bir ürünün sosyal medyada görünürlüğünün artmasının tanıtımını artırarak daha yüksek ürün tartışma sıklığına yol açtığını öne sürmüştür.

YouTube, Facebook ve Instagram benzeri sosyal medya sitelerinin artan kabulü, bireylerin iletişim kurma, ürünlerle etkileşim kurma ve satın alınacaklar konusunda karar verme şekillerini tamamen

değiştirmiştir. Günümüz tüketicileri mal ve hizmetleri satın almadan önce aktif olarak ürünlerle ilgili görüşler, yorumlar ve bilgiler elde etme arayışı içerisinde. Edinilen bilgiler kararları büyük ölçüde etkilemektedir. Sosyal medya pazarlaması kullanıcı iletişimlerini, işletmeyle ve diğer kullanıcılarla olan etkileşimlerini takip eden ve daha basit hale getiren ve onların katılımını teşvik eden geleneksel ve dijital pazarlama iletişimlerinin geliştirilmesidir. Sosyal medya pazarlaması tüketicilerin isteklerine, arayışlarına ve satın alma niyetlerine olumlu cevaplar üretebilecek potansiyele sahiptir (Ebrahim, 2020).

Sosyal medya pazarlaması, sosyal medya sitesi aracılığıyla kullanıcılar tarafından fark edilmek ve onları sosyal medya sitelerinde içerikleri paylaşmaya ve arkadaşlarıyla paylaşmaya teşvik etmek için farklı bir içerik oluşturmayı içerir ve kullanıcıların içeriği "etiketlemelerine", "bloglamalarına" ve "göndermelerine" izin vermek için teknik uygulamalardan yararlanır. Bu içerik çevrimiçi kullanıcılar için mevcuttur ve ürün ve hizmetlerini pazarlamak isteyenler tarafından yaygınlaştırılır ve kullanılır (Al-Zyoud, 2018). Sosyal medya pazarlaması, işletmelerin hedef kitleleriyle etkileşime geçmek, ürün ve hizmetlerini tanıtmak, sadık tüketici kitlesi oluşturmak ve nihayetinde satışları artırmak için kullanılan stratejilerin bütünüdür.

Sosyal medyanın bir pazarlama aracı olarak ortaya çıkması ile bireylerin alışveriş ve satın alma davranışları değişmiş ve satın alma fikri daha belirgin ve kullanılabilir hale gelmiştir. Pazarlama platformu olarak alışveriş için alışveriş merkezlerine ve marketlere kimsenin çıkmayacağını, herkesin internet üzerinden ve sosyal medya siteleri üzerinden alışveriş yapacağını ifade etmiştir. Pazarlama iletişimini önemli ölçüde etkilemiş ve tüketiciler ile pazarlamacılar arasında bağlar oluşturan sosyal medya ticarete birçok yeni fırsat ve potansiyeli beraberinde getirmiş ve çeşitli ürün erişilebilirliğini artırmıştır. Tüketicilerin ve ürünlerin konum, iletişim araçları ve zaman sınırlaması olmaksızın birbirine bağlanmasını mümkün kılan sosyal medya iki yönlü iletişimi kolaylaştırmıştır. Çevrimiçi platform, tüketicilere kolaylık sağlamanın yanı sıra, tüketicilerin aralarından seçim yapabilecekleri ve tüm bilgilere eksiz erişebilecekleri geniş bir fırsat portföyünü de beraberinde getirmiştir (Al-Zyoud, 2018). Tüketiciler çevrimiçi alışverişini çevrimdışı alışverişe tercih etme eğilimindedirler. Çünkü çevrimiçi alışveriş kolaylık ile ilişkilendirilir ve bu kolaylık, tüketicileri satın alma kararları verirken anlık satın almaya motive eder. Sosyal medya, çağdaş yaşamın doğal bir parçası olarak tüketicilerin ürün bilgilerini elde edebilecekleri birincil medya olarak ortaya çıkmıştır. İnsanların etkileşim kurma ve iletişim kurma şeklini temelden değiştirmiş olsa da pazarlamacılara hedef kitleleriyle daha iyi bağlar kurma fırsatlarını da getirmiştir (Kim ve Kim, 2021).

Sosyal medya pazarlaması, belirli ve ölçülebilir tüketici tepkilerini artırmak için internet sosyal iletişim medyasını kullanan etkileşimli bir pazarlama sistemidir, günümüzün dijital dünyasında işletmeler için vazgeçilmez bir araçtır (Tjiptono ve Cjandara, 2017). İyi planlanmış ve etkin bir sosyal medya stratejisi, işletmelerin tüketicilerle bağ kurmasına ve nihayetinde satışlarını artırmasına yardımcı olan sürekli olarak değişen ve gelişen bir süreçtir. Yapılan çalışmalar satın alma niyetinin sosyal medya pazarlamasından etkilendiği ve olumlu bir etkisinin bulunduğunu göstermiştir (Kim ve Ko, 2012; Hutter vd., 2013; Balakrishnan vd., 2014; Pjero ve Kercini; 2015; Husnain, ve Toor, 2017; Pandey vd., 2018; Almohaimmed, 2019; Kristina ve Sugiarto, 2020; Aji vd., 2020; Orel ve Arık, 2020; Kristina ve Sugiarto, 2020; Majeed vd., 2021; Jiang ve Yin, 2022; Salhab vd., 2023).

III. SATIN ALMA DAVRANIŞSAL NİYETİ

Niyet insanları bir şeyler yapmaya motive eden bir davranış olarak adlandırılır (Rezvani vd., 2012). Kim ve Ko'ya (2012) göre, satın alma davranışsal niyeti tüketicilerin ilgi ve ürün satın alma ihtimallerinin karışımıdır ve alıcının tutumlarına dayanarak gelecekteki davranışını belirlemektedir. Tüketiciler ürünleri bilinçli bir şekilde planlama veya satın almaya niyet ederler. Tüketiciler bir ürünün kendilerine duygusal değer veya pratik değer sağlayabileceğine inanırsa, o üründen fayda elde etmek için ürününü satın alma konusunda güçlü bir niyete sahip olmaları muhtemeldir (Yi ve Yangying, 2021). Tüketicilere ürün ve hizmetleri gerçekten öneren ve onları satın almaya zorlayan bir sebep olarak tanımlanır. Birçok çalışma, tüketicilerin niyetlerini gerçek davranışlarını test etmek için inceler (Zhuang vd., 2021). Tüketiciler genellikle satın almak istedikleri ürünü veya hizmeti takdir

etme, ürünü satın alma sözü vermeden önce araştırma ve analiz etme sürecini üstlenirler (Majeed vd., 2021). Satın alma niyeti üzerine mevcut araştırmalar, tekrarlanan web sitesi ziyaretlerinin sayısını artırmak için akışın kolaylaştırılması gerektiğini ve böylece satın alma niyetlerinin artırılması gerektiğini öne sürmektedir. Bir kullanıcı web sitesini ziyaret ederken sevinç hissederse, kullanıcı siteyi tekrar tekrar ziyaret edecektir ve satın alma niyeti muhtemelen artacaktır. Sosyal medya platformunda, insanların güven duymasını ve güvensizliklerinin üstesinden gelmesini sağlayan bilgi, derecelendirme ve yanıt alışverişi vardır ve bu da firmanın ürünü satın alma isteğiyle sonuçlanır (Sohn ve Kim, 2020).

III.I. Sosyal Medyanın Etkilediği Tüketici Satın Alma Davranışsal Niyeti

Sosyal medyanın bireylerarası popülaritesi, bu platformun yeni bir pazarlama iletişim platformu olarak yaygın bir şekilde kullanılmasına neden olmuştur (Lou ve Yuan, 2019). İşletmeler ve ürünlerle ilgili bilgiye erişmek isteyen tüketiciler ilgilendikleri alanlara en hızlı ve fazla bilgiye zahmetsiz bir şekilde sosyal medya platformlarının dijital ortamlarında ulaşabilmektedir. Zaman kısıtlamasına maruz kalmaksızın ürünlerin hızla tanıtıldığı ve bilgi akışının gerçekleştirdiği pazarlama girişimlerine maruz kalmaktadır (Kim ve Kim, 2019). Bu bilgi akışı tüketiciler arasında domino etkisi yaratmaktadır. Diğer kullanıcılardan elde edilen olumlu yorumlar, görüşler ve tavsiyeler tüketicilerin satın alma niyetlerine olumlu bir destek sağlayabilmektedir. Sosyal medyadan elde edilen bilgilerin inandırıcılığının yüksek olması, tüketiciye fayda sağlaması, satın alma niyetinin daha da güçlenmesine neden olur. Sosyal medyadaki bir kullanıcı bir ürün hakkında olumlu bir referans verirse, bu tüketicinin ürüne olan güvenini artırabilmektedir (Agusiady vd., 2024).

Sosyal medya yalnızca tüketicilerin bilgi aldığı bir platform olarak değil, aynı zamanda ürün veya hizmet tanıtımını desteklemek için tüketici ağlarını etkinleştirebileceği bir platform olarak da hizmet eder. Tüketiciler sosyal medya platformu etkileşim özelliği nedeniyle, artık sevdikleri ürünler ve diğer kullanıcılarla doğrudan dijital bağlantı kurabilme özelliğini kullanabilmektedir (Vrontis, vd., 2021). Bir bilgi kanalı olarak faaliyet gösteren sosyal medya, tüketicilerin satın alma niyetlerini şekillendirmede stratejik bir rolü bulunan bir platform özelliğine sahiptir. Tüketiciler arasında olumlu bir vızıltı yaratabilir, bilinirliği artırabilir ve karşılığında satın alma niyetini etkileyebilir. Sosyal medya kullanıcıları, bir ürünün ürünleri veya diğer kullanıcıların eylemleri hakkındaki tutumlarını ve fikirlerini, yalnızca "beğen" veya "beğenme" düğmesine basarak veya bir gönderiye olumlu veya olumsuz bir yorum göndererek iletebilirler ve ürünü satın alma düşüncesi bulunanlara yön verebilir (Ao vd., 2024).

Sosyal medya platformları aracılığıyla potansiyel tüketicilere zahmetsizce etkileşime girebilen işletmeler hedef kitlelerine kolayca ulaşabilip ürünlerini tanıtımını yapabilir. Yapılan bu paylaşımların verdikleri bilgilendirmenin tüketicilerin satın alma davranışsal niyetlerin pozitif bir katkı sağladığı görülmüştür (Salhab vd., 2023).

IV. METODOLOJİ

IV.I. Kavramsal Model ve Hipotezler

Literatürde sosyal medya pazarlaması faaliyetleri farklı boyutlar kullanılarak açıklanmıştır (Kim ve Ko, 2012; Lee ve Hong, 2016; Yadav ve Rahman, 2017; Seo ve Park, 2018; Yüksekbilgili, 2018; Orel ve Arık, 2020). Yadav ve Rahman (2017) tarafından geliştirilen sosyal medya pazarlama aktiviteleri (SMPA) ölçeği de beş faktörlü toplam 15 soru içeren bir yapıya sahiptir. Bunlar etkileşim, bilgisellik, kişiselleştirme, trend olma ve ağızdan ağıza olarak tanımlanmıştır. Son yıllarda yapılan çalışmalarda ise boyutların bilgilendirici olma ve eğlenceli olma boyutları etrafında yoğunlaştığı görülmektedir. Yüksekbilgili (2018)'nin yaptığı çalışmada Yadav ve Rahman (2017)'in çalışmasından Türkçeye uyarlanan, geçerlilik ve güvenilirliğinin ispatladığı sosyal medya pazarlama aktiviteleri ölçeğinden faydalanılmıştır. Çalışmada yer alan diğer değişken ise tüketicilerin satın alma davranışsal niyetidir. Satın alma niyeti ölçeği de Toor vd. (2017)'in çalışmalarında kullandıkları ölçekten

faydalanılarak ölçülmüştür (Orel ve Arık, 2020). Çalışmada farklı olarak sadece kadın tüketiciler ele alınmıştır. Çalışmanın değişkenleri ve aralarındaki ilişkileri gösteren araştırmanın kavramsal modeli Şekil 1’de sunulmuştur.

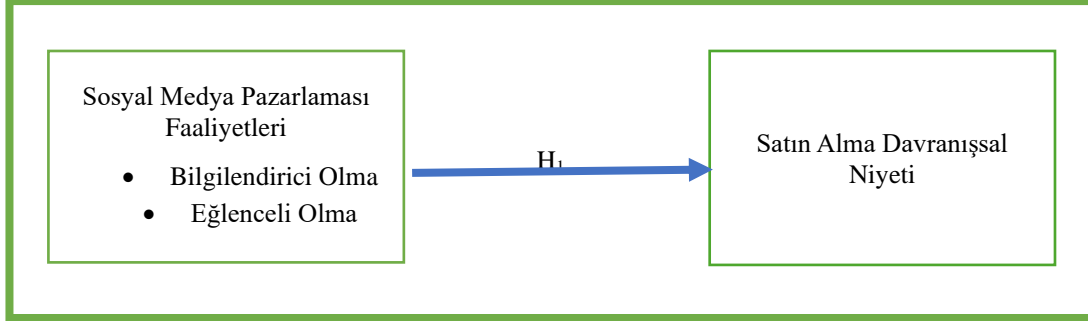

Şekil 1. Araştırmanın Kavramsal Modeli

Literatürdeki çalışmalar incelendiğinde sosyal medya pazarlama faaliyetlerinin tüketicilerin satın alma davranışsal niyetleri üzerinde olumlu bir etkiye sahip olduğunu ortaya koyan birçok çalışma ile karşılaşılmaktadır (Kim ve Ko, 2012; Hutter vd., 2013; Pjero ve Kercini, 2015; Husnain, ve Toor, 2017; Aji vd., 2020; Orel ve Arık, 2020; Kristina ve Sugiarto, 2020; Majeed vd., 2021; Salhab vd., 2023). Bu çalışmalardan yola çıkarak sosyal medya pazarlamasının kadın tüketicilerin satın alma davranışsal niyetleri üzerinde bir etkisinin olup olmadığı belirlenmek istenmiş ve yukarıdaki kavramsal modelden yola çıkarak araştırmanın hipotezi aşağıdaki şekilde geliştirilmiştir.

H₁: Sosyal medya pazarlaması faaliyetleri kadın tüketicilerin satın alma davranışsal niyetleri üzerinde bir etkiye sahiptir.

IV.II. Araştırmanın Örnekleme ve Veri Toplama

Bu çalışmanın ilgi evreni, sosyal medya platformlarında herhangi bir ürünün hesabını takip eden ve etkileşimde bulunan kadın tüketiciler oluşturmaktadır. Araştırmanın temel kısıtı olan zaman ve maliyet dolayısıyla bu kitlenin tamamına ulaşılmasının çok zor olacağından örneklem yöntemine gidilmiştir. Bunun içinde yakın çevreden ürünlerin sosyal medya hesaplarını takip eden ve etkileşimde bulunduğunu tahmin edilen kadınlara çevrimiçi olarak hazırlanan anket formu gönderilmiş ve onlardan da kendi bildikleri kadın arkadaşlarıyla anketi paylaşmaları istenilmiştir. Kullanılan yöntem kartopu örneklem yöntemi olarak bilinen yöntemdir.

Katılımcıların, anket formuna ulaşabilmeleri için bir bağlantı linki gönderilmiş ve cevaplarını bunun üzerinden ulaştırmaları sağlanmıştır. Ek olarak, çalışmanın amaçlarına ilişkin net bir açıklama da eklenmiştir. Ayrıca, katılımın gönüllü olduğu konusunda bilgilendirilmiş ve anket tamamlandıktan sonra cevaplarını tekrar kontrol etmeleri ve yeniden göndermeleri hatırlatılmıştır. Yaklaşık altı haftalık veri toplama süresi boyunca (Eylül-Ekim 2023) toplam 519 form toplanmıştır. Bunların arasından 21 katılımcının cevaplarında çok sayıda eksik bilgi yer aldığı için değerlendirilmemiş, geri kalan 498 form analiz edilmiştir.

Uygun örnekleme belirlemek için Nunnally (1994) tarafından önerilen ölçüt kullanılmıştır. Dolayısıyla, 15 maddelik sosyal medya pazarlaması ve 6 maddelik satın alma niyeti ölçeğinde bulunan 21 maddelik soru seti için 210 katılımcının olması uygun görülmüştür. Ayrıca, bu rakam (N = 498) Hair vd., (2019) maksimum olabilirlik tahmini için 100-150 örneklem kullanılması önerisine ve Boomsma'nın (1982) yapısal eşitlik modellemesi için en az 200 örneklem kullanılması önerisiyle de uyumludur.

IV.III. Veri Analizi

Katılımcıların demografik özelliklerine ve sosyal medya pazarlama kullanımlarına genel bir bakış sağlamak için yüzdeler hesaplanmıştır. Yapı maddelerinin güvenilirliğini ve geçerliliğini değerlendirmek için Cronbach's alpha ile keşifsel/açımlayıcı (AFA) ve doğrulayıcı faktör analizi (DFA) kullanılmıştır. Çalışmanın yakınsak geçerliliğini değerlendirmek için bileşik güvenilirlik (CR) ve ortalama çıkarılan varyans (AVE) hesaplanmıştır. Araştırmanın hipotezini test etmek için de regresyon analizi yapılmıştır.

IV.IV. Çalışma Örnekleminin Özellikleri

Toplam örneklem büyüklüğünün tamamını 498 katılımcı kadınlardan oluşturmaktadır. Katılımcıların yaşları incelendiğinde, yaklaşık üçte ikisinin (%61,2) 20-30 yaş aralığında olduğu görülmektedir. Eğitim geçmişi bakımından, en büyük katılımcı grubu ise üniversite mezunları (%66,7) oluşturmaktadır. Bu grubu lisansüstü derecesine sahip olanlar (%19,6) takip etmektedir. İncelenen katılımcıların (%71,6) sosyal medya platformlarında günde 4-6 saat geçirdiklerini ifade etmişlerdir. Katılımcılar arasında en popüler sosyal medya platformu sıralaması Instagram %37,5, Twitter %32,7 ve Facebook %26,6'lık oranlarla en popüler olanlardır.

IV.V. Ortak Yöntem Varyansı (CMV)

Çevrimiçi anket kullanılarak veri toplanması nedeniyle CMV olasılığını en aza indirmek için araştırmacılar, doğru yanıtları teşvik etmek amacıyla anonimlik, gizlilik ve dürüstlük ilkelerini kullanmışlardır. Katılımcılara cevaplarının gizli tutulacağı ve sadece araştırma amacıyla kullanılacağı bildirilmiştir. Anonimlik potansiyel önyargıları örtmek için, dürüstlük ise güvenilir sonuçları garanti etmek için önerilmiştir. Ayrıca, CMV'yi tespit etmek için Harman'ın tek faktörlü testi veya Podsakoff vd., (2003) önerileri olan, varyansın %50'den fazlası tek bir faktör tarafından açıklanmaması kuralıyla test edilebileceği için çalışmada Podsakoff vd., (2003) önerileri tercih edilmiştir. Bu çerçevede açıklanan varyanslara bakıldığında, en yüksek açıklama gücüne sahip olan faktörün varyansın %42,24'ünü açıklayabildiği görüldüğü için CMV ile ilgili herhangi bir sorun olmadığı değerlendirilmiştir.

IV.VI. Ölçeklerin Değerlendirilmesi

Hair vd., (2017) Cronbach's Alpha katsayısına bağlı olarak ölçeğin güvenilirliğini değerlendirirken, Cronbach's Alpha katsayısının 0,70 değerinden yüksek olması durumunda ölçeğin güvenilir olarak değerlendirilebileceğini belirtmişlerdir. Yapılan güvenilirlik analizi sonucunda sosyal medya pazarlaması aktiviteleri ölçeğinin güvenilirlik katsayısı 0,927 ve satın alma davranışsal niyeti ölçeğinin güvenilirliği de 0,787 olarak hesaplanmıştır. Bu durum, kullanılan ölçeğin güvenilir olduğunu göstermektedir.

Sosyal medya pazarlaması faaliyeti (SMPF) ölçeğimizin orijinali 15 değişkenden ve satın alma davranışsal niyeti ölçeğimizde 6 değişkenden oluşmaktadır. Ancak yapılan güvenilirlik analizi sonucunda SMPF ölçeğimizde yer alan 2 değişken ve satın alma davranışsal niyeti ölçeğimizde yer alan 1 değişken ölçeğin güvenilirliğini olumsuz yönde etkilediği için yapının içinden çıkarılmıştır.

KMO testi değişkenler arasındaki korelasyonları ve faktör analizinin uygunluğunu ölçen testtir. KMO testinin değeri 0 ile 1 aralığında olmalıdır. KMO değeri, herhangi bir değişkenin diğer değişkenler tarafından hatasız tahmin edilmesi halinde 1'e eşit olur. 0,8 üstü değerler mükemmel sayılabilir (Büyüköztürk, 2002). Sosyal medya pazarlaması ölçeğinin Kaiser-Meyer-Olkin (KMO) değeri 0,918 ve Satın alma davranışsal niyeti ölçeğinin KMO değeri de 0,784 olarak belirlenmiştir. Bundan sonraki ilk adım ise açıklanan varyansın 0,50 ve üzerinde olması tavsiye edilir. Faktör analizi sonucunda oluşan 2 boyutlu sosyal medya pazarlaması, ölçek değişkenlerinin 0,69'unu açıklarken satın alma davranışsal niyeti ölçeği de 0,561'ini açıklamaktadır. Bu da tatmin edici bir madde

güvenilirliği sağlayacaktır. Tablo 1 ve 2, tüm faktörlerin yük değerlerinin 0,70'den büyük olduğunu ve istatistiksel olarak anlamlı olduğunu göstermektedir.

Sosyal medya pazarlaması ölçeği açıklayıcı faktör analizi (AFA) sonucunda iki faktör ortaya çıkmış olup, bu faktörler Bilgilendirici olma ve Eğlendirici olma olarak adlandırılmışken satın alma davranışsal niyeti ölçeği tek faktör altında toplanmıştır. Her bir faktörün güvenilirliğini değerlendirmek için Cronbach's alfa değerleri hesaplanmış ve tüm faktörlerin alfa değerleri 0.7'nin üzerinde bulunmuştur, bu da faktörlerin yüksek güvenilirliğini göstermektedir.

AFA sonuçlarından yola çıkarak doğrulayıcı faktör analizi (DFA) yapılarak ölçeklerin geçerliliklerini belirlemek amaçlanmıştır. Bunun içinde, öncelikle iç tutarlılık ve güvenilirliğinin değerlendirilmesi oluşturmaktadır. Cronbach's alpha ve CR'nin her ikisi de hesaplanmıştır. Tablo 1'de, Cronbach alfa değerleri 0,792 ile 0,941 arasında değişirken, CR skorları 0,864 ile 0,955 arasında değişmektedir. Bu değerler Hair vd' nin (2011) önerilerini aştığı için 0,70 eşik değerine göre mükemmel bir iç tutarlılık güvenilirliği sağlamaktadır. Ayrıca, ölçüm modelinin yakınsak geçerliliğinin araştırılmasına odaklanmıştır. Bunun içinde Fornell ve Larcker (1981), yakınsak geçerliliğin AVE kullanılarak değerlendirilmesi gerektiğini ve bunun için de 0.50'nin üzerinde bir eşik değerinin olması gerektiği önerisi dikkate alınmıştır (Hair vd., 2019). Tablo1'de gösterildiği gibi, AVE değerleri 0.562 ile 0.809 arasında değişmektedir ve bu da kabul edilebilir bir yakınsak geçerliliğe işaret etmektedir.

Tablo 1. Sosyal Medya Pazarlaması Faaliyetleri Ölçeği

Boyutlar ve Değişkenler	Faktör Yükle ri	α	CR	AVE
Sosyal Medya Pazarlaması Faaliyetleri Ölçeği		0,927		
Bilgilendirici Olma		0,906	0,923	0,634
1-Markanın sosyal medya sayfaları, var olan içeriklerini paylaşmama ve güncelleme yapmama imkân verir.	0,914			
3-Markanın sosyal medya sayfaları, aile ve arkadaşlar ile iki yönlü etkileşimi kolaylaştırır.	0,834			
4-Markanın sosyal medya sayfaları ürünler hakkında kesin bilgi sunar.	0,828			
5-Markanın sosyal medya sayfaları yararlı bilgi sağlar.	0,768			
6-Markanın sosyal medya sayfaları üzerinden sağladığı bilgiler kapsamlıdır.	0,751			
7-Markanın sosyal medya sayfaları ihtiyacıma göre satın alma önerilerinde bulunur.	0,744			
8-Markanın sosyal medya sayfalarını kullanarak ihtiyaçlarımın karşılandığını hissediyorum.	0,714			
Eğlendirici Olma		0,814	0,864	0,562
10-Markanın sosyal medya sayfalarında görülen içerikler güncel trendlerden oluşmaktadır.	0,872			
11-Markanın sosyal medya sayfalarını kullanmak gerçekten bir modadır.	0,846			
12-Moda olan herhangi bir şey markanın sosyal medya sayfalarında mevcuttur.	0,796			
13-Arkadaşlarıma markanın sosyal medya sayfalarını ziyaret etmelerini öneririm.	0,783			
14-Arkadaşlarımı ve tanıdıklarımı markanın sosyal medya sayfalarını kullanmaları için teşvik ederim.	0,735			

Kaise Meyer Olkin Ölçek Geçerliliği	0,918
Barlett Küresellik Testi Ki kare	4109,8
sd	66
p değeri	0,000

Tablo 2. Satın Alma Davranışsal Niyeti

Boyutlar ve Değişkenler	Faktör Yükleri	α	CR	AVE
Satın Alma Davranışsal Niyeti		0,787		
Satın Alma Niyeti			0,915	0,683
Ürün satın almadan önce markaların sosyal medya hesaplarını kullanmak daha iyi karar vermeye yardımcı olur.	0,852			
Takip ettiğim markanın sosyal medya hesaplarında tanıtılan ürünleri satın almaya niyetliyim.	0,848			
Markaların sosyal medya hesaplarını kullanmak ürün satın almaya yönelik ilgimi artırır.	0,835			
Arkadaşlarımla takip ettiğim markaların sosyal medya hesaplarında görüp, önerdikleri ürünleri satın alma ihtimalim çok yüksek.	0,827			
Takip ettiğim markanın sosyal medya hesaplarında tanıtılan ürünleri mümkün olan en kısa zamanda satın alacağım.	0,767			
Kaise Meyer Olkin Ölçek Geçerliliği				0,784
Barlett Küresellik Testi Ki kare				945,9
sd				10
p değeri				0,000

Doğrulayıcı faktör analizi veri ile model arasındaki uyumu göstermektedir. Analiz sonucunda veri ile model arasındaki uyum durumunun literatürde yer alan model ile uyum iyiliği değerlerine bakılarak karar verilmektedir. Model uyumuna yönelik birçok değer olmasına karşın; χ^2/df , GFI (Uyum İyiliği İndeksi), CFI (Karşılaştırmalı Uyum İndeksi) ve RMSEA (Yaklaşık Hataların Ortalama Karekökü) değerleri çalışmalarda genel olarak kullanılmaktadır (Meydan ve Şeşen, 2015).

Tablo 3. İyi Uyum ve Kabul Edilebilir Uyum Değerleri

Uyum ölçüleri	İyi uyum	Kabul edilebilir uyum
χ^2/df	≤ 3	$\leq 4-5$
RMSEA	$\leq 0,05$	0,06- 0,08
CFI	$\geq 0,97$	$\geq 0,90$
GFI	$\geq 0,90$	0,89 – 0,85

Kaynak: Meydan ve Şeşen, 2015:72 ve Hu ve Bentler, 1998:449.

Sosyal medya pazarlaması faaliyetleri ve satın alma davranışsal niyet ölçekleri için doğrulayıcı faktör analizi yapılmıştır. Ölçeklerin uyum değerleri kabul edilebilir sınıflar içinde olmadığı durumlarda programın önerdiği modifikasyonlar yapılmıştır. Ölçüm modellerinin ürettiği uyum değerleri de Tablo 4'te gösterilmiştir.

Tablo 4. Doğrulayıcı Faktör Analizi Uyum İndeksi Değerleri

Değişken	x ² /df	GFI	CFI	RMSEA
Sosyal Medya Pazarlaması Faaliyeti	2,564	0,97	0,985	0,056
-Bilgilendirici Olma				
-Eğlenceli Olma				
Satın Alma Niyeti	2,216	0,991	0,996	0,056

Tablo 4'te yer alan değerler incelendiğinde, sosyal medya pazarlaması faaliyetleri ve satın alma davranışsal niyet ölçeklerinin iyi uyum gösterdikleri tespit edilmiştir.

IV.VII. Hipotez Testi

Sosyal medya pazarlamasının tüm boyutlarının satın alma niyetine etkisini belirlemek amacıyla oluşturulan hipotezi test etmek amacıyla regresyon analizi yapılmıştır. Analizi sonuçları tablo 5'te yer almaktadır.

Tablo 5. Sosyal Medya Pazarlaması Faaliyetleri Satın Alma Davranışsal Niyeti Etkiler

R	R ²	Düzeltilmiş R ²	F	Anlamlılık
0,73	0,533	0,531	282,42	0,000

Sosyal medya pazarlaması faaliyetleri kadın tüketicilerin satın alma davranışsal niyetlerinin 0,531'lik kısmını açıklama gücüne sahip olduğu ve bu açıklama gücünün F testi sonucunda da anlamlı olduğu görülmektedir. Bu durum da ortaya atılan hipotezimizin kabul edildiğini göstermektedir

Tablo 6. Modelin Katsayıları

Model	Beta	t testi	Anlamlılık
Sabit	0,031		1,00
Bilgilendirici Olma	0,332	8,896	0,000
Eğlendirici olma	0,488	13,044	0,000

Regresyon analizinin yapılmasının sebeplerinden biri de geleceğe yönelik projeksiyonlar yapabilmektir. Bunun içinde regresyon analizi sonucu oluşan katsayılarla matematiksel modeli oluşturmak gerekir. Analiz sonucunda matematiksel regresyon modelimiz;

$$y \text{ (satın alma niyeti)} = 0,031 + 0,332 \text{ Bilgilendirici Olma} + 0,488 \text{ Eğlendirici Olma}$$

şeklinde modelimiz oluşturulmuştur. Modelde de görüldüğü gibi bilgilendirici olma (0,332) ve eğlendirici olma (0,488) satın alma davranışsal niyeti üzerinde olumlu yönde bir etkisinin olduğu görülmektedir.

SONUÇ VE DEĞERLENDİRME

Sosyal medya, bireylerin tüketim kalıplarını, ürün tercihlerini, görüşlerini ve deneyimlerini başkalarıyla paylaşmaları için bir platform sağlayarak modern yaşamın vazgeçilmez bir parçası haline gelmiştir. Tüketicilerin birbirleriyle etkileşime girdiği bu geniş iletişim alanı, aynı zamanda işletmelerin ürünlerini daha düşük maliyetle, daha yüksek hızda ve daha geniş bir kitleye tanıtmaları için önemli fırsatlar da sunmaktadır.

Günümüz tüketicileri için özellikle bilgi edinme, ürün keşfetme ve alışveriş yapma süreçlerinde önemli bir katkısı ve etkisi bulunan sosyal medya özellikle kadın tüketiciler tarafından daha yoğun kullanılmaktadır. Kadın tüketicilerin satın alma kararlarını şekillendirmekte ve alışveriş öncesi araştırmalarını yapmalarına ve ürünler hakkında daha fazla bilgi sahibi olmalarına yardımcı olmaktadır. Kadın tüketiciler ürünler hakkında bilgi edinmek amacıyla Facebook, Instagram, Pinterest ve TikTok vb. platformları kullanmayı tercih ederler. Alışveriş alışkanlıklarını ve tercihlerini doğrudan etkileyen içerikler sunan sosyal medya platformunu kullanan kadınlar sosyal medya aracılığıyla ürün önerileri, kullanıcı yorumları ve influencer tavsiyeleri gibi bilgilere erişir. Bu platformlar, kadın tüketicilere görsel ve duygusal açıdan hitap eden içerikler sunarak ve eğlenceli zaman geçirmelerini sağlar. Kadın tüketiciler, ürünlerin gerçek kullanıcılar tarafından nasıl değerlendirildiğine büyük önem verirler. Sosyal medya platformlarında paylaşılan kullanıcı yorumları ve değerlendirmeler, kadınların ürünlerin kalitesi hakkında fikir sahibi olmalarına yardımcı olur. Sosyal medyadan elde edilen pozitif sosyal kanıtlar kadın tüketicilerin satın alma kararlarını olumlu yönde etkileyebilmektedir.

Kadın tüketiciler, sosyal medyayı bilgi edinmenin yanı sıra sosyal etkileşim ve eğlence amaçlı da kullanmaktadır. Sosyal medya, eğlenceli içerikler ve etkileşimler sunarak, kadınların sosyal bağlantılar kurmasına, kendilerini ifade etmelerine ve günlük yaşamın stresinden uzaklaşmalarına yardımcı olmaktadır. Duygusal rahatlama, sosyal etkileşim, yaratıcılık, trend takip etme ve boş zaman değerlendirme gibi birçok olumlu sonucu da beraberinde getirir. Bu nedenle, sosyal medya platformları, kadınların yaşamlarının eğlenceli ve tatmin edici bir parçası olarak önemli bir rol oynamaktadır.

Sosyal medyada, olumlu duygulara yol açan, katılımcı davranışı geliştiren, eğlendiren ve sürekli kullanma isteği oluşturan önemli bir bileşendir. Pazarlamacılar ürün ile tüketici arasında güçlü bir duygusal bağ yaratmak için eğlenceli pazarlama içerikleri tasarlamaya çalışırlar (Hudson ve Hudson 2006). Instagram'da stil önerileri arama, Pinterest'te dekorasyon fikirleri keşfetme veya TikTok'ta trendleri takip etme gibi aktiviteler, kadınların ilgisini çeken unsurlar arasında yer almaktadır. Bir kullanıcı olumlu duygulara sahip olduğunda (mutlu, keyifli veya tatmin olmuş), bu bilgileri diğer grup üyeleriyle de paylaşacaktır (Dobelev vd., 2007).

Çalışmadan elde edilen sonuçlar, sosyal medya pazarlama faaliyetlerinin kadın tüketicilerin satın alma davranışsal niyetlerini uyandırmada önemli bir faktör olduğunu göstermektedir. Sosyal medya pazarlama faaliyetlerini eğlenceli ve bilgilendirici bulan kadın tüketicilerin bu platformu kullanarak hoş zaman geçirdiği, ihtiyaç duyduğu bilgilere erişebildiği ve böylece satın alma isteklerinin arttığı Yadav ve Rahman (2017) ve Khan'ın (2019) önceki araştırmaları ile desteklenmektedir. Daha etkileşimli bir sosyal medya sistemiyle kadın tüketiciler, ürün/hizmetlerle ilgili bilgilerini daha esnek bir şekilde paylaşabilir, böylece ürün/hizmetler hakkındaki bilgiler daha geniş ve daha hızlı yayılabilir. Bununla birlikte sosyal medyanın kullanımındaki artan eğilim, kadın tüketicileri belirli ürünler ve hizmetler hakkında bilgi edinmek için sosyal medyaya geçmeye çekebilir ve bu da tüketici satın alma niyetlerini artırmada etkili olabilir. İşletmelerin sosyal medya pazarlama faaliyetlerinin etkinliğini artırmak ve kadın tüketicilerle aralarındaki etkileşimi artırmak için kadın tüketicilerin davranışlarını ve tercihlerini dikkate alarak pazarlama planlamaları yapmaları ve sosyal medya stratejilerine dahil etmeleri gerekmektedir. Kadınların bilgilendirici ve eğitici içerikleri tercih etmeleri sebebiyle stratejilerini yeniden gözden geçirmeleri gereken işletmeler daha fazla eğitim ve eğlence odaklı içeriklere odaklanmalıdır.

KAYNAKÇA

- Abuca, M. A. & Ekici, N. (2022). Sosyal Medya Pazarlama Faaliyetlerinin Tüketici Tarafından Algılanması ve İşletmeler Açısından Önemi Üzerine Bir Araştırma. *Yeni Medya Elektronik Dergisi*, 6 (1), 54-71.
- Agusiady, R., Saepudin, D. & Aripin. (2024). the influence of social media communication on consumer perceptions of brands and purchase intentions in the pandemic and post-pandemic era: an analytical study, *Journal of Jabar Economic Society Networking Forum*, 1(2), 16-30.
- Ajia, P.M., Nadhilaa, V. & Sannya, L. (2020). Effect of social media marketing on Instagram towards purchase intention: Evidence from Indonesia's ready-to-drink tea industry. *International Journal of Data and Network Science* 4, 91–104.
- Almohaimmeed, B.M.A. (2019). The Effects of Social Media Marketing Antecedents on Social Media Marketing, Brand Loyalty and Purchase Intention: A Customer Perspective. *Journal of Business and Retail Management Research (JBRMR)*, 13(4), 146-157.
- Al-Zyoud, M.F. (2018). Does social media marketing enhance impulse purchasing among female customers case study of Jordanian female shoppers. *Journal of Business and Retail Management Research (JBRMR)*, 13(2), 135-151.
- Ao, L., Bansa, R., Pruthi, N. & Khaskheli, M.B. (2024). Impact of Social Media Influencers on Customer Engagement and Purchase Intention: A Meta-Analysis, *Sustainability*, 15(3), 1-15.
- Balakrishnan, M.I.D & Dahnil, M.I. & Yi, W.J. (2014). The Impact of Social Media Marketing Medium toward Purchase Intention and Brand Loyalty among Generation, *Procedia. Social and Behavioral Sciences*, 148, 177-185.
- Basuki, R., Tarigan, Z., Siagian, H., Limanta, L., Setiawan, D. & Mochtar, J. (2022). The effects of perceived ease of use, usefulness, enjoyment and intention to use online platforms on behavioral intention in online movie watching during the pandemic era. *International Journal of Data and Network Science*, 6(1), 253-262.
- Boomsma, A. (1982). *Systems under indirect observation: Causality, structure, prediction. In The Robustness of Lisrel Against Small Sample Sizes in Factor Analysis Models*; North-Holland Amsterdam: Amsterdam, The Netherlands, 149–173.
- Büyüköztürk, Ş. (2002). *Faktör analizi: Temel kavramlar ve ölçek geliştirmede kullanımı. Kuram ve Uygulamada Eğitim Yönetimi*, 32, 470-483.
- Dawson, S. & Kim, M. (2009). External and internal trigger cues of impulse buying online. *Direct Mark International. Journal*, 3, 20–34.
- Ebrahim, R.S. (2020). The Role of Trust in Understanding the Impact of Social Media Marketing on Brand Equity and Brand Loyalty. *Journal of Relationship Marketing* , 19 (4), 287-308.
- Fink, M., Koller, M., Gartner, J., Floh, A. & Harms, R. (2020). Effective entrepreneurial marketing on Facebook– a longitudinal study. *Journal of Business Research*, 113, 149-157.
- Fornell C, Larcker DF (1981). *J. Mark. Res.* 1, 39-50
- Haudi, H., Handayani, W., Musnaini, M., Suyoto, Y., Prasetio, T., Pitaloka, E. & Cahyon, Y. (2022). The effect of social media marketing on brand trust, brand equity and brand loyalty. *International Journal of Data and Network Science*, 6(3), 961-972.
- Hair JF, Ringle CM, Sarstedt, M. (2011). *J. Mark. Theory. Pract.* 19, 139-52.
- Hair, J. F., Hult, G. T. M., Ringle, C. M., & Sarstedt, M. (2017). *A primer on partial least squares structural equation modeling (PLS-SEM)* (2nd ed.). Thousand Oaks, CA: Sage.
- Hair, J.F.; Risher, J.J.; Sarstedt, M.; Ringle, C.M. (2019). When to use and how to report the results of PLS-SEM. *Eur. Bus. Rev.* 31, 2–24.
- Husnain, M., & Toor, A. (2017). The impact of social network marketing on consumer purchase intention in Pakistan: Consumer engagement as a mediator. *Asian journal of business and accounting*, 10(1), 167-199.
- Hutter, K., Hautz, J., Dennhardt, S. and Fuller, J. (2013). The impact of user interactions in social media on brand awareness and purchase intention: the case of MINI on Facebook. *Journal of Product & Brand Management*, 22 (5/6), 342-351.
- Jiang, Y. & Yin, S. (2022). The Impact of Social Media Marketing on Consumers' Purchase Intention. *International Conference on Frontier Computing*, 747, 1797-1803.

- Kaplan, A. M., & Haenlein, M. (2010). Users of the world, unite! The challenges and opportunities of social media. *Business Horizons*, 53(1), 59–68.
- Kim, D. Y. & Kim, H. Y. (2021). Influencer advertising on social media: The multiple inference model on influencer-product congruence and sponsorship disclosure. *Journal of Business Research*, 130, 405–415.
- Kim, Angella J. ve Eunju Ko (2012). Do Social Media Marketing Activities Enhance Customer Equity? An Empirical Study of Luxury Fashion Brand. *Journal of Business Research*, 65 (10), 1480-1486.
- Kristina, T ve Sugiarto, C., (2020). The role of trust mediates in the influence of social media marketing and electronic word-of-mouth on purchase intention. *Management and entrepreneurship: trends of development issue*, 4 (14), 102-112.
- Lee, J., Hong I. B. (2016). Predicting positive user responses to social media advertising: The roles of emotional appeal, informativeness, and creativity. *International Journal of Information Management*, 36, 360–373.
- Lee D., Hosanagar K. & Nair H. S. (2018). Advertising Content and Consumer Engagement on Social Media: Evidence from Facebook. *Management Science*, 64 (11), 5105–31.
- Lou, C. & Yuan, S. (2019). Influencer Marketing: How Message Value and Credibility Affect Consumer Trust of Branded Content on Social Media. *Journal of Interactive Advertising*, 19(1), 58–73.
- Majeed, M., Owusu-Ansah, M. & Ashmond, A.A. (2021). The influence of social media on purchase intention: The mediating role of brand equity. *Cogent Business & Management* (2021), 8, 1-19.
- Meydan, C. M. & Şeşen, H. 2015. *Yapısal eşitlik modellemesi AMOS uygulamaları*. Ankara: Detay Yayıncılık, 2.Baskı.
- Nunnally, J.C. (1994). *Psychometric Theory 3E*; Tata McGraw-Hill Education: New York, NY, USA.
- Orel Demirci, F., & Arık, A. (2020). Sosyal medya pazarlama faaliyetlerinin çevrimiçi tüketici katılımı ve satın alma niyeti üzerindeki etkisi: Moda markaları örneği. *Erciyes Üniversitesi Sosyal Bilimler Enstitüsü Dergisi* (49), 146-161.
- Pandey, A., Sahu, R. & Dash, M.K. (2018). Social media marketing impact on the purchase intention of millennials. *International Journal of Business Information Systems*, 28 (2), 147-162.
- Park, J., Hyun, H. & Thavisay, T. (2021). A study of antecedents and outcomes of social media WOM towards luxury brand purchase intention. *Journal of Retailing and Consumer Services* 58, 1-12.
- Pjero, E., & Kercini, D. (2015). Social media and consumer behavior—How does it work in Albania reality. *Academic Journal of Interdisciplinary Studies*, 4(3), 141-146.
- Podsakoff, P.M., MacKenzie, S.B., Lee, J. & Podsakoff, N.P. (2003). *Common method biases in behavioral research: A critical review of the literature and recommended remedies*. *J. Appl. Psychol.* 88, 879.
- Rezvani, S., Dehkordi, G. J., Rahman, M. S., Fouladivanda, F., Habibi, M. & Eghtebasi, S. (2012). A conceptual study on the country of origin effect on consumer purchase intention. *Asian Social Science*, 8(12), 205-215.
- Salhab, H.A., Asma'a Al-Amarnehb, Sameer M. Aljabalyc, Munif M. Al Zoubid & Mohammed D. Othman (2023). The impact of social media marketing on purchase intention: The mediating role of brand trust and image. *International Journal of Data and Network Science*, 7, 591–600.
- Savitri, C. vd., (2022). The role of social media marketing and brand image on smartphone purchase intention. *International Journal of Data and Network Science*, 6, 185-192.
- Seo, E.-J., & Park, J.-W. (2018). A study on the effects of social media marketing activities on brand equity and customer response in the airline industry. *Journal of Air Transport Management*, 66, 36–41.
- Sohn, J.W. & Kim, J.K. (2020). Factors that influence purchase intentions in social commerce. *Technology in Society* 63, 1-11.
- Tjiptono, F. and Cjandara, G. (2017), *Pemasaran Strategik*, Yogyakarta: Andi Offset, (in Indonesian)
- Vrontis, D., Makrides, A., Christofi, M. & Thrassou, A. (2021). Social Media Influencer Marketing: A Systematic Review, Integrative Framework and Future Research Agenda. *Int. J. Consum. Stud.* 45, 617–644.
- Yadav, M. ve Rahman, Z. (2017). Measuring Consumer Perception of Social Media Marketing Activities in E-Commerce Industry: *Scale Development and Validation*. *Telematics and Informatics*, 34(7), 1294-1307.
- Yi, L. & Yangying, P. (2021). Influencer marketing: purchase intention and its antecedents. *Marketing Intelligence & Planning*, 39 (7), 960-978.

Akın, S. (2024). Sosyal medya pazarlama faaliyetlerinin kadın tüketicilerin satın alma davranışsal niyetlerine etkisi. *Ömer Halisdemir Üniversitesi İktisadi ve İdari Bilimler Fakültesi Dergisi*, 17(4), 1005-1019.

Yuliantoro, N., Goeltom, V., Juliana, I. B., Pramono, R., & Purwanto, A. (2019). Repurchase intention and word of mouth factors in the millennial generation against various brands of Boba drinks during the Covid 19 pandemic. *African. Journal of Hospitality, Tourism and Leisure*, 8(2), 1-11.

Yüksekbilgili, Z. (2018). Sosyal Medya Pazarlama Aktiviteleri Ölçeğinin Türkçeye Uyarlanması: Güvenilirlik ve Geçerlilik Çalışması. *Selçuk Üniv. Sos. Bilimler MYO Dergisi*, 21 (2), 149-157.

Zhuang W, Luo X and Riaz M.U. (2021) On the Factors Influencing Green Purchase Intention: A Meta-Analysis Approach. *Front. Psychol.* 12, 1-15.

Etik Beyanı : Bu çalışmanın tüm hazırlanma süreçlerinde etik kurallara uyulduğunu yazarlar beyan eder. Aksi bir durumun tespiti halinde ÖHÜİİBF Dergisinin hiçbir sorumluluğu olmayıp, tüm sorumluluk çalışmanın yazar(lar)ına aittir. Bu çalışma Niğde Ömer Halisdemir Üniversitesi Rektörlüğü Etik Kurulu'nun 28.08.2024 tarihli ve 2024/17-35 sayılı kararıyla uygun bulunmuştur.

Teşekkür : Yayın sürecinde katkısı olan hakemlere ve editör kuruluna teşekkür ederiz.

Ethics Statement : The authors declare that ethical rules are followed in all preparation processes of this study. In case of detection of a contrary situation, ÖHÜİİBF Journal does not have any responsibility and all responsibility belongs to the author (s) of the study. This study was approved by the Niğde Ömer Halisdemir University Rectorate Ethics Committee with the decision dated 28.08.2024 and numbered 2024/17-35.

Acknowledgement : We thank the referees and editorial board who contributed to the publishing process.



NIĞDE KADIN EMEK PAZARI PROJESİ VE NIĞDE'DE YEREL YÖNETİMLERİN KADIN GİRİŞİMCİLERE VERDİĞİ DESTEKLERİN SÜRDÜRÜLEBİLİR KALKINMA AMAÇLARI KAPSAMINDA DEĞERLENDİRİLMESİ

Özlem TÜMER ¹

Öz

Çalışma hayatında uzun süredir dezavantajlı konumda bulunan kadınların çalışma hayatına katılımının artırılması ulusal ve uluslararası politikalarda öncelikli hale getirilmiştir. İklim, ekonomik gelişim düzeyleri farklılıkları ve coğrafi koşulların ülkeler arasında meydana getirdiği dengesizliğin dünya barışına olan olumsuz etkilerini gidermek üzere 1992 yılından itibaren Sürdürülebilir Kalkınma kavramı önemini artırmıştır. Türkiye'de 10. Kalkınma planından itibaren ulusal politikalarımızın amaçları haline gelen kavram, Eylül 2015'te ülkemizin de aralarında bulunduğu, 193 ülke imzası ile Birleşmiş Milletler Sürdürülebilir Kalkınma Zirvesinde 2030 yılında varılması arzulan hedefler kabul edilmiştir. Onyeddi ana hedef grubunda belirlenen Birleşmiş Milletler Sürdürülebilir Kalkınma Amaçları'nda kadınların çalışma hayatında katılımının artırılmasına yönelik hedefler de yer almaktadır. Niğde Belediyesi bu hedeflere ulaşmaya destek veren bir girişim olan Niğde Belediyesi Kadın Emek Pazarı Projesi'ni (NİĞKEP) hayata geçirmiştir. Bu proje ile kadınların bağımsız olarak çalışma hayatında yer almaları desteklenmeye çalışılmıştır. Bu çalışmada NİĞKEP projesinin Birleşmiş Milletler Sürdürülebilir Kalkınma Amaçları ilke ve hedeflere uyumluluğu, projenin hayata geçirilmesinde yapılan kamu giderleri ve niteliği ile projenin kısa süre içerisinde gösterdiği performans değerlendirilerek, proje çıktılarının daha etkin olabilmesi için önerilere yer verilecektir.

Anahtar Kelimeler : Kadın İstihdamı, SKA, Kamu Gideri, Yerel Yönetimler, NİĞKEP

JEL Sınıflandırması : E61, E62, H53, H70

¹ Dr. Öğr. Üyesi, Niğde Ömer Halisdemir Üniversitesi İktisadi ve İdari Bilimler Fakültesi, otumer@ohu.edu.tr, ORCID: 0000-0002-0722-3720.

Atıf/Citation (APA 6):

Tümer, Ö. (2024). Niğde kadın emek pazarı projesi ve Niğde'de yerel yönetimlerin kadın girişimcilere verdiği desteklerin sürdürülebilir kalkınma amaçları kapsamında değerlendirilmesi. *Ömer Halisdemir Üniversitesi İktisadi ve İdari Bilimler Fakültesi Dergisi*, 17(4), 1020-1035. <http://doi.org/10.25287/ohuiibf.1539913>.

EVALUATION OF THE NİĞDE WOMEN'S LABOR MARKET PROJECT AND THE SUPPORT PROVIDED TO WOMEN ENTREPRENEURS BY NİĞDE LOCAL GOVERNMENTS IN TERMS OF SUSTAINABLE DEVELOPMENT GOALS

Abstract

The participation of women, who have been at a disadvantage in working life for a long time, has been prioritized in national and international policies. The concept of Sustainable Development has gained importance since 1992 in order to eliminate the negative effects of the imbalances between countries caused by climate, economic development level differences and geographical conditions on world peace. The concept, which has become the goals of our national policies since the 10th Development Plan in Turkey, was accepted in September 2015 at the United Nations Sustainable Development Summit with the signatures of 193 countries, including our country, and the targets desired to be reached in 2030. The United Nations Sustainable Development Goals, which are determined in seventeen main target groups, also include targets for increasing the participation of women in working life. Niğde Municipality has implemented the Niğde Municipality Women's Labor Market Project (NİĞKEP), an initiative that supports achieving these targets. This project has attempted to support women's independent participation in working life. In this study, the compliance of the NİĞKEP project with the principles and targets of the United Nations Sustainable Development Goals, the public expenses incurred in the implementation of the project and its nature, and the performance of the project in a short time will be evaluated and suggestions will be made to make the project outputs more effective.

Keywords : Women Employment, SDGs, Public Expenditure, Local Governments, NİĞKEP

JEL Classifications : E61, E62, H53, H70

GİRİŞ

Küreselleşme, sanayileşme, ekonomik koşullar, hane halkı toplam gelir ihtiyacındaki artışla ailede erkeğin yanında kadınların da gelir getirici faaliyetlerde bulunmasını zorunlu hale getirmektedir. Kadınların toplumda geleneksel olarak üstlenmiş olduğu görevler çalışma hayatında kadınlar aleyhine kısıtlamalara neden olmaktadır. Gelişen dünyada, sosyolojik ve kültürel değişimlerle birlikte kadınlar da istihdam piyasasına katılmaya başlamış olsalar da geleneksel yaklaşımlar kadın istihdamında sorunları da beraberinde getirmektedir. İş tanımların ve çalışma koşullarının kadınların fizyolojik ve sosyolojik ihtiyaçları dikkate alınarak yeniden düzenlenmesini de zorunlu hale getirmektedir.

Kadınlar, ekonomik hayata katılım güçlerinin artırılması yönünden işgücü piyasasından aldıkları payın artırılması için pozitif ayrımcılık kuralları getirilerek veya kadın girişimlerine teşvik ve destek unsurları sağlanarak desteklenmeye çalışılmaktadır. Kadın emeğinin, belirli bir işveren olmaksızın değerlendirilmesinde ise bireysel girişim veya kooperatifçilik ön plana çıkmaktadır. Niğde Kadın emeği pazarı kadın girişimleri kapsamında ortaya çıkan ürünlerin pazarlanmasına ve hedef müşteri kitlesine ulaştırılması için önemli olanak sunmaktadır.

Çalışmamızda kadın girişim ürünleri için etkinlik oluşturma probleminin çözümüne NİĞKEP Projesinin katkıları ele alınarak kadın girişimlerinin başarısını etkileyen faktörleri ortaya koyarak çözüm önerilerinin yanında Niğde Belediyesi tarafından bu hizmeti sunmak için yapılan kamu harcamaları ve nitelikleri, projenin Birleşmiş Milletler Sürdürülebilir Kalkınma Amaçlarına olan katkısı, NİĞKEP Projesinde uygulanan iş modeli, modelin kadın istihdamına ve ekonomik koşullarına etkileri değerlendirilerek, modelin daha iyi işlemesi için önerilere yer verilecektir.

Bu çalışmada veriler Niğde Belediyesi'nin kamuya açıkladığı dokümanların incelenmesiyle ve kadın kooperatiflerinin faaliyetleri, hedefleri, beklentileri ve çalışma koşullarının tespiti için kooperatif

başkan ve üyeleriyle yapılan, yapısal olmayan görüşme metodu kullanılarak elde edilmiştir. Mülakatlar, NİĞKEP projesi paydaşı iki farklı kooperatifle yapılmıştır. Kooperatifler seçilirken farklı ürün gruplarında üretim yapması ve belediye hizmetlerinden yararlanıp yararlanmadıkları dikkate alınarak, farklı koşulların farklı sorunlar ortaya çıkarıp çıkarmadığı incelenmiştir. Yapılan görüşmelerde, Niğde Belediyesi ile birlikte Niğde Valiliği ve Niğde İl Özel İdaresi tarafından da kooperatiflere destek verildiği öğrenilmiş ve ilgili kurum yetkililerinden de verilen destekler teyit edilmiştir.

I. KADINLARIN EKONOMİK HAYATA KATILIMLARININ DESTEKLENMESİ

I.1. Kadın İstihdamının Önemi

İstihdam, işgücüne katılım oranını, ekonomik aktivite ve toplumsal refahı etkileyen önemli bir faktördür. Kadınların işgücüne katılması, bir ülkenin ekonomik gelişimi ve toplumsal refahı açısından kritik bir öneme sahiptir. Toplumsal cinsiyet eşitsizliğinin en belirgin şekilde yaşandığı alanlardan biri, kadınların işgücüne katılım ve istihdamda yeterince yer alamamalarıdır. Özellikle kırsal bölgelerde kadınların işgücüne katılımı düşük seviyelerde kalmakta ve ekonomik faaliyetlerdeki rolleri sınırlı olmaktadır. Sayı olarak az olmalarının yanı sıra nitelikli veya vasıflı işlerde kadınların düşük oranlarda bulunmaları, bu konunun önemini artırmaktadır (Gözüm, 2024: 110; Satı & Yılmaz, 2020: 110).

Kadınları aktif çalışma hayatına katılımı ve kadın istihdamı konusu son yıllarda sıkça ele alınan bir konudur. Kadın istihdam artışı ülke ekonomisinin gelişiminde en önemli unsurlardan biridir. Bireysel düzeyde ise kadını iş hayatına çeken unsurlar; ekonomik bağımsızlık, sosyalleşme, kendini gerçekleştirme gibi faktörlerdir (Bakır, 2022: 1477).

Kadın istihdamının düşük olması çeşitli sebeplere dayanmaktadır. Bu sebeplerin başında (Çakır, 2011: 75);

- Kadınların okullara gönderilmeyerek eğitim imkanlarına erişimdeki sınırlamalar ve neticesinde eğitimlerinin eksik kalması,
- Bazı kültürel kaideler ve değerlerin kadınların belli meslekleri seçmesini sınırlayarak, kadına uygun olduğu düşünülen mesleklerde istihdam edilmeleri,
- Ev, çocuk ve yaşlı bakımı gibi ailevi sorumluluklar,
- Ekonomik krizler, işsizlik oranlarındaki artış gibi ekonomik faktörler,
- Kadınların işe alımı, terfi, ücretlendirme gibi işyerinde cinsiyet ayrımcılığı,
- Sosyal ve ekonomik hayatı kolaylaştıran yasa ve politikaların eksikliği.

Bu sebepler göz önünde bulundurulduğunda kadın emeğini ve kadın istihdamını artırmada merkezi yönetim, yerel yönetimler, sivil toplum kuruluşları ve uluslararası kuruluşlara önemli görevler düşmektedir. Yerel yönetimler içerisinde de mahalli müşterek ihtiyaçların tespit edilmesi ve karşılanması bakımından halka en yakın yönetim birimi olduğundan belediyeler diğer paydaşlar arasında ön plana çıkmaktadır.

Toplumsal cinsiyet rollerinden dolayı ev işleri ve çocuk, hasta, yaşlı, engelli gibi bakım yükünün kadın üzerinde olmasından dolayı Türkiye’de kadının çalışma hayatına katılım oranı çok düşüktür. Kadınların dışarıda çalışmaları aile ve toplum tarafından uygun görülmemesi, kadına sunulan işlerin sınırlı olması iş koşullarının ağır olması ücretlerin azlığı gibi nedenler kadınların çalışma yaşamına katılmasını zorlaştırmaktadır (Keig, 2013: 7).

I.II. Kadın Girişimcilerin Yararlanabileceği Vergisel Avantajlar

Kadınların, kendi işlerinin sahibi olması ve kendi emeklerini kendilerinin değerlendirmesi desteklenmektedir. Kadınların ekonomik hayata katılımında daha özgürlükçü olan bu yöntemler doğrudan kadınlarla sınırlı yöntem olmamakla birlikte, girişimcinin kadın olması halinde özel destekler sağlanmaktadır. Kadınların aile içerisinde üstlenmiş oldukları sorumluluklarla birlikte ekonomik koşullarını düzeltebilmesi çalışma koşullarını kendisinin özgürce belirleyebilmesi için kadın girişimlerinin desteklenmesi de kadın istihdamının desteklenmesi kadar önem arz etmektedir.

Kadınlar da ticaret ile uğraşabilecekleri gibi yöresel, aileden gelen veya şahsi yetenekleri ile üretim sürecine de katılabilmektedirler. Kadın girişimlerinin bu noktada üretim ekipmanları için yatırım sermayesine, ürün maliyetlerini satışa kadar finanse edebilmek için işletme sermayesine ve ürünlerini güvenle pazarlayacak ve tahsilatlarını yapacak bir pazar ortamına ihtiyaç duymaktadırlar.

Son yıllarda sosyal medya ve e-ticaret platformları kadınların üretmiş oldukları ürünlerini sergileme ve satış yapma olanaklarını artırmış durumdadır. Vergi mevzuatında 2020 yılında yapılan değişiklikle (GVK 9/10) Ayrı bir işyeri açmaksızın ve sanayi tipi veya seri üretim yapabilen makine ve alet kullanmaksızın oturdukları evlerde imal ettikleri malları satan kadınlar da vergiden muaf esnaf belgesi ile 2024 yılı için 1.100.000 TL’lik hasıllata kadar mükellefiyet aşmadan gelir elde edebileceklerdir. Sanayi tipi veya seri üretim yapabilen makine ve alet kullanılmaması şartı sadece el emeğinin bu kapsamda değerlendirilebileceği sonucunu getirmektedir. Vergiden muaf esnaf olarak kadın girişimlerinin ürettiği malları satması halinde Katma Değer Vergisi Kanununun 17/4-a maddesi gereğince KDV istisnasından da faydalanacaklar ancak ödemeleri aldıkları bankalar tarafından işçi çalıştırmıyorsa %4, çalıştıyorsa %2 oranında kesinti yapılmaktadır.

Sanayi tipi veya seri üretim yapabilen bir makine veya alet kullanılması halinde ise kadınlar ya gelir vergisi mükellefiyeti ya da bu yönde bir şirket kurarak kurumlar vergisi mükellefi olmak durumunda kalacaklardır. Kadınlara bu yöndeki girişimlerinde vergi mevzuatı açısından bir avantaj sağlanmamıştır.

Kadınların çoğunlukla evde kendi olanakları ile ürettikleri ürünleri belirli bir üretim büyüklüğüne ulaşabilmeleri için en uygun girişim yöntemi olarak kadın kooperatifleri ön plana çıkmaktadır. 1163 sayılı Kooperatifler Kanunu’na veya özel kanunlarına göre kurulan kooperatifler kurumlar vergisi kanununa tabi olmakla birlikte Tüketim ve Taşımacılık hariç kooperatifler diğer şartlarla birlikte sadece kendi üyeleri ile iş yapmaları halinde kurumlar vergisinden muaf bulunmaktadır. Gelir Vergisi açısından kooperatif üyelerinin kooperatiftan elde ettikleri gelirler Gelir Vergisi Kanunu’nun 75. maddesi kapsamında menkul sermaye iradı sayılmakla birlikte kendi üyeleri ile yaptıkları işlemler bakımından kazanç dağıtımı sayılmayacaktır. Bu iki düzenleme ile birlikte kadın kooperatifleri kendi üyelerinin ürettiği ürün satışından elde ettiği gelirleri ile üyelerin kendi paylarına düşen kazançları vergiye tabi olmayacaktır. Ancak KDV kanununda tarımsal amaçlı kooperatifler hariç katma değer vergisi istisnası tanımlanmadığından kadın (üretim) kooperatiflerinin sattığı mallar KDV’ye tabidir.

Tablo 1. Kadın Girişim Türlerinin Vergi Avantaj Tablosu

Girişim Türü	Vergi Muafiyeti	KDV İstisnası	Vergi Tevkifatı	İstihdam(*)
Vergiden Muaf	Var	Var	Var	Var
Normal	Yok	Yok	Yok	var
Kooperatif	Var	Yok	Yok	Yok

*İstihdam halinde vergi avantajının korunması

I.III. Kadın Girişimcilere Kamu Tarafından Sağlanan Destekler

Kadın girişimi ve istihdamı ülkemizin taraf olduğu sözleşmeler, taahhütler ve kalkınma planları çerçevesinde kamu tarafından teşvik edilmekte ve desteklenmektedir. Kadın girişimciler diğer girişimciler gibi desteklemekle birlikte kamu kurumları, kamu tüzel kişiliğine haiz meslek kuruluşları ve diğer kurumların kadınlara özel destek uygulamalarını aşağıdaki gibi sıralayabiliriz;

- Aile ve Sosyal Hizmetler Bakanlığı’nın
 - Tarım ve Orman Bakanlığı ile kadın kooperatiflerinin çalışma alanları ve iletişim bilgilerini içeren uygulama altyapısı
<https://www.kadinkoop.org/>
 - Çalışma ve Sosyal Güvenlik Bakanlığı- Birleşmiş Milletler Kalkınma Programı (UNDP)- Sabancı Vakfı ile Fırsatlar Haritası
<https://geleceginikurangenckadinlar.org/>
- Tarım ve Orman Bakanlığı: Eğitim, girişimcilik, danışmanlık desteği
<https://www.tarimorman.gov.tr/Konular/Tarimsal-Destekler>
- Bankalar Birliği: Bankaların Kadın girişimcilere yönelik özel finansman uygulamaları
<https://www.tbb.org.tr/tr/faaliyetler/girisimci-kadinlar/girimci%20kadinlar/4566>
- Ticaret Bakanlığı: W2W-Ulusal Kadın İhracatçı Network Platformu’nun kurulması
<https://w2w.ticaret.gov.tr/>
- Sanayi ve Teknoloji Bakanlığı: Kalkınma Ajansı destekleri
<https://www.yatirimadestek.gov.tr/arama?q=kalk%C4%B1nma+ajanslar%C4%B1>
- KOSGEB: Kadın girişimcilere özel destek ödemeleri
<https://www.kosgeb.gov.tr/site/tr/genel/destekdetay/1231/girisimci-destek-programi>
- Sosyal Güvenlik Kurumu: Kayıtlı Kadın İstihdamının Desteklenmesi (WOMEN-UP) Projesi kapsamında hibe desteği (4.000 kadın işveren ve işe aldığı 4.000 kadın işçi)
<https://www.sgkkadinistihdaminindesteklenmesi.org/>
- İş-Kur: İş Pozitif platformu
<https://ispozitif.iskur.gov.tr/>
- TOBB: Kadın girişimcilere yönelik çalışmalar
<https://www.tobb.org.tr/TOBBKadinGirisimcilerKurulu/Sayfalar/AnaSayfa.php>
- Türkiye İsrافی Önleme Vakfı: Mikro kredi destekleri
<https://www.tgmp.net/mikrokredialma/>

I.IV. Kadınların Desteklenmesi Zorunluluğunun Hukuki Altyapısı

1979’da Birleşmiş Milletler Genel Kurulu tarafından kabul edilen ve taraf devletlere kadınlara karşı ayrımcılığın tüm biçimlerini ortadan kaldırma yükümlülüğü getiren “Kadına Karşı Her Türlü Ayrımcılığın Yok Edilmesi Sözleşmesi’ne” (CEDAW - Convention on the Elimination of All Forms of Discrimination Against Women) ülkemiz de imza atmıştır. 11.6.1985 tarihli ve 3232 sayılı Kanunla katılmamız uygun bulunan, 01.03.1980 tarihinde imzaya açılan ve 03.09.1981 tarihinde yürürlüğe giren “Kadınlara Karşı Her Türlü Ayrımcılığın Önlenmesi Sözleşmesi’ne” katılmamızın onaylanması; Bakanlar Kurulu’nca 24.7.1985 tarihinde kararlaştırılmış ve 14.10.1985 tarih ve 18898 sayılı Resmî

Gazetede yayımlanarak yürürlüğe girmiştir. Anayasamızın 90. maddesi gereğince usulüne göre yürürlüğe konulmuş milletlerarası antlaşmalar kanun hükmündedir. Bu çerçevede sözleşme hükümlerinin Anayasaya aykırılık iddiası ile Anayasa Mahkemesi’ne başvurulamayacaktır. Bu sözleşme ile kadınlara yönelik ayrımcı uygulama veya ayrımcılığa sebep olan durumların ortadan kaldırılması gerekmektedir. Bu çerçevede kamunun yapacağı giderler de devletin üstlenmiş olduğu görevleri yerine getirmeye yönelik süreçte kamu harcaması mahiyetinde olacaktır.

Kadına yapılan ayrımcılığın ortadan kaldırılmasını amaçlayan bu sözleşme, insan haklarına sadece erkek cinsiyetinin değil kadının da sahip olduğu vurgusu üzerinden biçimlendirilmiştir (Arslan, 2004: 4). CEDAW hükümleri incelendiğinde kadın haklarının siyasal, kültürel, ekonomik, sosyal hayat ve aile yaşantısı çerçevesinde tüm yönleriyle kapsamlı olarak ele alındığı görülen tüm belgelerin içerisinde kadınların maruz kaldıkları ayrımcılığın çeşitli alanlarını kapsamlı olarak içeren tek belgedir (Belek Erşen, 2006: 143).

Sözleşmenin 11. Maddesinde çalışma yaşamında fırsat eşitliği düzenlenmiştir. Buna göre taraf devletler, istihdam alanında kadınlara karşı ayrımı önlemek ve kadın-erkek eşitliği esasına dayanarak eşit haklar sağlamak için bütün uygun önlemleri almak zorundadır. Çalışma hakkının kadınların da vazgeçilmez hakkı olduğuna vurgu yapılmıştır. İstihdamda erkeklerle eşit seçim kriterlerinin uygulanması, iş ve meslek seçme hakkı ve bunlara ilişkin eğitim hakkı, kadınlara özgü durumlar nedeniyle işverenlerin ayrımcılık yapmasının engellenmesi de maddede özellikle vurgulanan konular arasında yer almaktadır. Bu önlemler öncelikli olmakla birlikte devletler kadınların çalışma hayatına etkin şekilde katılımının önündeki engelleri de kaldırmak zorundadır (CEDAW). 5393 sayılı Belediye Kanununun 14. maddesinde büyükşehir belediyeleri ile nüfusu 100.000’in üzerindeki belediyelerin, kadınlar ve çocuklar için konukevleri açmak zorunluluğu getirilmiştir. Kanun ilk düzenlendiğinde nüfusu 50.000’in üzerinde olanlara zorunlu tutulmuşken 6360 sayılı kanunla yapılan değişiklikle nüfus yükseltilmiştir. Yerel yönetimlerin yeterli mali kaynağa sahip olmamaları kadınlara yönelik hizmetlerin de kısıtlı olmasına sebebiyet vermektedir. Özellikle çalışan kadınlar için en önemli ihtiyaçlardan birisi çocuk bakım evleridir.

Sözleşmenin (CEDAW) 14. maddesinde, kırsal kesimde yaşayan kadınların çalışma hayatlarına yönelik özel ekonomik önlemlere de yer verilmiştir. Buna göre devletler, kırsal kesim kadınlarının, karşılaştıkları özel sorunları ve ekonominin parasal olmayan sektöründeki çalışmaları dahil, ailelerinin ekonomik bakımdan ayakta kalması için oynadıkları belirgin rolü göz önünde tutacak ve bu sözleşme hükümlerinin kırsal kesimdeki kadınlara uygulanmasını sağlamak için gerekli bütün önlemleri alacaklardır. Taraf devletler, kırsal kesimde yaşayan kadınların sosyal güvenlik programlarından doğrudan yararlanması, ekonomik fırsatlardan kendi işinde çalışma veya tam istihdam yoluyla eşit olarak yararlanmak amacıyla kendi kendine yardım grupları ve kooperatifler oluşturması yükümlülüklerini de kabul etmişlerdir.

Kadınların ekonomik hayata etkin katılımları, kendi ekonomik özgürlüklerine kavuşmaları kadınlara karşı ayrımcılığın önlenmesinde önemli bir adım teşkil etmektedir. Nitekim “Kadınlara Karşı Ayrımcılığın Önlenmesi Komitesi Genel Tavsiye Kararları” (CEDAW Komitesi Kararları) incelendiğinde (Kadınlara Karşı Ayrımcılığın Önlenmesi Komitesi Genel Tavsiye Kararları -KGTG, 2003);

- Kadına yönelik şiddet başlıklı 1992 yılında 11. oturumda aldığı 19 sayılı tavsiye kararında, Kadınların genel uluslararası hukuk veya insan hakları sözleşmeleri altındaki insan hakları ve temel özgürlüklerini kullanmalarını engelleyen ya da tehlikeye sokan toplumsal cinsiyete dayalı şiddetin sözleşmenin 1.maddesi kapsamında bir ayrımcılık biçimini oluşturduğu belirtilmiş, adil ve elverişli koşullarda çalışma hakkının önemine vurgu yapılmıştır (KGTG, 2003: 21-22).

- Evlilik ve aile içi ilişkilerde eşitliğe ilişkin 1994 yılındaki 13. oturumda alınan 21 Sayılı tavsiye kararında kadınların üzerindeki iş yükü ve ekonomik bağımlılıkların doğurduğu çifte yük hem kamu hem de siyaset alanındaki işlerin gerektirdiği uzun ya da esnek olmayan çalışma

süreleri ile birleşerek, kadınların daha etkin olabilmesini engellediğine vurgu yapılmıştır (KGTG, 2003: 40).

• Yaşlı Kadınların Kendilerinin ve İnsan Haklarının Korunmasına ilişkin 4–22 Ekim 2010 tarihli 47. oturumda verilen 27 sayılı genel tavsiyede, kayıtlı istihdamda yer alan kadın sayısının, görece çok az olduğu ifade edilmiştir. Ayrıca kadınların aynı veya eşit nitelikteki işler karşılığında daha az ücret aldığı, üstelik yaşamları boyunca istihdam alanında karşılaştıkları toplumsal cinsiyete dayalı ayrımcılık, ilerleyen yaşlarda kümülatif etkilerle kendini göstererek yaşlı kadınları, yaşlı erkeklere kıyasla orantısız ölçeklerde daha düşük gelir ve aylığa razı olmaya ve hatta gelirsiz kalmaya zorladığı tespitleri de yapılmıştır. (KGTG, 2003: 84) Kadınların yaş ilerledikçe ekonomik yaşama katılımları da zorlaşmaktadır.

• Evlilik ve aile ilişkileri ile bunların bozulmasının ekonomik sonuçlarına ilişkin 29. genel tavsiye kararında ise kadınların, mülkiyete sahip olma veya var olan mülkiyeti yönetmeye ilişkin kapasitelerinin yeterince tanınmamasından veya mülkiyet rejimlerinin evlilik süresince biriktirilen mülkiyetleri eşler arasında paylaşımına tabi olarak tanınamasından dolayı mülkiyet haklarını talep etmelerinin engellenebileceğine, eğitim ve çalışma hayatlarındaki kesintiler ve çocuk bakım sorumlulukları kadınların boşanma sonrasında aileyi destekleyecek yeterli ücretli istihdama sahip olmalarını da sıklıkla engellediğine, bu sosyal ve ekonomik faktörlerin aynı zamanda şahsi mülkiyet rejimi altında yaşayan kadınların evlilik süresince kişisel mülkiyetlerini artırmalarını da engellediği tespiti yapılmıştır (KGTG, 2003: 109).

Ülkemizin taraf olduğu sözleşmeler ile iç hukuk düzenlemeleri dikkate alındığında devletin kadın istihdamı ve daha geniş çerçevede çalışma hayatına katılımı için etkin önlemler alması gerektiği açıktır. Diğer taraftan kadınların ihtiyaçlarının tespit edilmesi, yerinde gözlemlenmesi ve ihtiyaçlarını bildirmesi ve bunun karşılanmasında şüphesiz yerel yönetimlere daha büyük roller düşmektedir. Bu amaç doğrultusunda Sürdürülebilir Kalkınma Hedefleri Kapsamında Türkiye’nin Mevcut Durum Analizi Projesi ile ülkemizin mevcut durumunun küresel Sürdürülebilir Kalkınma Amaçları (SKA’lar) ve hedefleri bağlamında incelenmesi, bu hedeflerden ülkemizin politika ve öncelikleriyle örtüşenler ile Türkiye’de hedefler bağlamında politika ve proje eksikliği olan alanların tespit edilmesi ve politika önerilerinin geliştirilmesi amaçlanmaktadır. (SBB, 2019: 1)

II. NİĞDE’DE KADIN GİRİŞİMCİLERE VERİLEN DESTEKLERİN DEĞERLENDİRİLMESİ

II.1. NİĞKEP Projesinin Kadın Emeği Ürünlerinin Satışlarına Katkısı

Niğde Belediyesi bünyesinde kurulan Kadın Emek Pazarı (NİĞKEP), Niğde Belediyesi Kadın ve Aile Hizmetleri Müdürlüğü koordinasyonunda 2022 yılında kurulmuştur. Kadın Emek Pazarı’nda yöresel ürünler ve el emeği ürünlerden oluşan 70 farklı ürün satışa sunulmuştur. Kadın Emek Pazarı’nda elma, kayısı, şeftali ve erik kurusunun yanı sıra bu ürünlerden elde edilen reçel; elma, üzüm ve alıç sirkesi; üzüm, elma ve dut pekmezi gibi doğal ürünler bulunmaktadır (Faaliyet Raporu, 2023: 86).

Proje Kapsamında Yeşilburç Kadın Girişim Üretim ve İşletme Kooperatifi, Bor Kadın Tarımsal Kal. Koop. ve Niğde Bağları Tarım Eğitim Kadın Girişim Üretim Kooperatifi ile birlikte 82 bağımsız kadın girişimci ürünlerini satışa sunulabilmektedir. (<https://www.nigde.bel.tr/nigde-belediyesi-kadin-emek-pazari-acildi>, Erişim: 02.07.2024).

Niğde belediyesi tarafından oluşturulan bu proje ile kadın emeğinin pazara erişimi için önemli bir eksiklik giderilerek tedarik zinciri oluşturulmuştur. Tedarik zinciri oluşturmak ve yönetmek, tecrübe ve bilgi birikimi gerektirmesi nedeniyle zordur. Kadın emeğini pazarla buluşturmak ve piyasada rekabet edebilir hale getirmek için tedarik zinciri kurmak en popüler yaklaşımlardan biridir (Akben & Güngör, 2018: 2).

Niğde belediyesinin 2023 yılı faaliyet raporunda proje kapsamında 100.096,50 TL’lik ürün satış yapılarak, satılan ürün bedellerinin sözleşme imzalanan kadınların hesabına aktarıldığı belirtilmiştir. NİĞKEP üzerinden yapılan satışların kadın girişimci ve kooperatif üye sayısına bölüldüğünde anlamlı bir satış hacmine ulaşamadığı görülmektedir.

II.II. NİĞKEP Projesinin Belediyeye Maliyeti

2022 yılında Niğde Belediyesi tarafından Kadın ve Aile Hizmetleri kapsamında Niğde’de yaşayan ve desteklenmesi gereken kadın, çocuk, aile ve toplumdaki diğer birimlere yönelik eğitim ve sosyal hizmetler sunulması, kadın, aile ve çocuklara yönelik olarak sorunların tespit edilmesi, çözülmesi, danışmanlık ve rehberlik hizmeti verilerek, ilgili kurumlarla iletişimin sağlanması için Kadın ve Aile Hizmetleri Müdürlüğüne 877.000 TL net bütçe ödeneği ayrılmasına karşın, bu ödeneğin sadece %33’üne tekabül eden 286.578,85 TL harcama yapılabilmektedir (Faaliyet Raporu, 2022: 171). 2023 yılında ise Kadın ve Aile Hizmetleri Müdürlüğüne 6.736.206,29 TL net bütçe ödeneği ayrılmasına karşın, bu ödeneğin %14’üne tekabül eden 921.856,29 TL harcama yapılabilmektedir. Harcamaların çoğunluğu personel gideri olmakla birlikte mal ve hizmet alım ödeneklerinin sadece %5’i kullanılabilişken cari harcama ve sermaye transferlerinde bir harcama yapılmamıştır. (Faaliyet Raporu, 2023: 178-179). Niğde belediyesinin faaliyet raporları incelendiğinde kadınlara yönelik olarak

- “Dünya Kadına Yönelik Şiddete Karşı Uluslararası Mücadele Günü” dolayısıyla farkındalık yaratmak amacıyla Kanser ve Türevleri konusunda kadın personellere eğitimi,
- “Dünya Kadına Yönelik Şiddete Karşı Uluslararası Mücadele Günü dolayısıyla bütün kamu kurum kuruluşlarıyla belediyemiz önünde stant açılması, bugüne özel 4 bin adet broşür bastırılıp stant alanında dağıtımı,
- İl Aile Sosyal Hizmetler Müdürlüğü teknik kurulunda alınan kararlar doğrultusunda bir yıl boyunca bütün kadın ve erkek personellerimizin katılımıyla eğitim verilmesi ve yine alınan kararlar doğrultusunda muhtarlara ve NİĞKEP üyelerimize eğitim verilmesi,
- İl Teknik Kurulunda alınan kararlar doğrultusunda Aile Sosyal İl Hizmetler tarafından bastırılan tüm Kamu Kuruluşlarına gönderilen “Kadına El Kalkmaz” ile “Tek Tuşla Kadınların Yanındayız” broşür ve afiş dağıtımı faaliyetleri yürütülmüştür.

2023 yılında Niğde Belediyesi tarafından başlatılan Kadın Emek Pazarı (NİĞKEP) projesi ile kadınların çalışma hayatında etkin yer alması için ürettikleri ürünlerin pazara ulaşması için önemli bir adım atılmıştır.

Faaliyet raporlarında yer alan bu tutarlara karşın yapılan görüşmelerde elde edilen bilgiler çerçevesinde NİĞKEP projesi belediyeye ait bir binada yürütülmektedir. Proje kapsamında kullanılan bu alan kira olarak değerlendirilmek yerine bu projeye bedelsiz olarak tahsis edilmiştir. Proje maliyeti değerlendirildiğinde alternatif kira bedelinin eklenmesi gerekmektedir. Niğde Belediyesi tarafından burada yapılan satışlara destek olmak için iki belediye personeli görevlendirilmiştir. Proje maliyeti kapsamında iki personel için ödenen sosyal güvenlik primleri ve brüt maaş da dikkate alınmalıdır. Dolaylı maliyetler bakımından proje alanı için aydınlatma ve güvenlik giderlerinden de pay verilmesi gerekmektedir.

Niğde Belediyesi tarafından kadın girişimcilerin ürünlerine pazar oluşturmak üzere yapılan NİĞKEP projesi için yüklenilen maliyetler yapılmamış olsa idi bu yöndeki bir satış yeri için ortaya çıkan maliyet kadın girişimciler tarafından yüklenilmek zorunda kalıncaktı. Bu yönüyle yapılan giderler doğrudan kadın girişimcilerin gelirlerini artırmamış olmakla birlikte yapacakları giderleri azalttığından, dolaylı transfer mahiyetinde olduğu değerlendirilmiştir. Üretime dayalı faaliyet kapsamında kadın girişimcilerin üretim maliyetlerinin, yapısal olmayan görüşmelerden elde edilen bilgilere göre, yüzde elli ila yüzde altmış arasında olduğu görülmektedir. Buna göre 2023 yılında gerçekleşen toplam satış hasılatının yaklaşık 40-50 Bin TL’lik kısmını kazanç olarak kabul etmek gerekir. Bu durumda Niğde

Belediyesi'nin NİĞKEP projesi ile vermiş olduğu desteğe rağmen kooperatiflerin yeteri kadar kazançla ulaşamadıklarını söylemek hatalı olmayacaktır.

Niğde Belediyesi NİĞKEP projesinin yanında ayrıca yöresel yemeklerin sunulduğu Tabal Gastronomi Evi ve Horanta Yaşam Merkezi Kafeteryası iktisadi işletmelerinde kooperatif ürünlerini ticari olarak da pazara sunmaktadır. Kooperatiflerle yapılan görüşmelerde kooperatiflerin satış hacimlerinin (Ticari Sır Kapsamında olduğundan burada bu verilere yer verilmemiştir) önemli kısmının bu satışlar olduğu ve kooperatiflerin ayakta kalmalarının en önemli etkeni olduğu bilgisi paylaşılmıştır.

II.III. Niğde İlinde Kadın Kooperatiflerinin Durumu ve Yerel Yönetimlerin Verdiği Destekler

Niğde ilinde Kadın kooperatiflerinin durumunu değerlendirmek bakımından Niğde Belediyesi yetki alanı içerisinde yer alan glutensiz beslenmeye odaklı özel ürünler üreten halihazırda 8 aktif üye ile faaliyetine devam eden Niğde Bağları Kadın Kooperatifi ile Niğde Belediyesi yetki alanı dışında Niğde İl Özel İdaresi yetki alanında Yeşilburç Köyü'nde köye özel yemek ve ürünleri üreten halihazırda 11 aktif üye ile faaliyetine devam eden Denee Kadın Kooperatifi başkan ve üyeleri ile yapısal olmayan görüşme yöntemi ile veriler derlenmiştir.

Niğde Bağları Kadın Kooperatifine Niğde Belediyesi Tarafından kullanıma uygun yer tahsisi yapılmış ve tahsis edilen yerin ısınma ve enerji ihtiyaçları belediye tarafından karşılanmaktadır. Özel bir alanda üretim yapılmasına karşın ürün maliyetlerinin yüksek olması görece satış fiyatının da yüksek olmasına neden olmaktadır. Üretim basında yer almasına karşın derli toplu bir sipariş altyapısı yoktur. Ürünlerde koruyucu kullanılmadığından son kullanma tarihi kısadır. Ürünlerin daha uzak mesafelere ulaşması ve daha uzun süre saklanması için soğuk zincire ihtiyaç duyulmaktadır. İşletme sermayesi yeterli olmaması, ürün satış hızının düşüklüğü, kullanım sürelerinin kısalığı stoklu üretimin önünde engel oluşturmaktadır. Sipariş geldikçe üretime geçilmekte ve üyeler nöbetleşe üretime dahil olmaktadır. Kooperatif üretim kapasitesi sahip olmasına karşın yeterli satış hacmine ulaşamadığından düşük kapasite ile faaliyete devam etmektedir. Üretimin önemli kısmı Niğde Belediyesi'nin Horanta adlı iktisadi işletmesine satılmaktadır. Satış gelirleri aylık ve düzenli olarak gelmekte ve kooperatif bu gelirle ayakta durabilmektedir. Üretimde hammadde maliyeti ürüne göre değişmekle birlikte satış fiyatının %50'si ile %60'ı arasında değişmektedir.

Denee Kadın Kooperatifi, Yeşilburç Köyü'nün halihazırda okul olarak kullanılmayan okul binasının bir kısmını kullanmaktadır. Binanın tahsisi köy muhtarlığı üzerinden yapılmıştır. Binanın bir kısmı köydeki çocuklara yönelik kreş olarak kullanılmaktadır. Binanın bulunduğu alan avlusu içerisinde köy tüzel kişiliğine ait kullanıma uygun yer bulunmakla birlikte bu alan bir düğün salonu işletmecisine kiralanmıştır. Binanın kooperatifin kullanıma uygun hale getirilmesi işi Niğde İl Özel İdaresi tarafından yapılmıştır. Ölçek oluşturmak için ürün hazırlanmasına sanayi tipi makina (fırın, hamur karma makinası vb.) kullanılmakta olduğundan alt yapının sanayi elektriğine çevrilmesi kooperatif üyelerinin olanakları ile yapılmıştır. Isınma ve enerji maliyetleri, kooperatif olanakları ile sınırlıdır. Üretmiş olduğu ürünlerin bir kısmını Niğde Belediyesi'nin Tabal adlı iktisadi işletmesine satılmaktadır. Satış gelirleri aylık ve düzenli olarak gelmekte, kooperatif bu gelirle ayakta durabilmektedir. Üretim basında yer almasına karşın derli toplu bir sipariş altyapısı yoktur. Ürünlerde koruyucu kullanılmadığından son kullanma tarihi kısadır. Ürünlerin daha uzak mesafelere ulaşması ve daha uzun süre saklanması için soğuk zincire ihtiyaç duyulmaktadır. İşletme sermayesi yeterli olmaması, ürün satış hızının düşüklüğü, kullanım sürelerinin kısalığı stoklu üretimin önünde engel olmaktadır. Evler için bireysel satış yapılmakla birlikte, kooperatif ürünlerinin düşük fiyatlı olması beklentisi nedeniyle katma değerli üretim yapılmamaktadır. Soğuk zincir gerektiren ürünlerin şehir dışına pazarlama olanakları yoktur. Üretim gelirinin düşüklüğü nedeniyle üye sayısı azalmıştır. Makinaların bir kısmı Ahiler Kalkınma Ajansı aracılığıyla verilen proje desteği kapsamında ve kadın kooperatiflerini desteklemek isteyen bireysel destekçiler tarafından karşılanmıştır. Kooperatif, yurtdışında da bilinmekte ve Niğde'ye gelen turistlerin ilgi odağı olmasına karşın, servis koşulları olmadığından talepleri yeterli ölçüde karşılayamamaktadırlar. Köyün tarihi geçmişi ve ören yerlerine yakınlığı, köy turizm potansiyelini de barındırmakta ve satış olanakları olması halinde turizm açısından da önemli bir durak noktası olma potansiyeli taşımaktadır. Ürünün hammadde

maliyeti satış fiyatının %50’si civarındadır. Enerji maliyetleri ile bu oran %55-%60’a kadar da çıkabilmektedir.

Her iki kooperatifle yapılan görüşmelerde ortaya çıkan ortak noktalar ise şu şekildedir:

- Niğde Belediyesi’nin verdiği satış desteği bu iki kooperatif için kritik öneme sahiptir ve belediye en önemli müşteri konumundadır.
- Kooperatiflerin satış hacminin artırılması bakımından kooperatiflerin ortak bir marka ile üretim yapması ve satış kanalları oluşturma düşüncesi taşınmaktadır.
- Sürdürülebilirlik bakımından kooperatiflerin düzenli bir üretim temposuna kavuşması gerekmektedir.
- Kooperatifler, üyeleri haricinde istihdam sağlamaları halinde vergi avantajlarını yitirebileceklerinden, her ne kadar kullanılmayan kapasiteleri olsa da kapasiteleri üyelerinin emekleri ile sınırlıdır.

Kadın kooperatifi üyeleri ile kooperatif arasındaki ilişkinin hizmet akdine dayalı olmaması, başkan ve üyelerine huzur hakkı veya sair ücret ödenmemesi nedeniyle kooperatif üyeleri sosyal güvenlikli de mahrum kalmaktadırlar. Asgari ücretin net 17.002 TL olduğu, brüt kar marjının %40 olduğu dikkate alındığında, bir üyenin asgari ücret seviyesinde gelir elde edebilmesi için aylık 42.505 TL, yıllık 510.060 TL ciroya ihtiyaç bulunmaktadır. Kooperatifler aylık bir kişi için gerekli olan satış hacmine bile zor ulaşabilmektedir. Yüksek hasılat ihtiyacı ve sınırlı kapasite birlikte değerlendirildiğinde kooperatiflerin kaliteli ürün üretimine devam edebilmeleri ve üyelerini memnun edebilmeleri için katma değerli üretim yapma ve katma değerli üretimi satın alma gücü olan kitleye ulaşabilmeleri gerekmektedir.

II.IV. Niğde’de Kadın Kooperatiflerinin Beklentileri

Niğde Belediyesinin iktisadi işletmeleri önemli bir müşteri olsa da NİĞKEP projesinin etkinliğinin artırılması, daha stratejik bir hedef olarak ortaya çıkmaktadır. Kooperatif üyelerinin NİĞKEP satışlarını artırılması için beklentileri ve değerlendirmeleri ise şu şekilde ortak noktalarda bulunmaktadır;

- NİĞKEP projesi satış noktasının merkezi bir yerde olmasına karşın bulunduğu yerin görünürlüğünün düşük olması nedeniyle doğal müşteri oluşumu istenilen seviyeye ulaşmamaktadır.
- NİĞKEP projesi satış noktasında iki personel görevlendirilmiş olmasına karşın, görevlendirilen personelin çalışma düzen ve saatleri satışların yoğun olabileceği saatlerle uyumlu değildir. Potansiyel müşterilerin alışveriş yapabileceği zaman dilimleri olan işe giderken, iş çıkışında veya öğle tatilinde kamu personelinin çalışma saatinin dışına denk gelmesi nedeniyle müşterilerin yoğun olabileceği saatlerde NİĞKEP’ in kapalı olması satışı olumsuz etkilemektedir.
- NİĞKEP, belediyenin iktisadi bir işletmesi değildir. Belediye buradan bir gelir elde etmediği gibi özünde satışa da aracılık etmekte, görevlendirdiği iki personeli kadın girişimciler adına satışa yardım etmektedir. Bu durum, birçok kadın girişimcinin ürünü bulunduğu bir ödeme sistem veya yöntemine bağlanma (banka, kredi kartı, banka kartı, yemek çekleri vb) olanağı vermemektedir. Müşteriler, nakit para ile alışveriş yapmak zorunda kalmakta, satış yapıldığında ilgili girişimci haberdar edilip ürününün parası teslim edilmektedir. Bu durumda potansiyel müşteri daha fazla alım yapmak istese bile nakdi ile sınırlı alışveriş yapabildiklerinden potansiyelin altında satışla yetinmek zorunda kalmaktadır.

• NİĞKEP satış noktasında soğuk zinciri koruyacak soğutucu altyapısının bulunmaması nedeniyle, soğukta muhafaza edilmesi gereken ürünler satışa arz edilememekte veya daha fazla ürün gönderilememektedir.

Bu bilgiler ışığında NİĞKEP aracılığı ile yapılacak satışların artırılması için beklentiler; NİĞKEP satış noktasının daha görünür yere taşınması, daha uzun süre açık kalması, ödeme sistem ve yöntemlerine entegre edilmesi ve soğuk zincire uygun alt yapıya kavuşturulması olarak özetlenebilir.

III. SÜRDÜRÜLEBİLİR KALKINMA AMAÇLARI BAKIMINDAN NİĞDE’DE VERİLEN DESTEKLERİN DEĞERLENDİRİLMESİ

Hedeflere ulaşma kapsamında ülkemizin de katkıda bulunmayı taahhüt ettiği Birleşmiş Milletler Sürdürülebilir Kalkınma Amaçları bakımından NİĞKEP projesi ve Niğde yerel yönetimlerinin (belediyeler ve İl özel idaresi) kadın girişimcilerin hedeflerine ulaşmasında en önemli destek kaynakları olarak görülmektedir. Özellikle planlı ve ölçek oluşturacak şekilde üretim yapılabilmesi için kadın kooperatifleri önemli bir yer tutmaktadır. Ancak, ticari hedeflere ulaşabilmesi bakımından kadın emeğinin yanında diğer koşulların da oluşması gerekmektedir. Bu koşulların oluşturulması konusunda kamunun daha fazla araç ortaya koyması gerekmektedir. Niğde ilinde verilen desteklerle yakalanacak başarının diğer iller için de örnek olma potansiyeli bulunmaktadır. Ülkemizin taraf olduğu uluslararası anlaşmalar ve verilen taahhütler, kadınların ekonomik hayata katılımının desteklenmesi bir zorunluluk olarak ortaya çıkmaktadır. Bu kapsamda Niğde ilinde verilen desteklerin sürdürülebilir kalkınma amaçlarına katkı potansiyelini de ortaya koymak önemlidir.

Niğde ilinde kadın girişimcilere verilen desteklerin Yoksulluğa Son (1), Açlığa Son (2), Toplumsal Cinsiyet Eşitliği (5), insana Yakışır İş ve Ekonomik Büyüme (8), Sanayi, Yenilikçilik ve Altyapı (9), Eşitsizliklerin Azaltılması (10), Sürdürülebilir Şehirler ve Topluluklar (11), Sorumlu Üretim ve Tüketim (12) ve Amaçlar için Ortaklıklar (17) başlıkları olmak üzere 2030 yılına kadar ulaşılması gereken hedefleri bulunan 17 kalkınma amacının 9’una destek verme potansiyeli bulunmaktadır.

Bahsi geçen Sürdürülebilir Kalkınma Hedefi başlıklarına (hedef numaralarına parantez içinde belirtilmiştir) aşağıda yer verilmiştir.

III.I. Yoksulluğa Son (1) Başlığı Bakımından

Konumuzla bağlantılı olarak Yoksulluğa Son başlığı altında ülkemizde ulusal tanımlara göre bütün boyutlarıyla yoksulluk içinde yaşayan her yaşta erkek, kadın ve çocuk oranının en az yarıya indirilmesi (1.2), özellikle yoksullar ve kırılgan durumdaki insanlar olmak üzere, bütün erkek ve kadınların ekonomik kaynaklara ulaşma, temel hizmetlere erişim, toprak ve diğer mülk türlerine sahip olma ve üzerinde kontrol kurabilme, miras, doğal kaynaklar, uygun yeni teknolojiler ve mikrofinansı da kapsayan finansal hizmetler gibi konularda eşit haklara sahip olmalarının güvence altına alınması (1.4) gerekmektedir. Yoksulluğun sona erdirilmesinde şüphesiz en önemli araç yoksul kesimin satın alma gücüne kavuşturulmasıdır. Bunun için de bu kesime ya gelir transferi yapılması ya da bunların gelir getirici faaliyetlerde bulunmasının sağlanması gerekmektedir. Kadın istihdamı için toplam istihdam olanaklarından kadınlara makul pay ayrılması gerekirken, kadın girişimcilerin desteklenmesi yeni iş olanaklarının atmasını ve ekonomik canlanmayı da sağlayacak niteliktedir. Yerelde kadın girişimcilerin gerek bireysel gerekse kooperatif formasyonunda desteklenmesi ile kadınların ekonomik kaynaklara erişimi kolaylaştırarak, mülk sahibi olacaklardır. NİĞKEP’ in ödeme sistem veya yöntemlerine kavuşması ile satış ve üretim potansiyeli artarak bu hedefe ulaşım da kolaylaşacaktır. Öngörülebilir ve planlı üretim sayesinde girişimlerin özellikle işletme sermayesi ihtiyacı için mikrofinansa erişimi de kolaylaşacaktır.

III.II. Açılığa Son (2) Başlığı Bakımından

Kadın girişimcilerin üretime konu ettiği ürünler incelendiğinde yerel koşullara uyum sağlamış tarım ürünlerinden geleneksel yöntem ve usule uygun olduğu görülmektedir. Tek tipleşen tüketim toplumu içerisinde aynı tür ürünlere olan yüksek talep bazı ürün ve üretim tekniklerin yok olmasına ve aşırı talep olan ürünler için gerekli girdilerin azalmasına ve fiyatlarında yükselmesine neden olmaktadır. Kadın kooperatiflerinin yerel üretim olanaklarını canlı tutmaları ile gıda üretimi sistemlerinin güvence altına alınması, üretimi ve üretkenliği artıracak, ekosistemlerin sürdürülmesine yardımcı olacaktır. aynı zamanda iklim değişikliğine, aşırı hava koşullarına, kuraklığa, sellere ve diğer felaketlere uyum sağlama kapasitesini güçlendiren ve toprak kalitesini devamlı olarak artıran dayanıklı tarım uygulamalarının hayata geçirilmesi ve sürdürülmesini de (2.4) sağlayacaktır.

III.III. Toplumsal Cinsiyet Eşitliği (5) Başlığı Bakımından

Kadın kooperatifleri ile birden fazla kadın aynı amaç uğruna bir araya gelerek, emeklerini birleştirmekte ve başarıya giden yolu beraber göğüslemektedirler. Başkanın, ayrı bir huzur hakkı almıyor olması kendi aralarından doğal bir lider seçmelerine ve birlikte hareket etme kabiliyetine kavuşmalarına sebep olmaktadır. Kadın kooperatifleri ile kadınlar kamudan olan taleplerini daha organize ve sistemli bir şekilde dile getirmekte siyasi, ekonomik ve sosyal hayatın karar verme süreçlerine tam ve etkin bir biçimde katılımlarına vesile olmaktadır. Kooperatifler sayesinde kadınlar karar verme mekanizmalarında, her düzeyde lider olabilmeleri için eşit fırsatlar elde edebilmektedirler (5.5). Kooperatif faaliyetleri ile katma değerli üretim sayesinde kadınlar ekonomik kaynaklara ulaşma, toprak ve diğer mülk türlerine sahip olma ve üzerlerinde kontrol kurabilme, finansal hizmetler, miras ve doğal kaynaklara erişimleri gibi konularda erkekler gibi eşit haklara sahip olmaktadır (5.a).

III.IV. İnsana Yakışır İş ve Ekonomik Büyüme (8) Başlığı Bakımından

Kadınların, geleneksel sorumlulukları nedeniyle istihdam koşulları her durumda erkeklere göre daha sorunlu hale gelmektedir. Geleneksel sorumluluklarının da üstesinden gelmek zorunda olan kadınların çalışma koşullarının esnek olması gerekmektedir. Ancak, kadınların özellikle mavi yakalı olarak istihdam edilmeleri halinde üretim koşulları esnek çalışmaya uygun olmayabilmektedir. Bu durumda kadınların tam ve üretken istihdama ve insana yakışır işlere erişimlerinin sağlanması (8.5) bakımından kadınların kendilerine uygun çalışma koşullarını oluşturabilmeleri için kadın girişimlerinin desteklenmesi gerekmektedir. Bu çerçevede kadınların bu hedefe ulaşabilmeleri için verilecek kamu destekleri de önem arz etmektedir.

III.V. Sanayi, Yenilikçilik ve Altyapı (9) Başlığı Bakımından

Bireysel veya kooperatif formasyonunda kadın girişimlerinin desteklenmesi, kadınların istedikleri zaman ekonomik hayata katılımının önünü açacaktır. Mevcut yapıların başarıya ulaşmasında ortaya konulan altyapının güçlendirilmesi ile herkes için üretim koşullarına uygun fiyatlı ve eşitliğe dayalı bir erişime olanak sağlanmış olacaktır. Kadınların da ekonomik hayata etkin katılımı ile ekonomik kalkınmayı ve insanların esenliğini desteklemek için bölgesel ve sınırlar arası altyapıyı kapsayan kaliteli, güvenilir, sürdürülebilir ve dayanıklı altyapıların oluşturulması (9.1) gerekmektedir. NİĞKEP projesi özellikle pazar ihtiyacının giderilmesi ve ürünlerin uygun pazarlarla buluşturulması bakımından önemli bir altyapı potansiyeli taşımaktadır.

III.VI. Eşitsizliklerin Azaltılması (10) Başlığı Bakımından

Kadınların geleneksel sorumlulukların yanında farklı gerekçelerle kadınların istihdam alanlarının daraltılması veya ekonomik hayattan ziyade evde olması gerektiği yönündeki yaklaşımlar, kadınlar

aleyhine eşitsizliklere sebebiyet vermektedir. Kadınların özellikle kendi koşullarını belirleyebildikleri çalışma koşullarının oluşturulmasıyla, cinsiyete dayalı eşitsizliğin giderilerek kadınların güçlendirilmesi ve sosyal, ekonomik ve siyasi hayata kapsamlı olarak dahil olması da desteklenmiş (10.2) olacaktır.

III.VII. Sürdürülebilir Şehirler ve Topluluklar (11) Başlığı Bakımından

Özellikle kırsal alanlarda kadınlar tarımsal üretimde önemli roller üstlendiği gibi yaşamsal ihtiyaçların önemli kısmını da kendileri geleneksel olarak üretebilmektedirler. Kadınların, ailelerin öz ihtiyaçlarını karşılayabilecekleri gibi, uygun altyapı ve kooperatif gibi ekonomik birliktelikle üretim gücünün ölçeklendirilmesi ile ulusal ve bölgesel kalkınma planlamasını da güçlendirecektir. Kadınların buldukları yerde ekonomik aktivite içerisinde bulunmaları ve ürünlerini talebin olduğu kentlere ulaştırabilmeleri ile kentsel, kent çevresindeki ve kırsal alanlar arasındaki olumlu ekonomik, sosyal ve çevresel bağlantılar da desteklenmiş (11.a) olacaktır.

III.VIII. Sorumlu Üretim ve Tüketim (12) Başlığı Bakımından

Ev ekonomisinin en önemli aktörleri olan kadınlar, üretim girdilerini en verimli şekilde kullanarak, israfla mücadelede gelenekselleşmiş yöntemler geliştirebilmekte ve bunu uygulayabilmektedirler. Üretim süreci dışında kalan, artık girdilerden yeni ürünler deneyerek onları geliştirme becerilerinden faydalanılarak perakende ve tüketici düzeylerinde kişi başına düşen küresel gıda atığının azaltılmasında da önemli rol oynayacaktır. Tüketim alışkanlıklarına uyumlanmış üretim metotları ile tarımda hasat sonrası kayıplar dahil, üretimdeki ve tedarik zincirlerindeki gıda kayıplarının azaltılması (12.3) konusunda da önemli roller üstlenebilirler. Ancak, kendi kontrol alanının dışında özellikle soğuk zincirin korunması bakımından NİĞKEP gibi projelere ihtiyaç duyulmaktadır.

III.VIII. Amaçlar İçin Ortaklıklar (17) Başlığı Bakımından

Bireysel veya kooperatif formasyonunda kadın girişimcilerin tek başlarına bağımsız ekonomik bir ekosistem kurabilme ve rekabet koşulları içerisinde mücadele edebilme güçleri bulunmamaktadır. Bu nedenle makro ekonomik hedef ve politikaların yerine getirilmesinde kamunun ulaşmak istediği hedeflerde kadın girişimcilerin desteklenmesi ve iş birliği yapılması gerekmektedir. Bu bakımından kamu, kamu-özel ve bir nevi sivil ekonomik toplum kuruluşu mahiyetinde olan kadın kooperatifleri ile iş birliği yapılması amacına uyumlu olarak (17.17) Niğde Belediyesi’nin hem kadın girişimlerinin ürünlerini kendi iktisadi işletmelerinde kullanması hem de NİĞKEP projesi ile kadın girişimcilerin satış olanaklarını artırmak ve yeni pazarlara ulaşmak bakımından ortak girişim faaliyetleri sürdürülebilir kalkınma amaçlarına ulaşmada önem arz etmektedir.

SONUÇ VE ÖNERİLER

Niğde’de kadın girişimcilere belediyeler ve il özel idaresi tarafından özel önem verilmekte olduğu ve destek verildiği yapısal olmayan görüşmelerden ve bu verilerin yetkili mercilerden teyit edilmesi ile tespit edilmiştir.

Niğde Belediyesi iktisadi işletmelerinin, kooperatiflerin en büyük ve önemli alıcısı olduğu, sürdürülebilir üretim için başkaca satış kanalının oluşturulamadığı görülmüştür. Üretim maliyetlerinin yüksekliği, işletme sermayesinin yetersizliği, koruyucu kullanmadan üretilen ürünlerin kullanım sürelerinin kısıltılı ölçeklendirilmiş üretime ulaşmanın önündeki engeller olarak ortaya çıkmaktadır.

Niğde Belediyesi NİĞKEP projesini kendisine ait binada tahsis etmiş olduğu alanda yürütmektedir. Belediye satış hizmetleri için burada iki personel görevlendirmiştir. Bu personelin sosyal

güvenlik dahil, belediyeye yıllık maliyeti, elektrik, su, temizlik, güvenlik hizmetleri için belediye binası içerisinde yer alan satış noktası için bir ayrıma gidilemediğinden, faaliyet raporlarında ve açıklanan verilerde detaylardan ayırım yapılamadığından toplam maliyet hesaplanamamıştır.

Belediye bu proje kapsamında yapılan satışlardan herhangi bir gelir elde etmediği için yapılan bu projenin idamesi için yüklenen kamu harcamaları dolaylı transfer mahiyetindedir.

Bireysel kadın girişimciler ve kooperatifler dahil üretilen farklı ürünler karşılığında 2023 yılında 100.096,50 TL hasılat elde edilerek, bu tutar kadınlara satılan ürün karşılığında aktarılabilmektedir. Buna göre her bir kadın başına hasılat anlamlı bir seviyeye ulaşılammıştır. Bu durum projede henüz istenilen ekonomik hedeflere ulaşamadığını göstermektedir.

Kadın kooperatifleri ile yapılan mülakatta kooperatiflerin, NİĞKEP projesi kapsamında satışların artırılması için NİĞKEP satış alanının daha fazla kişi için görünür yere taşınması, açık kalma sürelerinin mesai saatlerinin dışına uzaması, ödeme sistem veya yöntemlerinin entegre edilmesi, soğuk zinciri sağlayacak şekilde soğutucu ekipmanların dahil edilmesi beklentilerine sahip oldukları anlaşılmaktadır.

Kadın girişimcilerinin başarı eşliğini sağlayabilmesi için her bir kadın üyenin asgari ücretin net tutarı kadar gelir sağlaması hedeflendiğinde, kooperatifin veya bireysel girişimin maliyetlerle birlikte yıllık her bir kadın için 510.000 TL civarında bir hasılat oluşması gerekmektedir. 2024 yılında vergiden muaf esnaf için satış limiti 1.100.000 TL olarak belirlendiği dikkate alındığında hedef net gelirin her bir kadın girişimci için 35.000 TL olarak dikkate alınması adil ve anlamlı olacaktır.

Halihazırda NİĞKEP projesi kapsamında bağımsız veya kooperatif üyesi olarak en az 100 kadın girişimci olduğu dikkate alındığında NİĞKEP projesi ile en az 51.000.000 TL’lik satış hacmine ulaşması gerekmektedir. Kadınların üretim kapasitelerinin fiziki sınırı dikkate alındığında katma değerli üretim yapılarak, satın alma gücü yüksek pazar oluşturulması veya bu pazara erişmesi gerekmektedir.

Vergi muafiyetinden faydalanacak kişiler için elektronik satış ortamları kullanılması halinde vergi tevkifatı uygulaması olması, üretici mahiyetteki kadın kooperatiflerinin gelir ve kurumlar vergisi muafiyetlerinden yararlanacak olmalarına karşın KDV istisnasından faydalanamıyor olmaları da gelirler azaltıcı nitelik oluşturmaktadır.

Kadın girişimcilere verilen desteklerin önemli kısmının verilen genel destekler arasında yer aldığı ve kadınlara özel olarak farklı kurum ve kuruluşların verdiği desteklerin tüm ülkeyi kapsayacak genişlikte olmadığı ve sınırlı etkiye sahip olduğu söylenebilir. Yerel yönetimlerin aldığı inisiyatif ile kadın girişimcilere verilen destekler ulusal çapta uygulanan desteklerden daha etkin ve girişimlerin önünü açacak mahiyette olduğu değerlendirilmiştir.

KAYNAKÇA

- Akben, İ., & Güngör, A. (2018). Tedarik Zinciri ve Yalın Tedarik Zinciri. *Avrasya Sosyal ve Ekonomi Araştırmaları Dergisi*, 5(7), 171-179.
- Arslan, G. (2011). Birleşmiş Milletler Kadınlara Karşı Her Türlü Ayrımcılığın Ortadan Kaldırılmasına Dair Sözleşme (Öngörülen Haklar ve Öngörülen Usuller). *Journal of Istanbul University Law Faculty*, 62(1-2), 3-43.
- Bakır, P. (2022). Kadın Eğitimi ve İstihdamı Açısından Sosyal Belediyecilik Rolü. *Sosyal, Beşerive İdari Bilimler Dergisi*, 5(10), 1472-1479.
- Belek Erşen, U. (2006). *Birleşmiş Milletler Kadınlara Karşı Her Türlü Ayrımcılığın Önlenmesi Sözleşmesi ve Denetim Mekanizması. (Yayımlanmamış Yüksek Lisans Tezi)*, Ankara Üniversitesi Sosyal Bilimler Enstitüsü, Ankara.
- CEDAW. (1979). Kadınlara Karşı Her Türlü Ayrımcılığın Önlenmesi Sözleşmesi, Türkiye Barolar Birliği, https://cocukhaklari.barobirlik.org.tr/dokuman/mevzuat_uamevzuat/kadinlarakarsiherturluayrimciligin.pdf (Erişim 18.07.2024).

- Çakır, E. H. (2011). Kadın İstihdamında Yerel Yönetimlerin Rolü, Görevleri ve Sorun Alanları. Kadın Emegi Konferansı Kadın İstihdamı ve Sorun Alanları. Ankara, 3, 75-86.
- KEİG. (2013). Türkiye’de Kadın Emegi ve İstihdamına Yönelik Politikalar.
- Gözüm, P. (2024). Türkiye’de Kadın İstihdamı: Sorunlar ve Fırsatlar. *Bitlis Eren Sosyal Araştırmalar Dergisi*, 2(1), 109-125.
- KGTG. (2003), General Recommendations - Committee on the Elimination of Discrimination Against Women, United Nations Human Rights Office of High Commissioner.
- <https://www.ohchr.org/en/treaty-bodies/cedaw/general-recommendations> (Erişim:18.07.2024)
- Faaliyet Raporu (2022), Niğde Belediyesi 2022 Yılı Faaliyet Raporu, <https://nigde.bel.tr/faaliyet-raporlari> (Erişim 10.07.2024).
- Faaliyet Raporu (2023), Niğde Belediyesi 2023 Yılı Faaliyet Raporu <https://nigde.bel.tr/faaliyet-raporlari> (Erişim 10.07.2024).
- Satı, Z. E. & Yılmaz, B. O. (2020). Endüstri 4.0 Ortamında Değişen İş ve Mesleklerin Türkiye’de Kadın İstihdamına Etkileri. *Strategic Public Management Journal*, 6(11), 54-76.
- SBB. (2019). Türkiye Cumhuriyeti Strateji Bütçe Başkanlığı, Sürdürülebilir Kalkınma Amaçları Değerlendirme Raporu, https://www.sbb.gov.tr/wp-content/uploads/2020/03/Surdurulebilir-Kalkinma-Amaclari-Degerlendirme-Raporu_13_12_2019-WEB.pdf (Erişim 18.07.2024).
- <https://www.kadinkoop.org/>
- <https://geleceginikurangenckadinlar.org/>
- <https://www.tbb.org.tr/tr/faaliyetler/girisimci-kadinlar/girimci%20kadinlar/4566>
- <https://www.yatirimadestek.gov.tr/arama?q=kalk%C4%B1nma+ajanslar%C4%B1>
- <https://www.kosgeb.gov.tr/site/tr/genel/destekdetay/1231/girisimci-destek-programi>
- <https://www.tgmp.net/mikrokredialma/>
- <https://www.sgkkadinistihdaminindesteklenmesi.org/>
- <https://www.tarimorman.gov.tr/Konular/Tarimsal-Destekler>
- <https://w2w.ticaret.gov.tr>
- <https://ispozitif.iskur.gov.tr>
- <https://www.tobb.org.tr/TOBBKadinGirisimcilerKurulu/Sayfalar/AnaSayfa.php>

Etik Beyanı : Bu çalışmanın tüm hazırlanma süreçlerinde etik kurallara uyulduğunu yazarlar beyan eder. Aksi bir durumun tespiti halinde ÖHÜİBF Dergisinin hiçbir sorumluluğu olmayıp, tüm sorumluluk çalışmanın yazar(lar)ına aittir.

Teşekkür : Yayın sürecinde katkısı olan hakemlere ve editör kuruluna teşekkür ederiz.

Ethics Statement : The authors declare that ethical rules are followed in all preparation processes of this study. In case of detection of a contrary situation, ÖHÜİBF Journal does not have any responsibility and all responsibility belongs to the author (s) of the study.

Acknowledgement : We thank the referees and editorial board who contributed to the publishing process.



EFFICIENT MARKET HYPOTHESIS DURING COVID-19 PANDEMIC: BRICS-T COUNTRIES¹

Mutlu Başaran ÖZTÜRK ²
Mehmet Sinan ÇELİK ³
Gökçe AVBAZ ⁴

Abstract

The impact of COVID-19 on financial markets has become a significant topic of research in the literature. Particularly, the declaration of the outbreak as a global pandemic by the World Health Organization on March 11, 2020, altered investors' risk perceptions and led to major fluctuations in stock markets. In this study, the response of stock indices in BRICS-T countries (Brazil, Russia, India, China, South Africa, and Türkiye) to the pandemic declaration was analyzed using the Event Study method. The event window was set as -5 to +5 days, and the estimation window was selected as the 90 days preceding the event. As a result of the analysis based on the comparison of normal and abnormal returns, it was found that all BRICS-T stock markets, except China, were not semi-strong form efficient. In addition, the results of the paired sample t-test applied to all stock markets demonstrated that the difference between abnormal returns calculated before and after COVID-19 was statistically significant. In this context, it was concluded that, unlike previous outbreaks, the COVID-19 pandemic led to significant fluctuations in financial markets. This study provides an important contribution to understanding the effects of the pandemic on emerging markets and examining investor behavior.

Keywords : The Efficient Market Hypothesis, COVID-19, BRICS Countries, Event Analysis

JEL Classification : C32, G14, G15.

¹ Bu makale 8-10 Temmuz 2024 tarihleri arasında Niğde'de düzenlenen 3. Uluslararası Sigortacılık Bankacılık ve Finans Sempozyumu'nda sunulan özet bildiriden geliştirilmiştir.

² Prof. Dr., Niğde Ömer Halisdemir Üniversitesi İktisadi ve İdari Bilimler Fakültesi İşletme Bölümü, mbozturk@ohu.edu.tr, ORCID: 0000-0003-2462-7994.

³ Dr. Öğr. Üyesi, Niğde Ömer Halisdemir Üniversitesi İktisadi ve İdari Bilimler Fakültesi Finans ve Bankacılık Bölümü, mehmetsinancelik@gmail.com, ORCID: 0000-0002-3102-406X.

⁴ Arş. Gör., Niğde Ömer Halisdemir Üniversitesi İktisadi ve İdari Bilimler Fakültesi Finans ve Bankacılık Bölümü, gokceavbaz@ohu.edu.tr, ORCID: 0000-0001-9320-355X.

Atıf/Citation (APA 6):

Öztürk, M. B., Çelik, M. S., & Avbaz, G. (2024). Efficient market hypothesis during COVID-19 pandemic: Brics-t countries. *Ömer Halisdemir Üniversitesi İktisadi ve İdari Bilimler Fakültesi Dergisi*, 17(4), 1036-1049. <http://doi.org/10.25287/ohuiibf.1542780>.

COVID-19 PANDEMİSİ SIRASINDA ETKİN PİYASA HİPOTEZİ: BRICS-T ÜLKELERİ

Öz

COVID-19'un finansal piyasalara etkisi, literatürde önemli bir araştırma konusu olmuştur. Özellikle 11 Mart 2020'de Dünya Sağlık Örgütü tarafından salgının, küresel bir pandemi olarak ilan edilmesi, yatırımcıların risk algısını değiştirmiş ve hisse senedi piyasalarında büyük dalgalanmalara yol açmıştır. Bu çalışmada, BRICS-T ülkelerinin (Brezilya, Rusya, Hindistan, Çin, Güney Afrika ve Türkiye) borsa endekslerinin pandeminin ilanına nasıl tepki verdiği, Olay çalışması (event study) yöntemi ile analiz edilmiştir. Olay penceresi -5 ile +5 gün olarak belirlenmiş ve tahmin penceresi ise olaydan önceki 90 gün olarak seçilmiştir. Normal ve anormal getirilerin karşılaştırılması yoluyla yapılan analiz sonucunda; Çin harici BRICS-T ülke borsalarının tamamının yarı-güçlü formda etkin olmadığı tespit edilmiştir. Ayrıca tüm borsalar için uygulanan bağımlı örneklem t-testi sonuçları, COVID-19 öncesi ve sonrası dönemde hesaplanan anormal getiriler arasındaki farkın, istatistiksel olarak anlamlı olduğunu göstermektedir. Bu bağlamda, COVID-19 pandemisinin, önceki salgınlardan farklı olarak finansal piyasalarda önemli dalgalanmalara yol açtığı sonucuna varılmıştır. Bu çalışma, pandeminin gelişmekte olan piyasalardaki etkilerini anlamak ve yatırımcı davranışlarını incelemek için önemli bir katkı sağlamaktadır.

Anahtar Kelimeler : Etkin Piyasa Hipotezi, COVID-19, BRICS Ülkeleri, Olay Analizi

JEL Sınıflandırması : C32, G14, G15.

INTRODUCTION

The impact of the COVID-19 pandemic on the global economy and financial markets has attracted considerable attention at both academic and practical levels. The pandemic has profoundly affected the functioning of financial markets and investor behavior, which has become an issue that needs to be examined with various analytical methods and approaches. The environment of uncertainty created by the pandemic caused great concern in the perception of systematic risk, especially in the early stages of the pandemic, causing investors to prefer less risky investment instruments and sell their shares quickly. For this reason, sudden value losses were experienced in the world stock markets, which have an integrated structure. With the effect of technological developments, investors rapidly changed their positions in the face of global developments and caused market fluctuations.

Although the Efficient Markets Hypothesis has its origins in Fama (1970), it is based on Paul Samuelson's (1965) hypothesis that "in an information efficient market, price changes should be unpredictable if security prices fully reflect all expectations and available information of market participants." Roberts (1967) and Fama (1965a; 1965b; 1970) further developed Samuelson's ideas. In addition, Virgilio (2015) states that the origin of the hypothesis dates back to the nineteenth century when it was proposed in the early 1900s by the stochastic behavior of stock markets and later supported by his compatriot Louis Bachelier. The Efficient Market Hypothesis is considered in three different forms to understand how financial markets function with varying levels of information. Past price movements do not affect future prices. Weakly efficient if all past information is already reflected in prices; all publicly available information is reflected in prices. Quasi-triple is efficient if new information is quickly integrated into prices, all public and private information is reflected in prices, and efficient solid if no investor gains an advantage over the market. In this context, the event study method stands out as one of the most common approaches used to measure the impact of a specific event on financial markets. Event study is a frequently used method in the literature, mainly to test market efficiency and to analyze the instantaneous reflections of events on stock prices. In our study, 11 March 2020, when the pandemic announcement was made, was set as the event date; the

event window was defined as -5 to +5 days, and the forecast window was defined as -90 days to -5 days. These parameters enabled the collection and processing of the data required to analyze the event's impact on stock market indices.

This study investigates how markets respond during periods that can be considered crises. Understanding the level of market efficiency helps financial regulators and policymakers assess the impact of their actions. It is also essential in terms of more efficient allocation of resources, investor confidence, market participation and hence increased liquidity. This study aims to explain the reactions of financial markets in extraordinary periods for investors and policymakers and to guide the development of resource allocation and investment strategies based on this information. This study contributes significantly to understanding how a globally influential event such as a pandemic reverberates in emerging markets and examines how investors' behavior is shaped. It also demonstrates how an event study method effectively analyzes sudden and unexpected events in emerging markets.

This study consists of four chapters. After outlining the theoretical framework in the introduction, the first section presents a literature review. The second section provides information about the analysis and the dataset. In the third section, the Event Study method is explained. After presenting the analysis results in the fourth section, the study is concluded with the conclusion section.

I. LITERATURE REVIEW

Although the Efficient Market Hypothesis (EMH) argues that financial asset prices reflect available information, the validity of this theory under extraordinary market conditions is open to debate. In extraordinary circumstances such as financial crises, global pandemics, or sudden market shocks, market participants may overreact and cause large fluctuations in asset prices. The validity of the EMH under such extraordinary market conditions stands out as an issue that needs to be revisited through theoretical and empirical research.

In this context, many national and international studies examine the level of market efficiency during the COVID-19 pandemic, which can be considered a crisis regarding its economic effects. When the existing studies contributing to the literature are examined, it is seen that the impact of the COVID-19 pandemic on various markets and indices such as gold, silver and platinum spot prices (Horta, Dias, Heliodoro, Alexandre & Chambino, 2023), foreign exchange markets (Azzam, El-Masry & Yamani, 2023), bitcoin (Avşarlıgil, 2020), VIX index (Dima, B., Dima, Ş.M., & Ioan, 2021), SRI and SCI indices (Khan, A., Khan, M.Y., Khan, A.Q., Khan, M.J. & Rahman, 2020) are analyzed. The common findings of these studies, which generally use panel regression, cointegration, short-term and long-term memory tests, and running tests, are that the markets and indices analyzed are inefficient or their efficiency levels have decreased with the pandemic process.

Although there have been many epidemics, the economic, psychological and social effects have not been as widespread as the effects of the COVID-19 pandemic. The main reasons for this situation include that previous pandemics generally remained at the regional level, information and reporting systems were not as developed as they are today, and financial integration has not yet been achieved. For these reasons, while the impact of previous pandemics on financial markets has been the subject of a limited number of studies in the literature, the effects of the COVID-19 pandemic have been investigated both independently and in comparison with major economic crises and social events. For example, the study by Horta et al. (2023) comparing the global pandemic with the Russian invasion of 2022 determined that the random walk hypothesis was valid in gold, silver and platinum markets during calm periods. However, it was found that the random walk hypothesis was rejected in all commodity markets during stress periods and these markets did not show weak-form efficiency. In another study by Choi (2021), the effects of the COVID-19 pandemic and the 2008 global financial crisis on financial markets were analyzed. As a result of the study, it was determined that the US S&P 500 index was not fully efficient in both periods, and it was also determined that efficiency levels may differ across sectors. In a different study conducted for the S&P500 index of the USA, one of the most

developed capital markets in the world, it was also found that the random walk was rejected and the market was not efficient in the period between 02.01.2020 and 30.04.2020 (Vasileiou, 2021).

In studies measuring the effects of the pandemic period on financial markets, it is frequently observed that weak-form efficiency is tested. In the Ozkan (2021) study using the WBAVR (Wild Bootstrap Automatic Variance Ratio) test, six developed countries most affected by the pandemic were considered. According to the results of the analyses, the US, Spain, UK, Italy, France and Germany markets were inefficient in the weak form during the pandemic period. In a different study (Enow, 2021), where the efficiency of 5 major markets was tested using the Run test, it was found that the pandemic significantly affected the efficiency of the JSE and JPX Nikkei 400 indices. On the other hand, no significant effect of the pandemic was observed in the efficiency of the Nasdaq, DAX, and CAC 40 indices. According to the results of another study (Suyadal, 2021) conducted using the Run test for the five countries with the highest number of cases (USA, India, Brazil, France, Russia) and Türkiye, which ranks sixth, it was determined that the weak form of efficiency was accepted for the stock market returns of countries other than the USA and Brazil. In the study by Okorie and Lin (2021), changes in the efficiency levels of similar country markets during the pandemic period were analyzed with different tests. According to the Martingale Difference Spectral (MFS) and Conditional Heteroskedasticity test statistics used in the study, the pandemic did not significantly change the market efficiency level in the US and Brazilian markets in the short, medium and long term. On the other hand, it was concluded that the Indian market lost its efficiency in the long run with the pandemic, while the Russian markets became more efficient. In another study which was conducted by applying panel data analysis for 32 developed and 26 emerging markets (Lee, C.C., Lee, J.D., & Lee, C.C., 2010), it was found that the stock price series between January 1999 and May 2007 were stationary, that is, the weak form of efficiency was invalid.

An analysis of the studies testing the efficiency levels of European and Asian markets reveals that the level of capital market development of countries generally has a determining effect on their efficiency levels. These studies suggest that countries with more developed capital markets typically achieve higher market efficiency. On the other hand, countries with less developed capital markets tend to have lower levels of market efficiency. These findings suggest that market efficiency is closely related to countries' economic structures and the maturity of their financial systems. Iordache (2024), using nonparametric tests, tested the weak-form efficiency of 14 European stock exchanges. According to the findings, while it was shown that the EMH could not be rejected in countries with more developed capital markets, such as France, Germany, Italy, and Poland, it yielded different results in Central and Eastern European countries. For example; EMH was rejected for Latvia and Lithuania, Hungary and Slovenia markets were found to be efficient, while Estonia and Romania markets were found to be less efficient after the pandemic. Similar interpretations can be drawn from a different study for ASEAN stock markets (Kok & Geetha, 2023). As a result of the study, CSX, VHINDEX and VNINDEX indices were found to be weakly efficient. At the same time, the efficiency of LSXC and STI indices increased. On the other hand, in a different study (Pontoh & Budiarmo, 2022) for ASEAN-5 countries (Indonesia, Malaysia, Singapore, Thailand, and the Philippines), it was found that the markets were weakly efficient except for Singapore. Only Singapore's market movements became more predictable in 2021 and its efficiency deteriorated.

It is observed that the event study method is generally preferred in international studies conducted to measure the efficiency of financial markets in a semi-strong form during the COVID-19 pandemic period. This methodology, which we will also use in our analyses, offers the opportunity to evaluate a specific event's short-term and long-term effects on financial markets in detail. One of the studies on this subject was conducted by Syarifudin (2020) for the US S&P500 index. The study examines the performance of the companies in the index for 200 trading days before the pandemic was declared (20 January 2020). In the analysis results, it was determined that the market could not react quickly enough to an unexpected event such as a pandemic; that is, it was inefficient in a semi-strong form. In a different study (Eren, K. Goker & Karaca, 2021) based on a similar event day, the reactions of significant stock market indices of 22 developed countries in the MSCI ACWI index to the global pandemic announcement on 11 March 2020 were measured. As a result of the analysis, it was found

that the stock exchanges of developed countries were not efficient in the semi-strong form on and around 11 March 2020. In a different study (Okiki, 2022), in which the pandemic announcement announcement was based on 15 March 2020, the semi-strong form efficiency of the Kenya Nairobi Stock Exchange (NSE) was tested. According to the analysis results, most of the companies in the index (90.91%) responded positively to the pandemic announcement. Still, the abnormal returns observed in stock returns were not statistically significant. These results suggest that the Nairobi Stock Exchange has a generally stable response to large-scale events such as the COVID-19 pandemic and that the market is efficient in the semi-strong form. In a study (Harabida & Radi, 2020) based on 16 March 2020, the day of the emergency declared in Morocco, the reactions in the prices of companies traded on the Moroccan Casablanca Stock Exchange were analyzed. According to the study, market reactions were more pronounced in short event windows, especially on the event date and the days around it, while the responses were less in long event windows. In a different study (Alam, M.N., Alam, M.S. & Chavali, 2020), where the event day was 24 March 2020, the data of 31 random companies listed in the Bombay capital market in India were analyzed. According to the analysis results, positive abnormal returns were detected around the closing days. The observed positive abnormal returns indicate that the market fails to process such information efficiently and thus does not meet the semi-strong efficiency criteria. In a different study (Tursun, 2022), in which the dates of the partial closure announcement (13 April 2021) and full closure announcement (26 April 2021) in Türkiye are taken as event dates, the efficiency levels of selected markets within Borsa Istanbul are analyzed in the semi-strong form. According to the results of the analysis, partial closure decisions hurt the selected markets within the BIST, while full closure decisions have a positive effect. These findings indicate that the market is not efficient in the semi-strong form.

The results of the literature review point to the scarcity of studies analyzing the efficiency levels of countries' capital markets in the semi-strong form in a period considered extraordinary on an international scale, such as the global pandemic caused by COVID-19. Existing studies generally focus on developed countries (Eren et al., 2021) or a single country (Alam et al., 2020; Harabida & Radi, 2020; Okiki, 2022; Syarifudin, 2020; Tursun, 2022). In this study, in addition to the existing studies in the literature, the semi-strong form efficiency levels of the stock market indices of the BRICS-T countries, which include both developed and developing countries and constitute approximately 40% of the world population, will be evaluated. These countries play an essential role in the global financial system and have high trading volumes. During the pandemic, BRICS-T economies experienced unprecedented capital outflows as investors channeled large amounts of capital from emerging markets to safe havens. This led us to consider the BRICS-T countries as an essential case study to examine market reactions and capital flows during the pandemic. In this context, the study aims to understand the effects of the pandemic on financial markets by analyzing the semi-strong form efficiency levels of the stock market indices of BRICS-T countries.

II. DATA AND METHODOLOGY

In our study, event analysis was carried out with the benchmark stock market indices data of BRICS-T countries between 02.12.2019 and 29.05.2020. For the countries, daily data obtained from BOVESPA, RTSI, BSE SENSEX 30, SHANGHAI, SOUTH AFRICA TOP40, and BIST100 indices were used respectively, and the MSCI Emerging Markets Index (MSCIEF) was used as a benchmark index. All these data were obtained from the website www.investing.com.

The event study method is a beneficial analysis method for measuring the impact of a particular event on the market and asset prices. This method, developed by Fama, Fisher, Jensen and Roll (1969), has been chosen as the method in our study since it is frequently preferred in the literature to test market efficiency and to examine the instantaneous reflections of the event on the market. Various time parameters should be determined meticulously to conduct an event study healthily. These parameters include the event date, event window and forecast window.

In our study, 11.03.2020, declared a global pandemic by the World Health Organisation, was determined as the event date. The event window was set as -5 +5 and the forecast window as -90 -5.

Event date is the date of the specific event/announcement whose impact on the asset is investigated. The event window is when the event's effect is measured and abnormal returns are calculated. This period covers the days when the event occurred and the days when the effects of the event may continue. The event window measures how the market reacts to the announcement (MacKinlay, 1997). The forecast window calculates the expected returns of stocks by selecting a period in which the event is assumed to be absent (Brown & Warner, 1985). This period does not reflect the event's impact on the index. In addition to these parameters, a post-event window is also determined. This window can be used for control purposes at any time. The timeline used in Event Study studies is shown in Figure 1.

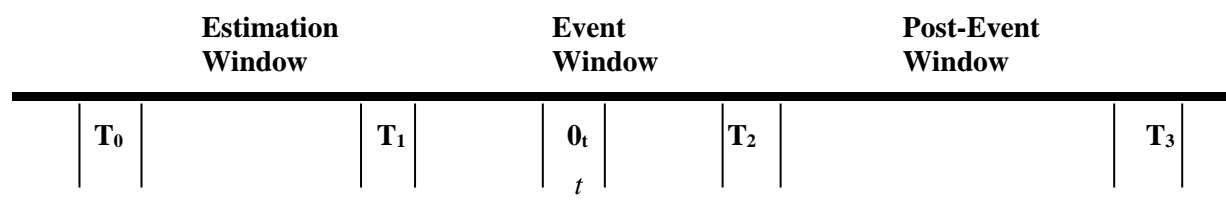

Source: MacKinlay, A.C. (1997). Event Studies in Economics and Finance. *Journal of Economic Literature*, 35, 13-39.

Figure 1. Timeline for Event Study

The Event Study timeline is divided into three periods. These are:

1. Estimation Window (T₀-T₁): This is a period during which the event's effect is not seen. The estimated parameters and normal return estimation for each index to be used for the event window are calculated using data from this period.

2. Event Window (T₁-T₂): Abnormal Returns (AR) and Cumulative Abnormal Returns (CAR) are calculated by subtracting the normal returns from the actual returns during this window.

3. Post-Event Window (T₂-T₃): This window can be controlled at any desired time.

There is no certainty about the duration of each window in the Event Study method. The researcher will determine the duration of the windows specified in Figure 1 depending on the determined event (Mazgit 2013; 233).

The change rates in the prices of the indices included in the study and the MSCI Emerging Markets Index (MSCIEF) were calculated using the logarithmic return calculation method. The following formula was used to calculate these change rates (Brown & Warner 1980-1985);

$$R_{it} = \ln (P_{it} / P_{it-1}) \quad (1)$$

R_{it} = Logarithmic return of the index in period t

P_{it} = price of index in period t

P_{it-1} = price of index in period t-1.

The rates of change in the prices of the MSCIEF index, which is used as market return in the study, are calculated using the logarithmic return calculation method. The following formula was used to calculate these change rates;

$$R_{mt} = \ln (P_{mt} / P_{mt-1}) \quad (2)$$

R_{mt} = Logarithmic return of the MSCIEF index in period t

P_{mt} = price of MSCIEF index in period t

P_{mt-1} = price of MSCIEF index in period t-1.

Abnormal return and expected return rates were calculated using the market model. The expected return $E(R_{it})$ rate for each index was calculated with the help of the parameters α and β in the formula.

$$R_{it} = \alpha + \beta R_{mt} + \varepsilon_{it} \quad (3)$$

R_{it} = logarithmic return of index in period t

R_{mt} = logarithmic return of MSCIEF in period t

The difference between the expected return $E(R_{it})$ and the observed return gives the abnormal return.

$$R_{it} = (\hat{\alpha} + \hat{\beta} R_{mt})$$

Abnormal returns are obtained by subtracting the actual returns from the expected returns.

$$AR_{it} = R_{it} - \hat{R}_{it} \quad (4)$$

AR_{it} = abnormal returns of index in period t

\hat{R}_{it} = returns predicted for period t from the regression equation

After calculating the abnormal returns, the Average Abnormal Return (AAR) was calculated as for all country index.

$$AAR_t = \sum_{i=1}^N (1/N) AR_{it} \quad (5)$$

AAR_t = average abnormal return on day t.

Cumulative Abnormal Return (CAR) was calculated for each day in the event window.

$$CAR_t = \sum_{i=1}^N AAR_t \quad (6)$$

CAR_t = cumulative abnormal return in period t.

Cumulative Average Abnormal Return (CAAR) was calculated based on the Cumulative Abnormal Return (CAR).

$$CAAR_t = AAR_t + CAAR_{t-1} \quad (7)$$

This study examines the effects of the pandemic announcements during the COVID-19 pandemic on BRICS-T country indices and how quickly this information is reflected in the markets. In this direction, the presence of abnormal returns (AR) around the event dates and the significance level of these returns will be analyzed. The hypotheses tested in the study are as follows:

Hypothesis (H_0): There is no significant cumulative abnormal return (CAR) around the event date (pandemic announcement) and this value is equal to zero.

Hypothesis (H_1): There is a significant cumulative abnormal return (CAR) around the event date (pandemic announcement) and this value is different from zero.

Paired Samples T-Test will be applied to determine whether there is a statistically significant difference between the averages of cumulative abnormal returns before and after the event date. This test assesses whether the difference between two averages is substantial, assuming that the pre-event and post-event returns are correlated. Accordingly, firstly, the abnormal returns around the event window will be averaged to evaluate the collective response of the index returns to the event day. Then, cumulative average abnormal return values will be calculated. The t-statistic to be used is presented in Equation 8.

$$t - statistic = \frac{CAAR_t}{\sigma} \quad (8)$$

In the numerator of the equation, the cumulative average abnormal returns of all country indices are used; in the denominator, the standard deviation of the cumulative average abnormal returns determined in the estimation window is used (Brown & Warner, 1985). Whether there is a difference between the calculated pre-event and post-event cumulative average abnormal returns will be tested

with the Dependent Sample t-Test. The Dependent Sample t-test, one of the parametric hypothesis tests, tests whether the difference between pre-and post-event cumulative average abnormal returns is significant (Ercan, 2021: 8). The dependent sample t-test is shown in Equation 9 (Field, 2009: 327).

$$t = \frac{D - \mu_D}{S_D / \sqrt{N}} \quad (9)$$

The D value in the numerator of the equation shows the mean of the dependent sample differences and μ_D value shows the expected mean. The S_D / \sqrt{N} value in the denominator expresses the standard errors of the dependent sample differences.

III. EMPIRICAL RESULTS

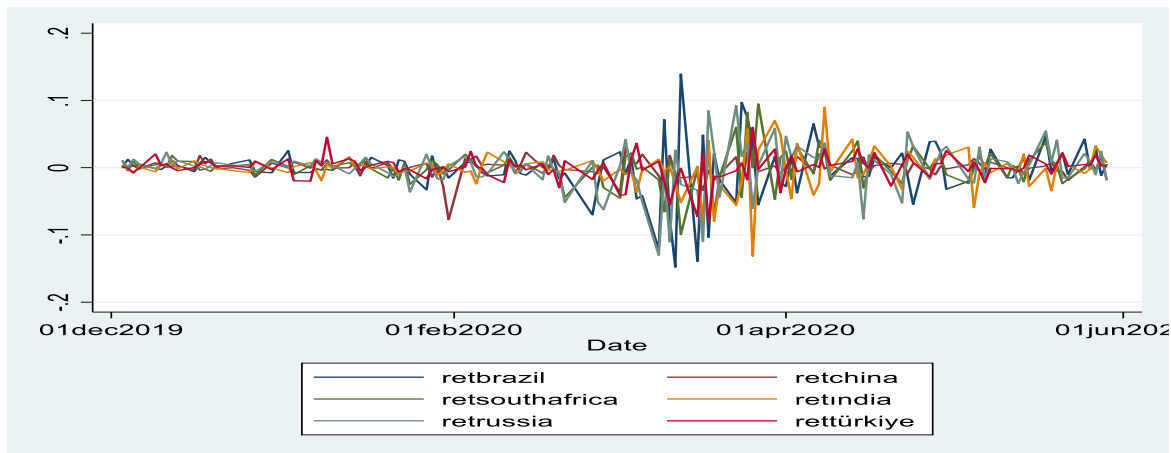

Graph 1. Return Chart of BRICS-T Countries Stock Indices

Chart 1 shows the stock market index returns of BRICS-T countries between December 2019 and June 2020. The countries represented are Brazil, South Africa, Russia, China, India, and Türkiye. From December 2019 - February 2020, the returns of all countries exhibited similarly low volatility. The returns are generally near zero, indicating a relatively calm period in the stock markets. However, severe fluctuations were observed in March 2020. It is possible to say that this period was the period when the impact of the COVID-19 pandemic on global markets was most intensely felt. There were sharp declines in stock markets in general. After the significant volatility in March, a slight recovery and stabilization is observed in the markets in April. The returns started to move close to zero again and volatility decreased. This chart clearly shows the impact of the pandemic's beginning on BRICS-T stock market returns.

Table 1. Cumulative Abnormal Return (CAR) Values of BRICS-T Countries

Event Window	Brazil	Russia	India	China	South Africa	Türkiye
-5	0,01 (0,34)	-0,01 (-0,11)	0,02 (0,60)	0,01 (0,13)	0,16 (0,38)	0,01 (0,27)
-4	-0,02 (-0,50)	-0,02 (-0,40)	-0,02 (-1,04)	0,01 (0,24)	-0,027 (-0,65)	0,05 (1,17)

-3	-0,05 (-1,25)	-0,07 (-1,22)	-0,06 (-2,50)**	0,03 (0,63)	-0,06 (-1,58)	0,05 (1,16)
-2	-0,17 (-3,55)***	-0,20 (-3,41)***	-0,18 (-6,89)***	0,02 (0,37)	-0,18 (-4,38)***	0,06 (1,52)
-1	-0,10 (-2,15)**	-0,20 (-3,54)***	-0,11 (-4,27)***	-0,01 (-0,24)	-0,11 (-2,71)***	0,04 (1,02)
0	-0,18 (-3,86)***	-0,31 (-5,43)***	-0,19 (-7,21)***	0,01 (0,10)	-0,19 (-4,55)***	-0,01 (-0,26)
1	-0,33 (-7,06)***	-0,29 (-4,98)***	-0,34 (-12,84)***	-0,01 (-0,09)	-0,34 (-8,10)***	-0,03 (-0,84)
2	-0,19 (-4,13)***	-0,31 (-5,40)***	-0,20 (-7,60)***	-0,20 (-0,41)	-0,20 (-4,78)***	-0,04 (-0,86)
3	-0,32 (-6,79)***	-0,34 (-5,93)***	-0,33 (-12,64)***	-0,03 (-0,68)	-0,33 (-7,98)***	-0,10 (-2,31)**
4	-0,24 (-5,12)***	-0,42 (-7,73)***	-0,27 (-10,34)***	-0,06 (-1,40)	-0,27 (-6,58)***	-0,06 (-1,46)
5	-0,35 (-7,47)***	-0,36 (-6,29)***	-0,38 (-14,35)***	-0,07 (-1,40)	-0,38 (-9,09)***	-0,15 (-3,35)***

Note: The values in parentheses in the table represent T-Statistics values. ***1%, **5%, *10% indicate significance levels.

When the cumulative abnormal returns of the BRICS-T countries in Table 1 are examined, the results are statistically significant in the examination intervals except for China. A statistically significant and negative cumulative abnormal return (CAR) value was determined for five countries. In general, the effect of the event started on the -2nd day, while this situation is seen on the +3rd day for Türkiye.

These results indicate that the H_1 hypothesis is rejected for China and that the pandemic declaration has an insignificant effect on CAR_t values. We can interpret this situation as the fact that the disease was first seen in China and its impact on financial markets was also seen before. It was determined that there was a statistically significant difference between the pre-event and post-event CAR_t values for other countries except China. In other words, it can be said that the pandemic declaration announcement had a significant effect on the markets.

Table 2. Dependent Sample t-Test Results for CAR Values (-5/+5) (Mar 11)

	N	Mean	Std. Err.	Diff.	t-statistic	p-statistic
Pre-Event CAAR	5	-0.290	0.050			
				-0.212***	-5.7229	0.0004
Post-Event CAAR	5	-0.780	0.066			

Note: *, **, *** indicate significance at the 10%, 5% and 1% levels, respectively.

For the dependent sample t-test conducted on all stock exchanges used in the analysis, they were divided into two groups: pre-COVID-19 and post-COVID-19. The difference in the CAAR values of these two groups in the event window (-5/+5) was analyzed using the t-test. According to the dependent sample t-test results examined for all stock exchanges in Table 2, the p-value (0.0004) is less than 0.01. This result shows us that there is a statistically significant difference between the abnormal returns before and after the pandemic declaration.

CONCLUSION

The COVID-19 pandemic has deeply shaken world economies and financial markets as one of the biggest global health crises of the 21st century. The spread of the pandemic has caused severe disruptions in countries' economic activities, increased unemployment rates, and brought international trade to a standstill. The uncertainty created by the pandemic has also negatively affected the functioning of financial markets and led to significant fluctuations in stock market indices.

This study used the event study method to analyze the effects of the COVID-19 pandemic on the stock market indices of BRICS-T countries (Brazil, Russia, India, China, South Africa, and Türkiye). The declaration of COVID-19 as a global threat by the World Health Organization (WHO) on March 11, 2020 led to significant fluctuations in financial markets. The study determined an event window (-5, +5 days) and a forecast window (90 days before the event) centered on this date. The analyses revealed that abnormal returns were observed in the stock market indices of BRICS-T countries after the declaration of the pandemic and that these returns were significant. The results show that market participants experienced sudden increases in their perceptions of uncertainty and risk at the beginning of the pandemic, and this situation had negative reflections on the stock market indices. However, the heterogeneity of market reactions among these countries reflects the effects of economic structures, health systems, and government interventions in different countries. In addition, it is thought that the limited market reactions, even in a country like China, which was the starting point of the pandemic, are due to the earlier declaration of the COVID-19 pandemic in China and that the market priced the pandemic. The study tested semi-strong form efficiency levels with the event analysis method. It was determined that all BRICS-T country stock exchanges except China were inefficient in semi-strong form. In addition, the dependent sample t-test results applied to all stock exchanges show that the abnormal returns before and after COVID-19 are significant. Our study results are parallel to the results of the study conducted by Eren et al. (2021) for developed countries. The study shows that the responses of the stock market indices of BRICS-T countries to the pandemic are heterogeneous. This finding is consistent with the study conducted by Choi (2021) stating that the responses of the US S&P 500 index to the pandemic and the 2008 global financial crisis varied across sectors. Similarly, the study conducted by Horta et al. (2023) found that market efficiency decreased during stress periods in the gold, silver and platinum markets. Still, this efficiency manifested itself differently in different markets. This heterogeneity varies depending on the countries' economic structures, health systems and government policies. The study found that the Chinese stock market

responded more limitedly during the pandemic compared to other BRICS-T countries and that the abnormal returns of this market were not statistically significant. This result is consistent with the study conducted by Okorie and Lin (2021), which found that the Chinese market was exposed to the effects of the pandemic earlier than other countries. Therefore the market priced the pandemic in advance. China, being the first country to experience the pandemic, caused the market to be more prepared for shocks and thus show less volatility.

In conclusion, the stock market indices of BRICS-T countries have shown significant responses to the COVID-19 pandemic, and the magnitude and direction of this response vary depending on countries' preparedness for the pandemic, their economic resilience, and government policies. The study's findings provide significant findings for understanding the implications of the global financial impacts of the COVID-19 pandemic on emerging markets. BRICS-T countries should develop more effective crisis management strategies to maintain financial market stability during pandemics and other international crises. Rapid and decisive government interventions can help markets stabilize during periods of uncertainty. Ensuring market participants have access to accurate information during emergencies such as pandemics is critical to reducing market volatility. Governments and regulators can increase investor confidence by sharing transparent and timely information. Investors and companies should diversify their portfolios and update their risk management strategies to minimize the impacts of global risks such as pandemics on financial markets. This can be especially effective in reducing capital losses during periods of uncertainty. This suggestion is also stated in the study conducted by Alam et al. (2020) on the Indian capital market, pointing out the importance of government interventions to reduce market volatility and increase investor confidence during pandemics.

Since our study results show that the Efficient Market Hypothesis may be valid at different levels of efficiency over time, in future studies, Behavioral Finance Theories can be tested in addition to market efficiency when explaining financial markets. Considering that market conditions, risk perception, or the psychological and emotional states of investors may differ for each country, it can be said that it would be beneficial to evaluate both theories together. For example, empirical studies can be conducted on the validity of the Adaptive Market Hypothesis, which was put forward by Lo (2004) and integrates market efficiency and investor behavior during the COVID-19 period.

REFERENCES

- Alam, M. N., Alam, M. S., & Chavali, K. (2020). Stock market response during COVID-19 lockdown period in India: An event study. *The Journal of Asian Finance, Economics and Business*, 7(7), 131-137.
- Avşarlıgil, N. (2020). COVID-19 salgının Bitcoin ve diğer finansal piyasalar ile ilişkisi üzerine bir inceleme. *Alanya Akademik Bakış*, 4(3), 665-682.
- Azzam, I., El-Masry, A. A., & Yamani, E. (2023). Foreign exchange market efficiency during the COVID-19 pandemic. *International Review of Economics & Finance*, 86, 717-730.
- Bogdan, D. I. M. A., Dima, Ş. M., & Roxana, I. O. A. N. (2021). Remarks on the behavior of financial market efficiency during the COVID-19 pandemic. The case of VIX. *Finance Research Letters*, 43, 101967.
- Brown, S. J., & Warner, J. B. (1980). Measuring Security Price Performance. *Journal of Financial Economics*, 8, 205-258.
- Brown, S. J., & Warner, J. B. (1985). Using daily stock returns: The case of event studies. *Journal of financial economics*, 14(1), 3-31.
- Choi, S. Y. (2021). Analysis of stock market efficiency during crisis periods in the US stock market: Differences between the global financial crisis and COVID-19 pandemic. *Physica A: Statistical Mechanics and Its Applications*, 574, 125988.
- Enow, S. T. (2021). The impact of COVID-19 on market efficiency: a comparative market analysis. *Eurasian Journal of Economics and Finance*, 9(4), 235-244.
- Ercan, S. (2021). Yeni endeks hesaplaması ilanının, endekse dâhil edilen firmaların hisse senedi getirilerine etkisi: BİST Banka Dışı Likit 10 endeksi örneği. *Niğde Ömer Halisdemir Üniversitesi Sosyal Bilimler Enstitüsü Dergisi*, 3(1), 1-15.

- Eren, B. S., Goker, I. E. K., & Karaca, S. S. (2021). COVID-19 Pandemisinin finansal piyasalara etkisi: Gelişmiş ülkeler üzerine bir analiz. *Hacettepe Üniversitesi İktisadi ve İdari Bilimler Fakültesi Dergisi*, 39(COVID 19 Özel Sayısı), 69-90.
- Fama, E. (1965a), "The Behavior of Stock Market Prices," *Journal of Business*, 38, pp. 34-105. <http://www.jstor.org/stable/2350752>
- Fama, E. (1965b), "Random Walks in Stock Market Prices", *Financial Analysts Journal*, 21, pp. 55-59. <https://www.jstor.org/stable/4479810>
- Fama, E. F., Fisher, L., Jensen, M. C., & Roll, R. (1969). The adjustment of stock prices to new information. *International economic review*, 10(1), 1-21.
- Fama, E. (1970), "Efficient Capital Markets: A Review of Theory and Empirical Work", *Journal of Finance*, 25, pp. 383-417. <https://doi.org/10.2307/2325486>
- Field, A. (2009). *Discovering statistics using SPSS*. London: SAGE Publication.
- Harabida, M., & Radi, B. (2020). The COVID-19 Pandemic and the Moroccan Financial Market: An Event Study. *International Journal of Applied Economics, Finance and Accounting*, 7(2).
- Horta, N., Dias, R., Heliodoro, P., Alexandre, P., & Chambino, M. *Testing the Weak Form of Efficient Market Hypothesis in Period of the Global Pandemic of 2020 and the Russian Invasion in 2022: Empirical Evidence from XAU, XAG and XPT*. Paper Presented at the 6th International Scientific Conference ITEMA 2022, University of Maribor, Slovenia. <https://doi.org/10.31410/ITEMA.2022.203>
- Iordache, A. (2024). Market Efficiency During the COVID-19 Pandemic. Some Insights Using Non-Parametric Tests. *Eastern European Economics*, 62(2), 136-164.
- Khan, A., Khan, M. Y., Khan, A. Q., Khan, M. J., & Rahman, Z. U. (2021). Testing the weak form of efficient market hypothesis for socially responsible and Shariah indexes in the USA. *Journal of Islamic Accounting and Business Research*, 12(5), 625-645.
- Kok, S. C., & Geetha, C. (2023). A Comparison of the Weak-Form Efficiency of the ASEAN Stock Markets Before and During the COVID-19 Pandemic. *Malaysian Journal of Business and Economics (MJBE)*, 10(1), 1-7.
- Lee, C. C., Lee, J. D., & Lee, C. C. (2010). Stock prices and the efficient market hypothesis: Evidence from a panel stationary test with structural breaks. *Japan and the world economy*, 22(1), 49-58.
- Lo, Andrew W., The Adaptive Markets Hypothesis: Market Efficiency from an Evolutionary Perspective. *Journal of Portfolio Management*, Forthcoming, Available at SSRN: <https://ssrn.com/abstract=602222>
- MacKinlay, A. C. (1997). Event studies in economics and finance. *Journal of economic literature*, 35(1), 13-39.
- Mazgit, İ. (2013). Endeks kapsamında olmanın hisse senedi getirilerine etkisi: BIST temettü 25 endeksi üzerine bir uygulama. *Sosyoekonomi*, 20(20).
- Okiki, V. G. (2022). *Stock Market Efficiency in the Semi-strong Form: a Case Study of COVID-19 Announcements in the Nairobi Securities Exchange* (Doctoral dissertation, University of Nairobi).
- Okorie, D. I., & Lin, B. (2021). Adaptive market hypothesis: The story of the stock markets and COVID-19 pandemic. *The North American Journal of Economics and Finance*, 57, 101397.
- Ozkan, O. (2021). Impact of COVID-19 on stock market efficiency: Evidence from developed countries. *Research in international business and finance*, 58, 101445.
- Pontoh, W., & Budiarmo, N. S. (2022). Efficient market and the COVID-19 pandemic: Case of ASEAN-5. *The Contrarian: Finance, Accounting and Business Research*, 1(1), 23-29.
- Roberts, H. V. (1967), Statistical versus Clinical Prediction of the Stock Market, *Unpublished Manuscript*, 252. Center for Research in Security Prices, University of Chicago.
- Samuelson, P. A. (1965), Proof that Properly Anticipated Prices Fluctuate Randomly, *Industrial Management Review*, 6, pp. 41-49. https://doi.org/10.1142/9789814566926_0002
- Suyadal, M. (2021). COVID-19 pandemisinde piyasa etkinliği ve davranışsal finans teorilerinin geçerliliği: uluslararası piyasalarda bir uygulama. *Erciyes Üniversitesi İktisadi ve İdari Bilimler Fakültesi Dergisi*, (60), 519-546.
- Syarifudin, M. A. (2020). *Stock Return Reaction to COVID-19 Pandemic: An Empirical Study* (Bachelor's thesis). Nanjing Xiaozhuang University, School of Business, Nanjing, Jiangsu.
- Tursun, M. (2021). COVID-19 Sürecinde Kısmi ve Tam Kapanma Kararlarının Pay Senedi Getirilerine Etkisi: Borsa İstanbul'da Sektörel Bazlı Bir Analiz. *Muhasebe Bilim Dünyası Dergisi*, 24(COVID-19 Özel Sayısı), 211-229.

Öztürk, M. B., Çelik, M. S., & Avbaz, G. (2024). Efficient market hypothesis during Covid-19 pandemic: Brics-t countries. *Ömer Halisdemir Üniversitesi İktisadi ve İdari Bilimler Fakültesi Dergisi*, 17(4), 1036-1049.

Vasileiou, E. (2021). Efficient Markets Hypothesis in the time of COVID-19. *Review of Economic Analysis*, 13(1), 45-63.

Virgilio, G.P. (2015). High-frequency trading and the efficient market hypothesis. *The Business and Management Review*, 6 (3).

Etik Beyanı : Etik kurul izin veya yasal/özel izin alınmasına gerek olmayan bu çalışmada araştırma ve yayın etiği kurallarına uyulmuştur. Bu makale 8-10 Temmuz 2024 tarihleri arasında Niğde'de düzenlenen 3. Uluslararası Sigortacılık Bankacılık ve Finans Sempozyumu'nda sunulan özet bildiriden geliştirilmiştir.

Yazar Katkıları : Yazarlar makaleye eşit oranda katkı sunmuş olduklarını beyan eder.

Çıkar Beyanı : Yazarlar arasında çıkar çatışması bulunmamaktadır.

Teşekkür (Varsa) : Yayın sürecinde katkısı olan hakemlere ve editör kuruluna teşekkür ederiz.

Ethics Statement : In this study, which did not require ethics committee permission or legal/special permission, the rules of research and publication ethics were followed. This article was developed from the abstract presented at the 3rd International Insurance Banking and Finance Symposium held in Niğde between 8-10 July 2024.

Author Contributions : The authors declare that they have contributed equally to the article.

Conflict of Interest : There is no conflict of interest between the authors.

Acknowledgement : We extend our thanks to the reviewers and the editorial board who contributed to the publication process.



SOSYAL PAZARLAMADA İNOVASYONUN ÖNEMİ VE HAZIR GİYİM SEKTÖRÜ ÜZERİNE NİTEL BİR ARAŞTIRMA

Esen ŞAHİN ¹
Gülnihal ERKUT ²

Öz

Bu çalışmanın amacı, literatürdeki çalışmaları incelemek ve sosyal pazarlamada inovasyonun önemine dikkat çekmektir. Günümüz tüketicileri, bireysel ve toplumsal anlamda çok sayıda problemle karşılaşmaktadır. Söz konusu problemlere çözüm üretmeyi hedefleyen işletmeler, toplum yararına katkı sağlayacak sosyal projeler geliştirmektedir. Olumlu davranışları teşvik eden ve değişime katkı sağlayan bu projeler tüketicilerin haklarını korumaktadır. Sosyal pazarlama faaliyetleri, işletmelerin kuruluş felsefelerini ve önceliklerini ön plana çıkarmaktadır. Bu çalışmayla birlikte LcWaikiki'nin tüketicilerin ihtiyaçlarını karşılamaya yönelik sosyal faaliyetleri, Limitless koleksiyonu kapsamında ele alınmaktadır. Başarılı bir "sosyal inovasyon projesi" olduğu gerekçesi ile araştırılan bu koleksiyon, özel gereksinimli bireylerin giyinme ihtiyaçlarını karşılamaktadır. Birçok alanda yeniliğe öncülük eden LcWaikiki, dezavantajlı gruplar arasında yer alan özel gereksinimli bireylerin giyinme ihtiyaçlarına kayıtsız kalmamaktadır. Bu koleksiyon ile sosyal fayda ön planda tutulmakta ve tüketicilerin gündelik yaşamlarına kolaylık sağlanmaktadır. Farklı cinsiyet ve yaş gruplarına hitap eden bu koleksiyon, Türkiye'de bir ilki gerçekleştirmektedir. Bu çalışmada, nitel bir araştırma yöntemi olan "içerik analizi" yöntemi kullanılmaktadır.

Anahtar Kelimeler : Sosyal Pazarlama, İnovasyon, Sosyal Fayda

JEL Sınıflandırması : M31

¹ Doç. Dr., Selçuk Üniversitesi İktisadi ve İdari Bilimler Fakültesi İşletme Ana Bilim Dalı, eboztas@selcuk.edu.tr, ORCID: 0000-0001-7215-5018.

² Yüksek Lisans Öğrencisi, Selçuk Üniversitesi Sosyal Bilimler Enstitüsü, gulnihalerkut125@gmail.com, ORCID: 0000-0002-5244-1567.

Atıf/Citation (APA 6):

Şahin, E., & Erkut, G. (2024). Sosyal pazarlamada inovasyonun önemi ve hazır giyim sektörü üzerine nitel bir araştırma. *Ömer Halisdemir Üniversitesi İktisadi ve İdari Bilimler Fakültesi Dergisi*, 17(4), 1050-1059. <http://doi.org/10.25287/ohuiibf.1546887>.

THE IMPORTANCE OF INNOVATION IN SOCIAL MARKETING AND A QUALITATIVE RESEARCH ON THE APPAREL INDUSTRY

Abstract

The purpose of this study is to review relevant literature and draw attention to the importance of innovation in social marketing. In today's society, consumers face numerous individual and societal problems. Businesses that aim to provide solutions to these issues are developing social projects that contribute to the benefit of society. These projects promote positive behavior and contribute to change while protecting consumer rights. Social marketing activities highlight a company's founding philosophies and priorities. This study examines LcWaikiki's social activities to meet consumer needs within the scope of Limitless Collection. This collection, which is considered a successful "social innovation project," addresses the clothing needs of individuals with special needs. LcWaikiki, well-known for pioneering innovation in various fields, recognizes the clothing needs of disadvantaged groups, such as individuals with special needs. This collection prioritizes social benefits and provides convenience to consumers in their daily lives while catering to different genders and age groups, achieving a first in Turkey. This study utilizes the qualitative research method of content analysis.

Keywords : Social Marketing, Innovation, Social Good

JEL Classification : M31

GİRİŞ

Pazarlama, dış macunu, sabun ve çelik satışından ziyade toplumsal bir faaliyet olarak ön plana çıkmaktadır (Kotler & Levy, 1969: 10). Dolayısıyla Dünyayı daha yaşanılabilir kılmak ve yaşamsal kaliteyi artırmak için pazarlamanın ve toplumun birlikte ilerlemesi gerekmektedir (Çiçek, 2018: 130). Sosyal yaşamın akışı içerisinde eğitim, sağlık, ekolojik çevre ve ekonomi gibi birçok konuda problemler yaşanmaktadır. Toplumsal problemlere kayıtsız kalmayarak; toplum yararına olan olumlu davranışları teşvik eden işletmeler ise bu gibi sosyal problemlerin çözümüne katkı sağlamaktadır.

Bu noktada karşımıza çıkan sosyal pazarlama kavramı, topluma destek olmayı ve sorumluluk almayı gerektirmektedir. Sosyal pazarlama, tüketici davranışlarını etkileyebilmektedir (Andreasen, 1994: 111). Bu bağlamda tüketiciler daha bilinçli, çevreci ve sürdürülebilir bir tüketime yönelmektedir. Sosyal pazarlama aracılığıyla tüketicilerin bireysel çabaları Kamu kurumları ve özel kurumlar tarafından iş birliği ile desteklenmektedir.

Güllülü ve diğerlerine (2009: 80) göre işletmeler yedi farklı alanda sosyal olarak sorumlu bulunmaktadır:

1. Ekolojik çevreye ve tüketicilere karşı sorumluluk,
2. Sosyal çevreye karşı sorumluluk,
3. Çalışanlara karşı sorumluluk,
4. Yatırımcılara karşı sorumluluk,
5. Siyasal sisteme karşı sorumluluk,
6. Sağlık ve refah ile ilgili sorumluluk,
7. İnsan hakları ve demokrasi ile ilgili sorumluluk.

Tüketicilerin hassasiyetlerine duyarlı olan işletmelerin gelecekte de var olacağı, mevcut tüketicilere ve gelecek kuşaklara zarar verici faaliyetler içerisinde olan işletmelerin ise rekabet kulvarında geride kalacağı öngörülmektedir (Kotler & Armstrong, 2018: 624). Söz konusu zararı en aza indirmek ve başta dezavantajlı gruplar olmak üzere tüketicilerin haklarını korumak sosyal pazarlamanın hedefleri arasında yer almaktadır. Bu çalışmada, dezavantajlı gruplar arasında yer alan özel gereksinimli bireylerin giyim ihtiyaçlarının karşılanmasına ve bu kapsamda karşılaştıkları zorlukların aşılması, gündelik hayatlarının kolaylaşmasına aracı olma amacı ile hayata geçirilmiş olan Lc Waikiki markasının

Limitless koleksiyonu incelenecektir. Tarihi 1988 yılına dayanan, vizyonu; Avrupa'nın en başarılı üç giyim markası arasında yer almak olan, Türkiye'de ve uluslararası pazarlarda hazır giyim sektöründe öncü başarılı faaliyetler yürüten, geniş bir pazar dilimine hitap eden, sektörde tecrübesi ve başarılı tutundurma faaliyetleriyle akla gelen ilk marka olma özelliği; Lc Waikiki markasının bu çalışmada tercih edilme nedenleri arasında sıralanabilir (Marketing Türkiye Haberler, 2022) ; (Lc Waikiki , 2023). Bir diğer tercih nedeni ise söz konusu koleksiyonun Türkiye'de bir ilk olması ve bu konuda sektöre öncülük etmesidir. Başarılı bir girişim olduğu algısı üzerine araştırılan bu koleksiyon kullanışlı ve modern görünümü ile toplumun geniş bir kesimine hitap etmektedir. Kendisi de dezavantajlı bir birey olan Ömer Faruk Karakuş öncülüğünde yaratılan bu koleksiyon sayesinde dezavantajlı bireylerin toplumda ayrıştırılmalarının önüne geçecek önemli bir adım atılmıştır (Arman, 2023). Lc Waikiki, yenilik ve ilkleri hayata geçirmeyi marka değeri açısından önemseyen bir kurumsal stratejiye sahiptir. Bu nedenle geleceğin alışveriş trendlerini tüketicilere sunma misyonu ile faaliyetlerini sürdürmektedir. Marketing Türkiye adına YouGov'un gerçekleştirdiği moda yön veren markalar araştırmasında Lc Waikiki, Online deneyimde (%23), mağaza deneyiminde (%15), kapsayıcılıkta (%15), moda yön veren yerli tekstil markaları arasında (%35) ilk sırada yer almaktadır (Önder, 2022). Hedef kitlesi orta ve alt gelir grupları olan ve moda yön veren Lc Waikiki, 2022 yılında Areeda Piar'ın gerçekleştirdiği "Hazır Giyimde Kuşakların Marka Tercihleri" araştırmasına göre X, Y ve Baby Boomer kuşaklarının hazır giyimde ilk tercih ettiği markadır (Marketing Türkiye Haberler, 2022).

I. LİTERATÜR TARAMASI

I.1. Sosyal Pazarlama Kavramının Tanımı ve Kapsamı

Sosyal pazarlama kapsamında yapılan en eski çalışmaların 1940'larda ve 1950'lerde Sheatsley, Merton, Hyman, Meendelsohn, Lazrsfeld ve Wiebe tarafından gerçekleştirildiği bilinmektedir. Söz konusu çalışmalar sosyal psikoloji, kişisel haberleşme, hakla ilişkiler ve reklam konularına dayanmaktadır. (Rothschild, 1997: 308). Bir disiplin olarak sosyal pazarlama (1970), çevresel ve toplumsal konuları incelemektedir. Aynı zamanda küresel, bölgesel, ulusal ve yerel sorunlarla daha hızlı bir şekilde mücadele etme avantajı sunmaktadır (Serrat, 2017: 124). Lokhanda, sosyal pazarlamanın kökeninde geçmiş dönemlerde yaşanan sosyal reform kampanyalarının yer aldığını belirtmektedir. Antik Yunan ve Roma'da yaşanan kölelik karşıtı kampanya hareketleri, sanayi devrimi zamanında Büyük Britanya'da yaşanan kadınlara oy hakkının verilmesi ve çocuk işçiliğine son verilmesi kampanyaları bu konudaki örnekler arasında yer almaktadır (Lokhanda, 2003: 16). Sosyal pazarlamanın tarihsel gelişimi şu şekilde sıralanmaktadır:

Tablo 1. Sosyal Pazarlamanın Tarihsel Gelişimi

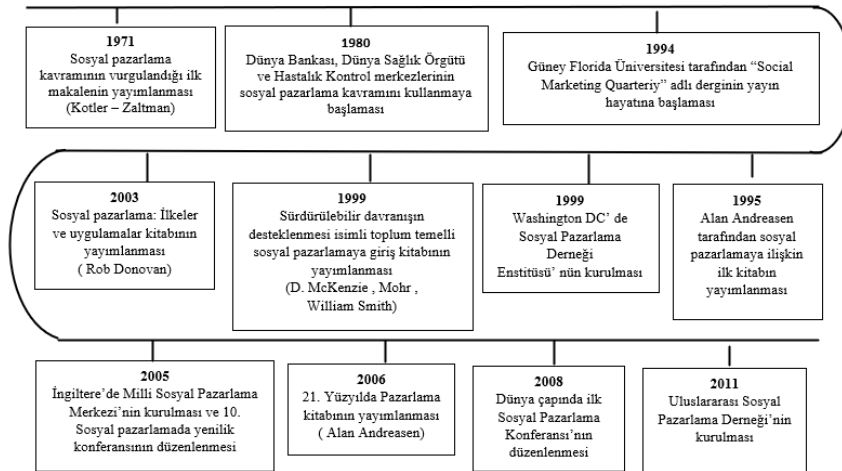

Kaynak: (Kotler & Lee, 2011: 12-14).

Temel ilkesinin toplumsal fayda olduğu kabul edilen sosyal pazarlama (Özgen & Bahadır, 2019: 174), dört ayrı aşamada ele alınmaktadır (Lee & Kotler, 2020: 5):

1. Davranıştaki değişimi etkileme durumu,
2. Sistematik bir pazarlama süreci ile pazarlama ilke ve tekniklerinin uygulanması,
3. Belirli bir hedef kitleye odaklanması durumu,
4. Toplum ve bireyler için fayda sağlanması durumu.

Farklılaşma ihtiyacı, sivil erdemli firmaların tercih ediliyor olması ve potansiyel baskıların dengelenmesi amacıyla işletmelerin iyi niyetlerini göstermek istemesi, çalışanlar, ortaklar ve yatırımcılardan motivasyon ve sadakat beklentisi nedeniyle işletmelerin sosyal sorumluluğa önem verdiği görülmektedir (Kotler & Keller, 2018: 664). Sharp ve diğerlerine (2021: 702) göre, sosyal pazarlama, hem bireysel hem de toplumsal faydayı ön plana çıkararak gönüllü davranışları teşvik etmektedir. Toplumsal faydayı hedefleyen işletmelerden, toplumun her kesimini kucaklamaları ve ihtiyaçları adaletli bir şekilde karşılamaları beklenmektedir. Dezavantajlı bireylere hizmet verilebilmesi için ise daha iyi pazarlama sistemleri geliştirilmelidir (Kotler & Armstrong, 2018: 608). Literatürdeki çalışmalar incelendiğinde, dezavantajlı bireylerin, yaşamsal alanların inşasında ve hizmet aldıkları diğer alanlarda ihtiyaçlarının dikkate alınmadığı ve bu durum neticesinde diğer bireylere muhtaç hale gelme ve toplum tarafından dışlandığını hissetme gibi birçok problemle karşı karşıya kaldıkları görülmektedir. Aynı zamanda toplum tarafından tam anlamıyla kucaklanmadıkları ve eşit bireyler olarak algılanmadıkları sonucu da ortaya çıkmaktadır (Tatar ve diğerleri, 2019: 10). Bu olumsuzluklara ve bunların çözümüne odaklanan Lc Waikiki, Limitless Koleksiyonu ile hayatın içindeki fiziksel ve psikolojik farklılıklara bağlı "limitleri" ortadan kaldırmayı hedeflemektedir. "İyi giyinmenin limiti yok" sloganı ile bütüncül bir toplumsal yaklaşım sergilenmektedir.

I.II. Pazarlamada İnovasyon Kavramı ve Sosyal İnovasyon

Pazarlamada yer alan sürdürülebilir ve başarılı çalışmaların kaynağında, farklı ve yenilikçi bakış açılarının değer yaratabilecek sistemlere dönüştürülebilmesi yatmaktadır. Murray ve diğerlerine (2010: 14) göre yenilikler bir fikir ile başlamaktadır. Fikirleri harekete geçiren kıvılcımın ise sosyal bir ihtiyacı veya adaletsizliği ortaya çıkaran bir olay, kanıt veya deneyim olduğu bilinmektedir. Sosyal inovasyon kavramı teorik olarak farklı kaynaklardan beslenmektedir. Söz konusu kaynaklar; değişim, inovasyon, sosyal yatırım ve erişilebilir bir toplumdur (BEP, 2010: 23). Teorik konseptin geliştirilerek teknik bir icada çevrilmesi ve bu gelişmenin insan refahını artıracak bir değere dönüştürülmesi sürecine inovasyon adı verilmektedir (Turanlı & Ercan, 2010: 17). Arıkan ve diğerleri göre İnovasyon, "fikirden değer yaratma süreci" olarak da tanımlanmaktadır (2011: 10). Bu nedenle İşletmelerin, büyüme düzeylerini sürdürülebilir kılmak ve rakiplere karşı üstünlüğünü koruyabilmek için inovasyon faaliyetlerini etkinleştirmesi gerekmektedir (Tuncel, 2012, s. 85).

Torlak (2003, s. 28), işletmelerin sosyal sorumluluklarını, işletme ve toplum arasında yapılmış olan sosyal bir anlaşma olarak değerlendirmektedir. Bu sosyal anlaşma gereğince işletmeler yeni ürünler ile bireysel ve toplumsal refahı öncelikli hale getirmektedir. Toplumun tamamına fayda sağlayacak değişim, iyileştirme ve yenilik faaliyetlerine sosyal inovasyon adı verilmektedir (Satı, 2013, s. 86). Sosyal inovasyon, değer yaratarak pazardaki boşlukları doldurmaktadır (Goldberg, 2013, s. 2).

II. YÖNTEM

II. I. Araştırmanın Türü ve Amacı

Bu çalışmada sosyal pazarlama ve sosyal inovasyon kavramları ile ilişkilendirilerek Lc Waikiki markasının Limitless Koleksiyonu incelenmiştir. Özel gereksinimli bireylerin giyinme ihtiyaçlarının karşılanması ve bu bağlamda yaşanan sorunların çözümüne destek sunulması amacıyla oluşturulan Limitless Koleksiyonunu incelemek için nitel araştırma yöntemlerinden olan "içerik analizi" kullanılmıştır. İçerik analizi yöntemi ile ileride yapılacak olan çalışmalara yol gösterilmesi

hedeflenmekte ve konunun genel eğilimi saptanmaktadır (Ültay ve diğerleri, 2021, s. 190). Söz konusu yöntem, konuya ilişkin tüm bilgileri raporlamak yerine özetlemekte, genelleştirilebilir sonuçlar elde etmeye çalışmakta (Neuendorf, 2000, s. 23) ve sistematik bir şekilde okunmasını sağlamaktadır (Krippendorff, 2013, s. 10). Aynı zamanda içerik analizi yöntemi, esnek yapısı dolayısıyla (Başfıncı, 2008, s. 53) yazılı, görsel ve işitsel verilerin kullanıldığı birçok farklı alanda güçlü bir araştırma aracı olarak kullanılmaktadır (Karakullukcu, 2020, s. 152). İçerik analizi yönteminin tercih edilmesinin bir diğer nedeni; nitel araştırmalarda en çok tercih edilen araştırma modeli olması (Tanrıverdi & Köksal, 2018, s. 250) ve çalışmanın kapsam ve amacına uygun özellikte olmasıdır. Bu araştırmanın amacı; günümüzde işletmeler açısından sosyal pazarlama ve sosyal inovasyonun önemine vurgu yaparken sektördeki başarılı bir örnek üzerinden konunun desteklenmesidir. İçerik analizi, Bu çalışmada koleksiyonun ait olduğu markanın web adresi üzerinden “Limitless Koleksiyonu” ifadesi aratılarak verilere ulaşılmıştır. Verilerin güncelliği 24.05.2024 tarihine dek kontrol edilmiştir.

III. LC WAIKİKİ MARKASI VE SOSYAL İNOVASYON ÖRNEKLERİ

Fransız asıllı üç ortak tarafından 1988 yılında kurulan LC Waikiki, toptan satış amaçlı bir marka olarak ticaret hayatına başlamıştır. 1997 yılında markanın üreticisi ve aynı zamanda Türkiye lisansörü olan Taha Grubu'na bağlı Tema Tekstil, LC Waikiki markasının tüm dünyadaki haklarını satın almıştır. Avrupa'daki ilk mağazasını 2009 yılında Romanya'da açan Lc Waikiki, 2022 yıl sonu itibariyle 66 milyar TL net satış, yaklaşık 60 bin istihdam, 1 milyar USD ihracat gerçekleştirmiş ve 1200'den fazla mağaza sayısına ulaşmıştır (Lc Waikiki , 2023). Tüm süreçlerinde insana ve çevreye saygıyı esas alan Lc Waikiki, sosyal yaşamı destekleyen öncü bir markadır. “İyi giyinmek herkesin hakkı”, “Lc Waikiki, iyi ki!” gibi geniş kitlelere ulaşan ve sosyal mesajlar da içeren sloganlar ile sosyal duruşunu sergileyen marka, faaliyet yürüttüğü alanlarda toplumsal eşitsizliği ortadan kaldırmayı hedeflemektedir. Dezavantajlı bireylere özel, sosyal inovasyon örneği olan çalışmalara imza atmaktadır. Örneğin; tekerlekli sandalye kullanan bireylerin ayaklarını indirip kaldırmada yaşadıkları zorluklar göz önüne alınmış ve pantolonların diz bölgelerinde özel tutma aparatları yerleştirilmiştir. Karın bölgesinden beslenmek zorunda olan bireyler için karın bölgesinde pat açıklığı bulunan yetişkin zıbınları üretilmektedir. Protez ve atel kullanan özel gereksinimli bireylere hareket özgürlüğü sunmak için paçası genişletilebilen pantolonlar, pantolon ve gömlekleri giyip çıkarmakta zorlanan bireyler için omuz ve gövde kısmı bantlı kıyafetler üretilmektedir. Kol hareketleri sınırlı olan bireylerin hareket alanını genişletmek için dışarıdan giyilebilir kollar üretilmiş ve bireylerin montlarını daha kolay giyebilmeleri sağlanmıştır. Aşınmalara dayanıklı termo taban ile üretilmiş olan ayakkabılar Limitless Koleksiyonu kapsamına sağ veya sol tek olarak satılmaktadır. Ayrıca dezavantajlı bireylerin el ve parmak hakimiyetlerinde yaşadıkları sorunlar göz önüne alınarak düğme-ilik-fermuar gibi kullanımı zorlaştırabilecek tamamlayıcılar yerine çirt-çirt gibi alternatifler kullanılmaktadır (Lc Waikiki Limitless Koleksiyonu, 2023).

III.I. Lc Waikiki'nin Sosyal Sorumluluk Faaliyetleri

Sürdürülebilir Kalkınmayı hedefleyen Lc Waikiki, Eşitsizliklerin Azaltılması, Sorumlu Üretim ve Tüketim, Temiz Su ve Sanitasyon ve Toplumsal Cinsiyet Eşitliği alanlarında çalışmalarını sürdürmektedir. Bu amaçla gerçekleştirmekte olduğu beş önemli adım şu şekilde sıralanmaktadır (Lc Waikiki Sürdürülebilirlik, 2023):

1- Doğa Adına

Lc Waikiki Green etiketli ürünler ile atıkları yeniden değerlendirmekte ve su kaynaklarını tasarruflu kullanmayı hedeflemektedir. Bu koleksiyonda geri dönüştürülmüş pamuk ve geri dönüştürülmüş polyester kullanılarak, daha az su, daha az kimyasal kullanımı, bitkisel boyama teknikleri ve doğadan renkli pamuk üretimi ile “doğa adına” ürünler üretilmektedir.

2- Döngüsel Ekonomi

Geri dönüşüm ile atık kıyafetleri, kırıntı kumaşları, pet şişeleri, mekanik ve kimyasal yöntemler aracılığıyla tekrardan elyaf formuna dönüştürmektedir. Böylece, sıfırdan elyaf üretimi için gerekli olan su, enerji ve kimyasal kaynakların kullanımını azaltılmaktadır. Hem ürünlerdeki geri dönüştürülmüş içeriği hem de bu ürünlere ait üretim zincirinin ekolojik ve sosyal uygunluğu da denetlenerek garanti altına alınmaktadır.

3- Çevre Dostu

Kimyasal uygunluk politikası kapsamında, kimyasal ayak izinin azaltılması hedeflenmekte, kullanılan kimyasalların çevreye ve insan sağlığına olumsuz etki yaratmayacak içeriklere sahip olması için üretimde yer alan kimyasalların insan ve çevre sağlığına uygunluğu ve riskleri değerlendirilmektedir.

4- Organik

İyi tarım uygulamalarıyla üretilen organik pamuk, biyoçeşitliliğin korunmasına ve tohum devamına katkı sağlamaktadır. Koleksiyonlarda yer alan organik ürünler ve bu ürünlerin üretim, süreçleri, uluslararası kabul görmüş sertifikasyon programları dahilinde (Global Organic Textile Standard ve Organic Content Standard) sertifikalandırılmaktadır. Sertifikasyon programları ile ürünlerdeki organik içerik ve organik ürüne ait üretim zincirinin ekolojik ve sosyal uygunluğu garanti altına alınmaktadır.

5- Hayvan Dostu

Tüketici taleplerini değerlendirirken hayvan menşeli malzeme kullanımına kısıtlamalar getirilmektedir. Hayvanlara zarar vermeyecek metot ve sertifikasyon süreçlerini kullanılmaktadır. Kaz tüyü kaban ve montlar için RDS (Responsible Down Certificate) sertifikalı kaz ve kuş tüyleri kullanılmaktadır. Kaz tüyü kullanımında da geri dönüştürülmüş kaz tüyü formlarını tercih edilmektedir. Hayvan bazlı deri kullanımından uzaklaşılarak, gerçek deri kullanımına alternatif, daha yumuşak ve esnek yapıda olan malzemeler ile üretim sağlanmaktadır. Suni deriden hazırlanan koleksiyonlarda da ekolojik ürün kriterlerinden ödün verilmemektedir. Hayvanlardan elde edilerek üretilmiş gerçek kürk içeren ürünlere ürün yelpazesinde de yer vermeyerek, sürdürülebilir bir alternatif olan yapay kürkler tercih edilmektedir.

Ekolojik problemlere olduğu kadar bireylerin yaşamsal problemlerine de önem veren Lc Waikiki, alışveriş esnasında ürün ve etiket bilgisi almakta zorlanan görme engelli bireyler için LCW Sense Mobil Asistan Projesini geliştirmiştir. Bu proje kapsamında sesli bir yapay asistan aracılığıyla ürünün renk, kumaş, desen, yıkama talimatı ve fiyat bilgisini öğrenilebilmektedir. Bir diğer proje ise işitme engelli bireylerin alışveriş deneyimlerini kolaylaştırmak için görüntülü müşteri hizmetleri ile işaret dili hizmeti sunulmasıdır. Son olarak dezavantajlı bireyler için Türkiye’de bir ilk gerçekleştirilerek Limitless Koleksiyonu tüketici ile buluşturulmuştur. Bu koleksiyonla dezavantajlı bireylere ulaşılabilir fiyatlar ile hizmet verilmektedir.

SONUÇ VE DEĞERLENDİRME

Tüketiciler ile bağ kurmayı hedefleyen işletmeler, sosyal amaca yönelik çalışmalar yürütmektedir (Aydın & Çelik, 2020, s. 3956). Sosyal pazarlama faaliyetleri aracılığıyla marka bilinirliği artmakta ve tüketici sadakati oluşturulmaktadır (Mert, 2012, s. 127). Türkiye’nin en büyük şirketlerinin sıralandığı “Capital 500” araştırmasında 2019 yılında Lc Waikiki 20. sırada yer almıştır (Capital Listeler, 2019). 2022 yılında ise bu başarı katlanarak büyümüş ve LcWaikiki Türkiye’nin en büyük 16. şirketi olmuştur. Tüketicileri tarzlarına ve bütçelerine en uygun şekilde giydirmeyi hedefleyen LcWaikiki, 2023 yılının sonunda Avrupa’nın en başarılı üç giyim perakendecisinden biri olmayı hedeflemektedir. “İyi giyinmek herkesin hakkı” felsefesiyle bütünleştirici bir rol oynayarak pazar payını genişletmektedir. Türk hazır giyim markası olan Lc Waikiki, sektörün nabzını başarılı bir biçimde tutmakta ve sektöre yön vermektedir. Gelecek nesillerin markası olmayı hedefleyen Lc Waikiki, müşteri odaklı ve inovatif atılımlar gerçekleştirmektedir. Lc Waikiki, yapmış olduğu sosyal pazarlama faaliyetleri ile rakiplerine öncülük ederken özel gereksinimli tüketicilerin giyim problemlerine çözüm üretmek Türkiye’de bir ilki gerçekleştirmektedir. Sektördeki örneklerinden önemli bir farkı ise birden fazla yaş grubu ve cinsiyete

hitap etmesidir. Adidas'ın Odds kampanyası ile dezavantajlı bireylere özel tekli ayakkabı satışı yapması, Reebok'un Fit to Fit koleksiyonu ile uyarlanabilir ayakkabı üretmesi, Tommy Hilfiger markasının Tommy Adaptive koleksiyonu ile manyetik düğmeli ve fermuarlı ürünlerin online satışını yapması sektördeki çalışmalara örnek olarak verilebilmektedir. Giyim sektörü, bireylerin kimlik olgusunu maddileştirmekte ve bireylerin kendilerini görsel olarak ifade etmelerinde aracı bir rol üstlenmektedir (Parlak, 2022, s. 116). Daha iyi bir imaj çizmek isteyen bireylerin kıyafet tercihi konusunu önemseydiği görülmektedir. Bu durumu gözlemleyen işletmelerin tüketicilerin tercihlerini dikkate alması gerekmektedir.

Literatürde; medikal amaçlı kullanılan kompresyon giysilerinin tüketicilerin hareketlerini kısıtladığı, asimetric bir görüntüye neden olduğu, normalden fazla terlettiği, darlık hissi yaşattığı ve giysi tercihlerini kısıtladığı yönünde bulgular yer almaktadır (Aşçı & Koca, 2023, s. 193). Bu soruna çözüm olarak geliştirilen Limitless Koleksiyonu ürünleri tüketicilere hareket kolaylığı ve giysi tercih olanağı sağlamaktadır. Bir çalışmada ise genel olarak tek parçalı veya çitçitli, özellikle kol, karın ve kasık bölgelerine kolay erişim imkanı veren tasarıma sahip, kopma mukavemeti yüksek, yırtılmalara dayanıklı, sıvıyı hızla absorbe edip hızla kuruyan, terleme ya da üşümeye neden olmayan özel bir kumaştan üretilmiş hasta giysilerinin ideal olabileceği yönünde sonuçlara ulaşılmıştır (Yıldız, 2011, s. 139). Yüksek pamuk içerikli Limitless Koleksiyonu çirt bantlı ve çitçitli kıyafet seçeneği ile özel gereksinimli bireylerin bu sorununu da ortadan kaldırmaktadır.

Sonuç olarak, araştırmaya konu olan markanın başarılı bir sosyal inovasyon politikası uyguladığı görülmektedir. Çarpıcı bir etki bırakan ve sosyal fayda merkezli olan söz konusu projelerin tüketiciler nezdinde kabul gördüğü ve benimsendiği öngörülmektedir.

KAYNAKÇA

- Andreasen, A. R. (1994). Social Marketing: Its Definition and Domain. *Journal of Public Policy & Marketing*, 13(1), 108-114. <https://www.jstor.org/stable/30000176> adresinden alındı
- Arıkan, C., Jan, N., & Ezcacıbaşı, F. (2011). *Ülkemizde İnovasyon ve Ulusal İnovasyon Girişimi*. Ankara: Türkiye Bilimler Akademisi.
- Arman, A. (2023). *Ayşe Arman Yazılar*. 04 16, 2023 tarihinde Ayşe Arman: <https://www.armanayse.com/huzurlarinizda-muhtesem-bir-rol-model-dezavantajli-bireyler-icin-engelli-dostu-koleksiyon-yaratti/> adresinden alındı
- Aşçı, K., & Koca, E. (2023). Medikal Amaçlı Kullanılan Kompresyon Giysilerinin Dış Giyim Konforuna Etkileri ve Tasarım Önerileri. *Akademik Sosyal Araştırmalar Dergisi*(138), 180-195. doi:10.29228/ASOS.67
- Aydın, G., & Çelik, S. (2020). Sosyal Amaca Yönelik Pazarlama Faaliyetlerinin Tüketici Temelli Marka Değeri Boyutları Üzerindeki Rolü. *Electronic Turkish Studies*, 3943-3960. doi:http://doi.org/10.7827/TurkishStudies.47866
- Başfıncı, Ç. Ş. (2008). Bir Pazarlama İletişim Medyası Olarak Web Ortamında İçerik Analizi Yapmanın Güçlükleri ve Olası Çözüm Önerileri. *Yönetim*, 19(61), 52-71.
- BEPA, B. o. (2010). *Empowering People, Driving Change: Social Innovation in the European Union*. European Website on Integration. https://ec.europa.eu/migrant-integration/library-document/empowering-people-driving-change-social-innovation-european-union_en adresinden alındı
- Capital Listeler*. (2019). Nisan 16, 2023 tarihinde Capital: <https://www.capital.com.tr/listeler/capital-500> adresinden alındı
- Çiçek, M. (2018). The Mutual Relationship Between Marketing and Society. *İnsan ve Toplum Bilimleri Araştırmaları Dergisi*, 7(5), 117-133. doi:10.15869/itobiad.465784
- Goldberg, D. (2013). Social Innovation: What It Is and What It Isn't. *Stanford Social Innovation Review*, 2. doi:10.48558/bnt8-gc68
- Güllülü, U., Ünal, S., Gödekmerdan, L., & Deniz, A. (2009). Tüketicilerin Kurumsal Sosyal Sorumluluk Uygulamalarına Yönelik Tutumları Üzerine Bir Alan Araştırması (Turkcell Erzurum Çağrı Merkezi). *14. Ulusal Pazarlama Kongresi*, 3, s. 78-94. Yozgat. <https://dergipark.org.tr/tr/pub/ppad/issue/61016/906115> adresinden alındı

- Karakullukcu, B. (2020). Nitel Araştırmalarda İçerik Analizi VE Pazarlama Örnekleri. M. Zerenler (Dü.) içinde, *Pazarlamanın Nitel Çağı Araştırma Desenleri, Kuramlar ve Uygulamalar* (s. 137-157). Konya: Çizgi Kitabevi.
- Kotler, P., & Armstrong, G. (2018). *Pazarlama İlkeleri*. İstanbul: Beta Yayınları.
- Kotler, P., & Keller, K. L. (2018). Uzun Dönemli Başarı İçin Pazarlama Sorumluluğunu Yönetmek. P. Kotler, K. L. Keller, & İ. Kircova (Dü.) içinde, *Pazarlama Yönetimi* (M. Y. Gürce, Çev., s. 656-687). İstanbul: Beta Yayınları.
- Kotler, P., & Levy, S. J. (1969). Broadening The Concept Of Marketing. *Journal Of Marketing*, 33(1), 10-15. doi:10.2307/1248740
- Krippendorff, K. (2013). *Content Analysis In Introduction To Its Methodology*. California: Sage Publications.
- Lc Waikiki . (2023). 04 16, 2023 tarihinde Lc Waikiki: <https://corporate.lcwaikiki.com/hakimizda> adresinden alındı
- Lc Waikiki Limitless Koleksiyonu. (2023, 02 01). Lc Waikiki: <https://www.lcwaikiki.com/tr-TR/TR/arama?q=Limitless> adresinden alındı
- Lc Waikiki Sürdürülebilirlik. (2023). 2023 tarihinde Lc Waikiki: <https://corporate.lcwaikiki.com/doga-adina> adresinden alındı
- Lee, N. R., & Kotler, P. (2020). *Sosyal Pazarlama Sosyal Fayda için Davranış Değişimi*. Londra: SAGE Publications.
- Lokhande, M. A. (2003, Mart). Social Marketing. *Indian Journal of Marketing*, 16-19. https://www.researchgate.net/publication/267574854_Social_Marketing adresinden alındı
- Marketing Türkiye Haberler. (2022, 08 27). 2023 tarihinde Marketing Türkiye: <https://www.marketingturkiye.com.tr/haberler/hazir-giyim/> adresinden alındı
- Marketing Türkiye Haberler. (2022, 08 27). 04 16, 2023 tarihinde Marketing Türkiye: <https://www.marketingturkiye.com.tr/haberler/hazir-giyim/> adresinden alındı
- Mert, G. (2012). Sosyal Pazarlama Uygulamalarının Tüketici Davranışı Ve Firma Performansı Üzerine Etkileri: Teori ve Bir Uygulama. *Organizasyon ve Yönetim Bilimleri Dergisi*, 4(1), 117-129. <https://dergipark.org.tr/tr/pub/oybd/issue/16339/171089> adresinden alındı
- Murray, R., Grice, J. C., & Mulgan, G. (2010). *The Open Book of Social Innovation*. United Kingdom: The Young Foundation.
- Neuendorf, K. A. (2000). *The Content Analysis Guidebook*. California: Sage Publications.
- Önder, N. (2022, 12 25). *Marketing Türkiye Haberler*. 04 15, 2023 tarihinde Marketing Türkiye: <https://www.marketingturkiye.com.tr/haberler/modaya-yon-veren-markalar-2/> adresinden alındı
- Özgen, E., & Bahadır, M. (2019). Yoksulluğun Azaltılmasında Sosyal Pazarlamanın Rolü. *Anadolu Üniversitesi İletişim Bilimleri Fakültesi Uluslararası Hakemli Dergisi*, 27(2), 172-193. <https://dergipark.org.tr/tr/pub/kurgu/issue/59730/861444> adresinden alındı
- Parlak, S. D. (2022). Giyim Modasıyla Kimliğin Temsili Üzerine. *Turkish Journal of Fashion Design and Management*, 103-120. doi:<https://doi.org/10.54976/tjfdm.1116294>
- Rothschild, M. (1997). An Historic Perspective of Social Marketing. *Journal of Health Communication*, 2(4), 308-309. doi:<https://doi.org/10.1080/108107397127626>
- Satı, Z. E. (2013). *İnovasyonu Yönetmede Kesitler*. Ankara: Nobel Akademik Yayıncılık.
- Serrat, O. (2017). The Future of Social Marketing. *Knowledge Solutions* (s. 119-127). içinde Asian Development Bank. doi:http://dx.doi.org/10.1007/978-981-10-0983-9_17
- Sharp, A., Faulkner, M., Wilson, A., Bogomolova, S., & Sharp, B. (2021). Sosyal Pazarlama. B. Sharp, & A. A. Bir (Dü.) içinde, *Pazarlama: Teori, Kanıt Uygulama* (s. 702). İstanbul: The Kitap.
- Tanrıverdi, H., & Köksal, G. (2018). Etnografik Araştırma. Ş. Aslan içinde, *Sosyal Bilimlerde Araştırma Yöntemleri* (s. 245-254). Konya: Eğitim Yayınevi.
- Tatar, A., Ögün, M. N., & Akdeniz, A. (2019). Sosyal Pazarlama Kapsamında Engelli Bireylerin Sosyal Yaşama İlişkin Algılamaları. *Uluslararası Sosyal Araştırmalar Dergisi*, 12(62), 1615-1626. doi:<http://dx.doi.org/10.17719/jisr.2019.3169>
- Torlak, Ö. (2003). *Pazarlama Ahlakı*. İstanbul: Beta Basım Yayım Dağıtım.
- Tuncel, C. O. (2012). *İnovasyon Sistemleri ve Ekonomik Gelişme: Bursa Bölgesi İmalat Sanayinde İnovasyon Süreçleri Üzerine Bir Alan Araştırması*. Bursa: Korza Yayıncılık.
- Turanlı, R., & Ercan, S. (2010). *Bilim- Teknoloji- İnovasyon Temelli Ekonomi ve Toplum*. İstanbul: İstanbul Ticaret Odası Yayınları.

Şahin, E., & Erkut, G. (2024). Sosyal pazarlamada inovasyonun önemi ve hazır giyim sektörü üzerine nitel bir araştırma. *Ömer Halisdemir Üniversitesi İktisadi ve İdari Bilimler Fakültesi Dergisi*, 17(4), 1050-1059.

Ültay, E., Akyurt, H., & Ültay, N. (2021). Sosyal Bilimlerde Betimsel İçerik Analizi. *IBAD Sosyal Bilimler Dergisi*, 188-201. doi:10.21733/871703

Yıldız, E. Z. (2011). Hasta Giysilerinin Giyim Konforu Açısından Değerlendirilmesi ve Alternatif Giysi Modellerinin Geliştirilmesi. *Yüksek Lisans Tezi*, s. 139. <https://acikbilim.yok.gov.tr/handle/20.500.12812/375813> adresinden alındı

Etik Beyanı : Bu çalışmanın tüm hazırlanma süreçlerinde etik kurallara uyulduğunu yazarlar beyan eder. Aksi bir durumun tespiti halinde ÖHÜİBF Dergisinin hiçbir sorumluluğu olmayıp, tüm sorumluluk çalışmanın yazar(lar)ına aittir.

Yazar Katkıları : Yazarlar eşit oranda katkı sunmuşlardır.

Çıkar Beyanı : Yazarlar arasında çıkar çatışması yoktur.

Teşekkür : Yayın sürecinde katkısı olan hakemlere ve editör kuruluna teşekkür ederiz.

Ethics Statement : The authors declare that ethical rules are followed in all preparation processes of this study. In case of detection of a contrary situation, ÖHÜİBF Journal does not have any responsibility and all responsibility belongs to the author (s) of the study.

Author Contributions : The authors contributed equally.

Conflict of Interest : There is no conflict of interest between the authors.

Acknowledgement : We thank the referees and editorial board who contributed to the publishing process.



DEMOKRAT PARTİ DÖNEMİNDE NİĞDE’NİN İDARI TAKSİMATI’NIN DEĞERLENDİRİLMESİ (1950-1960)¹

Fatih AYDEMİR ²

Öz

DP, 7 Ocak 1946 tarihinde kurulmuş olan ve kuruluşundan itibaren de Türk Siyasi hayatında önemli bir yer edinen bir siyasi parti olmuştur. DP, girmiş olduğu 1950 genel seçimleri neticesinde ise 27 yıllık CHP, iktidarına son vermiş ve Türk siyasi hayatındaki 10 yıllık iktidar serüveni böylece başlamıştır. 14 Mayıs 1950 Genel Seçimi neticesinde iktidar olan DP, 1954 ve 1957 seçimleri neticesinde de bu başarısını yenilemiş ve yeniden halkın teveccühüne layık görülerek iktidarda kalmayı başarmıştır. DP’nin iktidarda olduğu 1950-1960, yılları arasında ise genelde ve yerelde idari taksimatta önemli değişim ve gelişmelerin olduğu gözlemlenmiştir. Bu değişim ve gelişimler noktasında ise idari taksimat değişiklikleri büyük önem arz etmiştir. Çalışmanın konusu DP’nin iktidarda olduğu 1950-1960 yılları arasında Niğde yerelinde yaşanan idari taksimat değişimlerini içermektedir. Çalışmanın temel kaynaklarını ise TÜİK verileri, il yıllıkları, Cumhurbaşkanlığı Devlet Arşivleri belgeleri başta olmak üzere konuyla ilgili olan telif ve tetkik eserler oluşturmuştur. Elde edilen bilgi ve belgeler neticesinde DP döneminde Niğde’nin idari taksimatı değerlendirilip, analiz edilmiştir.

Anahtar Kelimeler : Niğde, Sınır, Seçim, Taksimat.

JEL Sınıflandırması : N94, N95.

¹ Bu çalışma, “Demokrat Parti döneminde Niğde (1950-1960)” başlıklı doktora tezinden üretilmiştir.

² Bağımsız Araştırmacı, fatihcanaydemir@gmail.com, ORCID: 0000-0001-6448-2852.

Atıf/Citation (APA 6):

Aydemir, F. (2024). Demokrat Parti döneminde Niğde’nin İdari Taksimatı’nın değerlendirilmesi (1950-1960). *Ömer Halisdemir Üniversitesi İktisadi ve İdari Bilimler Fakültesi Dergisi*, 17(4), 1060-1072. <http://doi.org/10.25287/ohuiibf.1558294>.

EVALUATION OF THE ADMINISTRATIVE DIVISION OF NIGDE DURING THE DEMOCRATIC PARTY PERIOD (1950-1960)

Abstract

DP was founded on January 7, 1946 and has been an important political party in Turkish political life since its foundation. As a result of the 1950 general elections, the DP put an end to the 27-year rule of the CHP and thus began its 10-year ruling adventure in Turkish political life. As a result of the May 14, 1950 General Election, the DP came to power, renewed this success in the 1954 and 1957 elections and succeeded in staying in power by being deemed worthy of the public's trust again. Between 1950 and 1960, when the DP was in power, significant changes and developments were observed in the administrative division in general and locally. At the point of these changes and developments, administrative division changes were of great importance.

The subject of the study includes the administrative division changes in Niğde between 1950-1960, when the DP was in power. The main sources of the study are TÜİK data, provincial yearbooks, documents of the State Archives of the Presidency of the Republic of Turkey, as well as copyright and research works on the subject. As a result of the information and documents obtained, the administrative division of Niğde during the DP period was evaluated and analyzed.

Keywords : Niğde, Border, Election, Division

JEL Classification : N94, N95.

GİRİŞ

İç Anadolu'da Orta Kızılırmak bölümünde yer alan Niğde, tarihi bir ehemmiyete sahip olup, ekonomik ve ticari hayatın yoğun olarak yer aldığı illerle komşu olan önemli bir konumda yer almaktadır (Öztürk, 2008:17). Niğde idari anlamda 1466-1475 yılları arasında yapılmış olan seferler neticesinde Karaman Eyaletine bağlanmıştır (Ofıaz, 1992:38). Niğde'nin Karaman Eyaletine bağlı bir sancak olduğunu 17. Yüzyılda Niğde'ye gelmiş olan Evliya Çelebi de yazmıştır (Çelebi, 1986:149). Osmanlı döneminde yapılan ilk nüfus sayımı 1831 yılında yapılan nüfus sayımı olup, (Karal, 1943: 112). Niğde, söz konusu bu sayımda Konya Vilayeti'nin sancaklarından biri olarak görülmüştür (Karpat, 1985:113). II. Mahmud döneminde ayanlıkların kaldırılması neticesinde "Müşrikler" kurulmuştur (Tönük, 1945: 90). Bu süreç neticesinde ise Konya Müşrikliğine bağlanan Niğde sancağı (Yaman, 1985: 91), Tanzimat döneminde yeniden Karaman Eyaletine bağlı bir liva haline getirilmiştir (Karal, 1988: 128). İlk Devlet Salnamasei'nin 1846 yılında çıkması (Tönük, 1945: 91). neticesinde Niğde livalıktan çıkarılıp, Nevşehir'e verilse de bu durum pek de uzun sürmeyerek 1850-1851 yıllarında Niğde tekrar kurulmuştur (Yaman, 1985: 1288). 1860 yılına gelindiğinde Niğde, Konya merkezli Karaman Eyaletine bağlanan bir liva olmuştur (Tönük, 1945: 130). Tarihi süreç içerisinde ise birçok farklı medeniyete ev sahipliği yapmış olan Niğde, sırasıyla Hitit, Frig, Pers, Pontus, Bizans, Emevi ve Abbasi idaresinde kalmış olup, 1071 Malazgirt Zaferi neticesinde Türk hakimiyetine girmiştir. 1471 yılında ise Osmanlı hakimiyeti geçen Niğde, II. Meşrutiyet de Sancak olup, Milli Mücadele neticesinde de 1923 yılında il statüsüne kavuşmuştur (Cumhuriyetin 75. Yılında Niğde, 1998:22)

Türkiye'de çok partili hayata geçişin ardından yapılan ilk çok partili seçim 1946 seçimleri olmuştur. Söz konusu 1946 seçimlerine ise çok partili hayata geçişin ardından 18 Temmuz 1945 tarihinde kurulmuş olan Milli Kalkınma Partisi ile 7 Ocak 1946 tarihinde kurulmuş olan DP katılım sağlamışlardır (Milletvekili Genel Seçimleri 1923-2011: XII.). 1946 yılında yapılan ilk çok partili seçimlerine bazı kaynaklarda ise söz konusu bu partilerin dışında Liberal Demokrat Parti, Türkiye İşçi ve Çiftçi Partisi ile Yalnız Vatan Partisi'nin de katılım sağladıkları bilgisine ulaşılmıştır (Tuncer, 2008:97). 1946 seçimlerinde "açık oy gizli sayım" yöntemi uygulanmış olması, seçimlerin adli birimlerin denetimlerinin dışında olması ve seçim sonuçlarında sonradan bir takım usulsüzlüklerin ortaya çıkması bu seçimlerin şaibeli seçim olarak nitelendirilmesine neden olmuştur (Akşin, 1996:216-

291). DP, katılmış olduğu 1946 seçimlerinde edinmiş olduğu tecrübe ile siyasi çalışmalarına seçim sonrasında da devam etmiş ve ülke genelinde hızlı bir teşkilatlanma sürecini başlatmıştır. 14 Mayıs 1950 seçimlerinde ise bu çalışmalarının karşılığını alarak ilk kez iktidar partisi olmaya hak kazanmıştır (Yılmaz, 2019:325-326). Yani Türkiye Cumhuriyeti'nde ilk defa iktidar değişmiş ve 27 yıl iktidarda olan CHP, kendi içinden çıkmış olan DP'ye iktidarı devretmek zorunda kalmıştır (Tuncer, 2003:89). Böylece Türk siyasi hayatında 14 Mayıs 1950 seçimleri neticesinde tek parti yönetimi sona ermiş ve iktidar demokratik bir seçimle el değiştirmiştir. Söz konusu bu siyasi iktidar 27 Mayıs 1960 Darbesi neticesinde ise demokratik seçimle iktidara gelmiş olmasına rağmen darbe ile yönetimden el çektirilmiştir. DP'nin yaklaşık 10 yıllık bu iktidarı sürecinde ise genelde ve yerelde önemli değişim ve gelişmeler söz konusu olmuştur.

I. DEMOKRAT PARTİ DÖNEMİNDE NİĞDE'NİN İDARİ YAPISI

DP'nin 7 Ocak 1946 tarihinde kurulmasının ardından 18 Haziran 1949 tarih ve 7236 sayılı Resmi Gazete'de 5422 sayılı İl İdare Kanunu yayınlanmıştır. Söz konusu bu kanun neticesinde ise yeni il, ilçe ve bucakların kurulması ile bazı il, ilçe ve bucakların isimlerinin değiştirilmesine kanuni zemin oluşturulmuştur (Resmî Gazete, 18 Haziran 1949: S:7236). DP döneminde Niğde'nin idari taksimat yapısına bakıldığında ilk değişikliğin 1954 yılında olduğu tespit edilmiştir. Söz konusu bu değişiklik ise daha öncesinde Niğde'nin ilçesi olan Nevşehir'in il statüsüne getirilmesidir. Yine aynı yıl içerisinde yapılan bir başka değişiklik ise Niğde iline bağlı olan Gülşehir ilçesinin Niğde'den alınarak yeni il yapılan Nevşehir'e bağlanmasıdır (Erdoğan & Pişkin, 2020: 585). Söz konusu bu değişikliğin ardından Niğde'nin ilçe sayısı beş olup, söz konusu bu ilçeler ise Niğde, Bor, Çamardı, Aksaray ve Ulukışla olmuştur. DP döneminde Niğde'nin idari taksimatında yapılan ikinci değişiklik ise 1957 yılında gerçekleşmiştir. Söz konusu bu değişiklik ise daha öncesinde Aksaray ilçesine bağlı bir nahiye olan Ortaköy'ün ilçe statüsüne getirilerek, Niğde iline bağlanmasıdır. Bu değişikliğin ardından Niğde'nin ilçe sayısında da değişim olmuş ve Niğde, Bor, Çamardı, Aksaray ve Ulukışla olmak üzere 5 olan ilçe sayısı Niğde, Bor, Çamardı, Aksaray, Ulukışla ve Ortaköy olmak üzere 6'ya çıkmıştır (Şaşmaz, 2014:168). Bütün bu değişimler ve gelişmeler ise DP döneminde idari taksimat noktasında yerelde değişimlerin yaşandığını, yeni il ve ilçelerin kurulduğunu, hatta nahiyelerin de ilçe statüsüne kavuşturulduğunu göstermiştir (Arslan, 2011:21).

II. DP DÖNEMİNDE NİĞDE'NİN İLÇELERİ

DP döneminde Niğde'nin idari taksimatına bakıldığında ilçe sayılarına ilişkin zaman zaman değişimlerin olduğu tespit edilmiştir. Bu değişimler ise bir bütün olarak ele alınıp, 1950-1960 yılları arasındaki ilçeler incelemeye tabi tutulmuştur.

II.I. Merkez İlçesi

DP döneminde Niğde'nin merkez ilçesinin idari taksimatına bakıldığında 1950 yılı İstatistik Genel Müdürlüğü verilerine göre Niğde Merkez (22), Çiftlik (21) ve Gölcük (22) bucaklarına bağlı toplamda 65 tane yerleşim biriminin olduğu görülmüştür (İGM, 22 Ekim 1950 Umumi Nüfus Sayımı: 306-307). 1955 İstatistik Genel Müdürlüğü verilerine göre Niğde Merkez (24), Çiftlik (20) ve Gölcük (25) bucaklarına bağlı toplamda 69 tane yerleşim biriminin olduğu görülmüştür (İGM, 23 Ekim 1955 Genel Nüfus Sayımı: 414-415). DP dönemi içerisinde yer alan 1960 İstatistik Genel Müdürlüğü verilerine göre ise Niğde Merkez (34), Çiftlik (20) ve Gölcük (14) bucaklarına toplam 68 tane yerleşim birimi olmuştur (İGM, 23 Ekim 1960 Genel Nüfus Sayımı: 447).

DP döneminde Niğde merkez ve ilçelerine bağlı köy (muhtarlık) sayıları ise yine yıllar itibariyle farklılık gösterdiği tespit edilmiştir.

Tablo 1. 1950 yılı Köy (Muhtarlık) Sayıları

İlçe Sayısı	İlçeler	1950 Yılı Köy/Muhtarlık Sayısı
1	Merkez	82
2	Bor	31
3	Aksaray	145
4	Nevşehir	39
5	Gülşehir	40
6	Ulukışla	40
TOPLAM		377

Kaynak: İGM, 22 Ekim 1950 Genel Nüfus Sayımı, Yayın No: 410, İstanbul, 1961, s. 41.

Tablo 1'e bakıldığında Niğde'nin DP'nin ilk iktidar dönemi olan 1950 yılındaki idari taksimatında ilçe sayısının 6 olduğu ve bu ilçelerden ise en çok köy (muhtarlık) sayısının Aksaray ilçesinde olduğu, en düşük köy (muhtarlık) sayısının ise Bor ilçesinde olduğu görülmektedir. Toplamda ise 377 köy (muhtarlık) sayısının olduğu bilinmektedir.

Tablo 2. 1955 yılı Köy (Muhtarlık) Sayıları

İlçe Sayısı	İlçeler	1955 Yılı Köy/Muhtarlık Sayısı
1	Merkez	68
2	Bor	34
3	Aksaray	147
4	Çamardı	20
5	Ulukışla	40
TOPLAM		309

Kaynak: İGM, 23 Ekim 1955 Genel Nüfus Sayımı, Yayın No: 399, İstanbul, 1961, s. 41.

Tablo 2'ye bakıldığında Niğde'nin DP'nin ikinci iktidar dönemi olan 1955 yılındaki idari taksimatında ilçe sayısının 5'e düştüğü görülmüştür. Bunun temel nedeni ise 1954 yılında Nevşehir'in il statüsüne getirilmesi ve Niğde'ye bağlı olan Gülşehir ilçesinin de Nevşehir'e bağlanmasıdır. Bundan dolayı mevcutta 377 olan köy (muhtarlık) sayısında da düşüş görülmüş ve toplam köy (muhtarlık) sayısı 309 olmuştur. Söz konusu mevcut ilçelere bakıldığında da en çok köy (muhtarlık) sayısının yine Aksaray ilçesinde olduğu, en düşük köy (muhtarlık) sayısının ise Çamardı ilçesinde olduğu tespit edilmiştir.

Tablo 3. 1960 yılı Köy (Muhtarlık) Sayıları

İlçe Sayısı	İlçeler	1955 Yılı Köy/Muhtarlık Sayısı
1	Merkez	68
2	Bor	36
3	Aksaray	117
4	Çamardı	21
5	Ulukışla	37
6	Ortaköy	30
TOPLAM		309

Kaynak: İGM, 23 Ekim 1955 Genel Nüfus Sayımı, Yayın No: 399, İstanbul, 1961, s. 41.

Tablo 3'e bakıldığında Niğde'nin DP'nin son iktidar dönemi olan 1960 yılındaki idari taksimatında ilçe sayısının yeniden 6'ya çıktığı görülmüştür. Bunun temel nedeni ise 1957 yılında Nevşehir'e bağlı bir nahiye olan Ortaköy'ün ilçe statüsüne getirilmesi ve Niğde'ye bağlanmasıdır. Her ne kadar yeni ilçe kazanılmış olsa da mevcutta 309 olan köy (muhtarlık) sayısında herhangi bir değişiklik olmamış ve toplam köy (muhtarlık) sayısı yine 309 olmuştur. Söz konusu mevcut ilçelere bakıldığında da en çok köy (muhtarlık) sayısının yine Aksaray ilçesinde olurken, en düşük köy (muhtarlık) sayısı ise yeni ilçe olan Ortaköy ilçesinde olmuştur.

DP döneminde Niğde merkez ve ilçelerine bağlı bucak (nahiye) adları ise şöyle olmuştur.

Tablo 4. 1950 yılı Bucak (Nahiye) Adları

İlçeler	Bucak (Nahiye) İsimleri
Merkez İlçesi	Merkez, Çiftlik, Gölcük
Bor	Merkez, Kemerhisar, Ortaköy
Aksaray	Merkez, Gelveri, Hanobası, Ortaköy, Sultanhanı
Nevşehir	Merkez, Acıgöl, Derinkuyu
Gülşehir	Merkez, Salanda
Ulukışla	Merkez, Çiftchan

Kaynak: İGM, 22 Ekim 1950 Umumi Nüfus Sayımı (Vilayet, Kaza, Nahiye ve Köyler İtibarıyla Nüfus), Neşriyat No: 359, Ankara, 1951, s. 306-310.

Tablo 4'e bakıldığında Niğde'nin DP'nin ilk iktidar dönemi olan 1950 yılındaki idari taksimatında ilçe sayısının 6 olduğu ve bu ilçelere bağlı toplam nahiye sayısının ise 18 olduğu tespit edilmiştir. Söz konusu bu ilçeler içerisinde ise en çok bucak (nahiye) sayısının Aksaray ilçesinde olduğu, en az bucak (nahiye) sayısının ise Gülşehir ve Ulukışla ilçelerinde olduğu görülmektedir.

Tablo 5. 1955 yılı Bucak (Nahiye) Adları

İlçeler	Bucak (Nahiye) İsimleri
Merkez İlçesi	Merkez, Çiftlik, Gölcük
Bor	Merkez, Kemerhisar, Ortaköy
Aksaray	Merkez, Balcı, Gelveri, Hanobası, Ortaköy, Sultanhanı
Çamardı	Merkez
Ulukışla	Merkez, Çiftehan

Kaynak: İGM, 23 Ekim 1955 Genel Nüfus Sayımı, (Vilayet, Kaza, Nahiye ve Köyler İtibarıyla Nüfus), Yayın No: 412, Ankara, 1961 s. 414-419

Tablo 5'e bakıldığında Niğde'nin DP'nin ikinci iktidar dönemi olan 1955 yılındaki idari taksimatında ilçe sayısının 5 olduğu görülmektedir. Bunun nedeni ise 1954 yılında Nevşehir'in il statüsü kazanarak Niğde'den ayrılması ve Gülşehir ilçesinin de Nevşehir'e bağlanmasındandır. Mevcut ilçelere bakıldığında ise toplam nahiye sayısının ise 18'den 15 düştüğü tespit edilmiştir. Söz konusu bu ilçeler içerisinde en çok bucak (nahiye) sayısının yine Aksaray ilçesinde olduğu, en az bucak (nahiye) sayısının ise Çamardı ilçesinde olduğu görülmektedir.

Tablo 6. 1960 yılı Bucak (Nahiye) Adları

İlçeler	Bucak (Nahiye) İsimleri
Merkez İlçesi	Merkez, Çiftlik, Gölcük
Bor	Merkez, Altunhisar, Kemerhisar
Aksaray	Merkez, Acıpınar, Gelveri, Sultanhanı, Yeşilova
Çamardı	Merkez
Ulukışla	Merkez, Çiftehan
Ortaköy	Merkez, Balcı

Kaynak: İGM, 23 Ekim 1960 Genel Nüfus Sayımı, (İl, İlçe, Bucak ve Köyler İtibarıyla Nüfus), Yayın No: 444, Ankara, 1963, s. 446-451.

Tablo 6'ya bakıldığında Niğde'nin DP'nin son iktidar dönemi olan 1960 yılındaki idari taksimatında ilçe sayısının yeniden 6'ya yükseldiği görülmektedir. Bunun nedeni ise 1957 yılında Aksaray ilçesine bağlı bir Nahiye olan Ortaköy'ün ilçe statüsüne getirilerek Niğde'ye bağlanmasıdır. Bu dönemdeki mevcut ilçelere bakıldığında ise toplam nahiye sayısının ise 15'den 16'ya çıktığı tespit edilmiştir. Söz konusu bu ilçeler içerisinde en çok bucak (nahiye) sayısının yine Aksaray ilçesinde olduğu, en az bucak (nahiye) sayısının ise Çamardı ilçesinde olduğu görülmektedir.

DP döneminde Niğde'nin idari taksimatı konusunda merkez ilçeye bağlı olan bucaklarda ve bazı yerleşim yerlerinin isimlerinin değiştiği de tespit edilmiştir. Söz konusu bu değişiklikler Tablo 7'de belirtildiği şekilde gösterilmiştir.

Tablo 7. DP Döneminde Niğde'de İsim Değişikliği Olan Yer Adları

Bucak Adı	Eski Adı	Yeni Adı	Bucak Adı	Eski Adı	Yeni Adı
Merkez	Fertek	Adınyurt	Gelveri	Genedala	Akyamaç
Merkez	Madenşihlar	Çamaklı	Gelveri	Mandam	Bozcayurt
Merkez	Fehrenk	İçmeli	Gelveri	Hicip	Gürsu
Merkez	Germeğen	Pınarcık	Gelveri	Eskinuz	Uzunkaya
Çiftlik	Ramat	Küllüce	Gelveri	Ihlara	Yeşilköy
Çiftlik	Karamelendiz	Ovalıbağ	Sultanhanı	Ahratça	Güneşli
Çiftlik	Melendizşihlar	Şeyhler	Yeşilova	Amarat	Yenikent
Aksaray	Gelesin	Babakonağı	Altunhisar	Akçaviran	Akçaören
Aksaray	Çimeliveyisfakılı	Bağlıkaya	Altunhisar	Uluviran	Uluören
Aksaray	Lefkere	Bocatepe	Kemerhisar	Karacaviran	Karacaören
Aksaray	Apsarı	Çatalsu	Çamardı	Üskül	Yeniköy
Aksaray	Camiliviran	Camiliören	Ortaköy	Aflak	Akpınar
Aksaray	Çelteksuüstü	Çeltek	Ortaköy	Sinand	Gökkaya
Aksaray	Sinas	Çilhüyük	Ortaköy	Harabendeli	Harmandalı
Aksaray	Gözlük	Doğantarla	Ulukışla	Şihömerli	Şeyhömerli
Aksaray	Tokaris	Dikmen	Ulukışla	Burna	Yeni yıldız
Aksaray	Gine	Elmacık	Çiftehan	Muradı	Ünlükaya
Aksaray	Mamasun	Gökçe	Aksaray	Gelegüle	Sevinçli
Aksaray	Hatipağatolu	Hatipoğlutolu	Aksaray	Dadasun	Tatlıca
Aksaray	Karacaviran	Karacaören	Aksaray	Çimeliuzarık	Topakkaya

Kaynak: 23 Ekim 1960 Genel Nüfus Sayımı, (İl, İlçe, Bucak ve Köyler İtibarıyla Nüfus), Yayın No: 444, Ankara, 1963, s. 447-451.

II.II. Aksaray İlçesi

DP döneminde Niğde'ye bağlı bir ilçe durumunda olan Aksaray ilçesi İç Anadolu bölgesinde Tuz Gölü'nün Güneyinde yer almaktadır. Kuruluşu Kapadokya Kralı Arkelais zamanına dayandırılan Aksaray'ın adını da bu kraldan aldığı bilinmektedir. Geçmişte uzun zaman Bizans hakimiyetinde kalmış olan Aksaray, 1071 Malazgirt Zaferi neticesinde Selçuklu hakimiyetine geçmiştir. 1155 yılında ise şehre hakim olan II. İzzettin Kılıçarslan'ın beyaz mermerden yaptırmış olduğu büyük saraydan dolayı şehrin adı Aksaray olmuştur. Selçuklu hakimiyeti sonrasında İlhanlı hakimiyetine geçen bu şehir, Osmanlı Devleti zamanında Konya Eyaletine bağlı bir sancak yapılmıştır. 1924 Anayasası ile sancakların kaldırılması neticesinde de Vilayet statüsüne kavuşmuştur (1973 Niğde İl Yıllığı, 1973:44).

Aksaray ilçesi idari taksimat noktasında 1933 yılından önce Aksaray Vilayetinin kazası iken, Aksaray'ın 1933 yılında vilayetliğinin ilga edilmesi neticesinde Niğde'ye kaza olarak bağlanmış ve Niğde'nin ilçesi olmuştur (Şaşmaz, 2014: 171-172).

DP döneminde Aksaray ilçesinin idari taksimatına bakıldığında 1950 yılı İstatistik Genel Müdürlüğü verilerine göre Aksaray ilçesine bağlı Merkez Bucağı (64), Gelveri Bucağı (14), Hanobası Bucağı (28), Ortaköy Bucağı (31) ve Sultanhanı Bucağı (9) olmak üzere toplamda bu 5 bucakta 146 tane yerleşim biriminin olduğu görülmüştür (İGM, 22 Ekim 1950 Umumi Nüfus Sayımı: 307-308). 1955 İstatistik Genel Müdürlüğü verilerine göre Aksaray ilçesine bağlı Merkez Bucağı (71), Balcı Bucağı (14), Hanobası Bucağı (26), Gelveri Bucağı (14), Sultanhanı Bucağı (5) ve Ortaköy Bucağı (17) olmak üzere toplamda bu 6 bucakta 147 tane yerleşim biriminin olduğu görülmüştür (İGM, 23 Ekim 1955 Genel Nüfus Sayımı: 415-417). DP dönemi içerisinde yer alan 1960 İstatistik Genel Müdürlüğü verilerine göre ise Aksaray ilçesine bağlı Merkez Bucağı (70), Gelveri Bucağı (25), Acıpınar Bucağı (22), Yeşilova Bucağı (5) ve Sultanhanı Bucağı (5) olmak üzere toplamda bu 5 bucakta 127 tane yerleşim biriminin olduğu görülmüştür (İGM, 23 Ekim 1960 Genel Nüfus Sayımı: 447-449).

II.III. Bor İlçesi

Bor ilçesi Niğde ilinin Güneybatısında yer almakta olup, ilçenin Hititler zamanında Tyana şehrinin yerine geçmiş bir kasaba olduğu tespit edilmiştir. Bor adının Surlar ile çevrilmiş bölge beyinin konağı anlamında olduğu köken olarak se Hititçe ya da Frikçe "Baris" kelimesinden geldiği tahmin edilmektedir. Söz konusu bu kelime sonrasında ise Yunanca kasaba ya da şehir anlamına gelen "Bor" şeklini almıştır. İlçenin idari hakimiyeti noktasına bakıldığında ilk önce Friklerin hakim olduğu daha sonrasında ise sırasıyla Kapadokya Krallığı, Bizans, Abbasiler, Selçuklular, Karamanoğulları ve Osmanlı hakimiyetlerinde kaldığı tespit edilmiş olup, DP döneminde ise Niğde'nin bir ilçesi durumunda olmuştur (1973 Niğde İl Yıllığı, 1973:44). DP döneminde Niğde iline uzaklığı 14 km olup, yüzölçümü ise 1.935 km² olmuştur (1967 Niğde İl Yıllığı, 1967:38)

DP döneminde Bor ilçesinin idari taksimatına bakıldığında 1950 yılı İstatistik Genel Müdürlüğü verilerine göre Bor ilçesine bağlı Merkez Bucağı (5), Ortaköy Bucağı (14) ve Kemerhisar Bucağı (14) olmak üzere toplamda bu 3 bucakta 33 tane yerleşim biriminin olduğu görülmüştür (İGM, 22 Ekim 1950 Umumi Nüfus Sayımı: 308). 1955 İstatistik Genel Müdürlüğü verilerine göre Bor ilçesine bağlı Merkez Bucağı (5), Ortaköy Bucağı (14) ve Kemerhisar Bucağı (15) olmak üzere toplamda bu 3 bucakta toplam 34 tane yerleşim biriminin olduğu görülmüştür (İGM, 23 Ekim 1955 Genel Nüfus Sayımı: 417-418). DP dönemi içerisinde yer alan 1960 İstatistik Genel Müdürlüğü verilerine göre ise Bor ilçesine bağlı Merkez Bucağı (6), Kemerhisar Bucağı (16) ve Altunhisar Bucağı (14) olmak üzere toplamda bu 3 bucakta 36 tane yerleşim biriminin olduğu görülmüştür (İGM, 23 Ekim 1960 Genel Nüfus Sayımı: 449-450).

II.IV. Çamardı İlçesi

Çamardı ilçesi Niğde'nin Güneydoğusunda yer alan ve Torosların eteklerinde yer alan bir yerleşim yeridir. Çamardı, ilçe olmadan önce 16. Yüzyıldan beri Konya Eyaletine bağlı olan Niğde'nin bir kasabası durumunda idari taksimatta yerini almıştır. 1922 yılında Belediye statüsüne kavuşan Çamardı, 1948 yılında ilçe yapılmış ve Niğde'nin bir ilçesi olarak 5071 sayılı kanun ile kabul edilmiştir (1973 Niğde İl Yıllığı, 1973:52).

DP döneminde Çamardı ilçesinin idari taksimatına bakıldığında 1950 yılı İstatistik Genel Müdürlüğü verilerine göre Çamardı ilçesine bağlı Merkez Bucağı (13) ve Kavlakepe Bucağı (7) olmak üzere toplamda bu 2 bucakta 20 tane yerleşim biriminin olduğu görülmüştür (İGM, 22 Ekim 1950 Umumi Nüfus Sayımı: 308-309). 1955 İstatistik Genel Müdürlüğü verilerine göre Çamardı ilçesine bağlı Merkez Bucağı (20) olmak üzere bu tek bucakta toplamda 20 tane yerleşim biriminin olduğu görülmüştür (İGM, 23 Ekim 1955 Genel Nüfus Sayımı: 418). DP dönemi içerisinde yer alan 1960 İstatistik Genel Müdürlüğü verilerine göre ise Çamardı ilçesine bağlı Merkez Bucağı (21) olmak üzere toplamda bu bucakta 21 tane yerleşim biriminin olduğu görülmüştür (İGM, 23 Ekim 1960 Genel Nüfus Sayımı: 450).

II.V. Gülşehir (Arabsun) İlçesi

Gülşehir ilçesi önceden Aksaray vilayetinin kazası olup, 1933 yılında Aksaray'ın ilga edilmesi neticesinde Aksaray ile birlikte Niğde'ye kaza statüsünde bağlanmıştır (Şaşmaz, 2014: 186). Önceki adı "Arabsun" olan bu yerleşim yerinin adı 1948 yılında "Gülşehir" olarak değiştirilmiştir. Söz konusu bu isim değişikliğinde ise öncü isim dönemin Dahiliye Vekili olan Münir Hüsrev Göle olmuştur. Dahiliye Vekili Münir Hüsrev Göle isim değişikliğine ilişkin Başvekalete mucibe layihasını ise 14 Temmuz 1948 tarihinde göndermiştir. Söz konusu layihada isim değişikliğinin gerekçesi olarak ise mevcutta kullanılmakta olan "Arabsun" adının Yunan kökenli bir kelime olduğu ve Osmanlı döneminde ise buranın adının "Gülşehir" olduğu belirtilmiştir. Yapılan değerlendirme neticesinde yapılan talep Vilayet İdaresi Kanunu gereği uygun görülmüş ve 18 Temmuz 1948 tarihinde Niğde iline bağlı Arabsun ilçesinin adı "Gülşehir" olarak değiştirilmiştir (BCA, Fon Kodu: 30..11.1.0, Yer No:199..19...17., Tarih: 18 Temmuz 1948).

DP döneminde Gülşehir ilçesinin idari taksimatında yeni bir değişim daha görülmüştür. Söz konusu bu değişimde ise öncesinde Niğde Vilayetine bağlı olan Nevşehir il yapılmış ve Niğde'ye bağlı olan Gülşehir ilçesi de Nevşehir'e bağlanmıştır (Şaşmaz, 2014:168).

DP döneminde Gülşehir ilçesinin idari taksimatına bakıldığında 1950 yılı İstatistik Genel Müdürlüğü verilerine göre Çamardı ilçesine bağlı Merkez Bucağı (26) olmak üzere bu bucakta 26 tane yerleşim biriminin olduğu görülmüştür (İGM, 22 Ekim 1950 Umumi Nüfus Sayımı: 308). 1954 yılı sonrasında ise Nevşehir iline bağlanan Gülşehir'in idari taksimat bilgileri Nevşehir ili altında yer almıştır (İGM, 23 Ekim 1955 Genel Nüfus Sayımı: 410; İGM, 23 Ekim 1960 Genel Nüfus Sayımı: 443).

II.VI. Nevşehir İlçesi

Nevşehir ilçesinin tarihi gelişimine bakıldığında en önemli gelişimini şüphesiz Osmanlı Devleti döneminde yaşamıştır. Çünkü kendisi de Muşkara'da doğmuş olan ve 1718-1730 yılları arasında burada Sadrazamlık yapan Damat İbrahim Paşa bölgeye büyük önem vermiştir. Hatta bölgenin önceki ismi olan "Muşkara" ismini değiştirerek Farsçada "Yeni Şehir" anlamına gelen ve günümüzde de kullanılmakta olan Nevşehir adını vermiştir (Altınay, 2005:156-186).

DP döneminde yaşanan ekonomik gelişmeler Nevşehir'in önde gelen isimlerini ve halkını harekete geçirmiştir. Temel ve ortak amaçları ise şüphesiz il olma arzusu olmuştur. Bunun için her ne kadar 1952 ve 1953 yıllarında girişimlerde bulunulmuş olsa da söz konusu bu girişimler olumlu neticeler vermemiştir. Ancak 1954 yılına gelindiğinde ise söz konusu yapılan girişimler karşılık bulmuş ve 6429 sayılı yasa ile 20 Temmuz 1954 tarihinde il statüsü kazanılmıştır.

DP döneminde Nevşehir ilçesinin idari taksimatına bakıldığında ise 1950 yılı İstatistik Genel Müdürlüğü verilerine göre Nevşehir ilçesine bağlı Merkez Bucağı (14), Derinkuyu Bucağı (11) ve Acıgöl Bucağı (14) olmak üzere toplamda bu 3 bucakta 39 tane yerleşim biriminin olduğu görülmüştür (İGM, 22 Ekim 1950 Umumi Nüfus Sayımı: 309-310). 1954 yılı itibariyle il statüsüne kavuşan Nevşehir'in idari taksimat bilgileri Nevşehir ili altında yer almıştır (İGM, 23 Ekim 1955 Genel Nüfus Sayımı: 408-413; İGM, 23 Ekim 1960 Genel Nüfus Sayımı: 441-445).

II.VII. Ulukışla İlçesi

Ulukışla ilçesi, 17. Yüzyılda I. Sultan Ahmet'in Amirallerinden olan Öküz Mehmet Paşa tarafından kurulan ve Niğde'nin Güneyinde yer alan bir yerleşim yeridir. Bölgenin Niğde iline katılması ise Selçuklular zamanında olmuştur. Niğde Sancağına bağlı bir kaza olması ise Osmanlı Devleti zamanında olmuştur. Cumhuriyet sonrasında yapılan idari düzenleme neticesinde de Niğde iline ilçe statüsünde bağlanmıştır (1973 Niğde İl Yıllığı, 1973:58).

DP döneminde Ulukışla ilçesinin idari taksimatına bakıldığında 1950 yılı İstatistik Genel Müdürlüğü verilerine göre Çamardı ilçesine bağlı Merkez Bucağı (24) ve Çiftehan Bucağı (14) olmak üzere toplamda bu 2 bucakta toplam 38 tane yerleşim biriminin olduğu görülmüştür (İGM, 22 Ekim 1950 Umumi Nüfus Sayımı: 310). 1955 İstatistik Genel Müdürlüğü verilerine göre Ulukışla ilçesine bağlı Merkez Bucağı (26) ve Çiftehan Bucağı (13) olmak üzere bu 2 bucakta toplam 37 tane yerleşim biriminin olduğu görülmüştür (İGM, 23 Ekim 1955 Genel Nüfus Sayımı: 418-419). DP dönemi içerisinde yer alan 1960 İstatistik Genel Müdürlüğü verilerine göre ise Ulukışla ilçesine bağlı Merkez Bucağı (24) ve Çiftehan Bucağı (13) olmak üzere bu 2 bucakta toplam 37 tane yerleşim biriminin olduğu görülmüştür (İGM, 23 Ekim 1960 Genel Nüfus Sayımı: 450-451).

II.VIII. Ortaköy İlçesi

Ortaköy ilçesi, Niğde'nin Kuzeybatısında olup, Tuz Gölü ve Aksaray ilçesi arasında yer alan bir yerleşim yeridir. Daha önce Aksaray ilçesine bağlı Nahiye merkezi olan Ortaköy, 7033 sayılı kanunla 1957 yılında ilçe yapılmıştır (1973 Niğde İl Yıllığı, 1973:58). DP döneminde Ortaköy'ün ilçe yapıp, Niğde'ye bağlanması neticesinde Niğde'nin idari taksimatında değişiklik söz konusu olmuş ve Niğde, Aksaray, Bor, Çamardı, Ulukışla ve Ortaköy olmak üzere ilçe sayısı 6'ya yükselmiştir (Şaşmaz, 2014: 168).

Ortaköy'ün bu dönemde kendisine bağlı köy sayısı 70 iken (Şaşmaz, 2014: 210), DP dönemindeki 1950 yılı idari taksimatında Aksaray ilçesine bağlı bir bucak olmuştur. Bu dönemde kendisine bağlı 31 yerleşim yerine sahip olduğu da tespit edilmiştir (İGM, 22 Ekim 1950 Umumi Nüfus Sayımı: 308). İstatistik Genel Müdürlüğü'nün 1955 yılı verilerinde de yine Aksaray ilçesine bağlı bir Nahiye durumunda olan Ortaköy'ün kendisine bağlı 17 tane yerleşim biriminin olduğu tespit edilmiştir (İGM, 23 Ekim 1955 Genel Nüfus Sayımı: 417). İstatistik Genel Müdürlüğü'nün 1960 yılı verilerinde ise Ortaköy artık Aksaray ilçesine bağlı bir Nahiye durumunda olmayıp, Niğde'nin bir ilçesi durumunda olduğu tespit edilmiştir (İGM, 23 Ekim 1960 Genel Nüfus Sayımı: 450). Çünkü 1957 yılında Ortaköy, Aksaray'a bağlı Nahiye olmaktan çıkarılmış ve Niğde Vilayetine bağlı bir ilçe statüsüne getirilmiştir (Şaşmaz, 2014: 168). İstatistik Genel Müdürlüğü'nün 1960 yılı verilerine bakıldığında ise DP döneminde Ortaköy'ün idari taksimatında Merkez Bucağı (16) ve Balcı Bucağı (14) olmak üzere bu 2 bucakta toplam 30 tane yerleşim biriminin olduğu tespit edilmiştir (İGM, 23 Ekim 1960 Genel Nüfus Sayımı: 450).

SONUÇ

İç Anadolu Bölgesinde yer alan Niğde, birçok medeniyete ev sahipliği yapmış eski yerleşim yerlerinden birisi olmuştur. Bu denli zengin bir tarihi mirasa sahip olan Niğde iline ilişkin yazılan eserlerin çoğu ise Selçuklular dönemi başta olmak üzere daha çok Cumhuriyet'in ilk yıllarına yönelik olmuştur. Yapılan çalışmalar içerisinde ise şehrin idari taksimatının analiz edilip, değerlendirilmesine yönelik eserlerin ise yok denecek kadar az olduğu tespit edilmiştir. Özellikle şehrin kalkınma hamlelerinin Cumhuriyet dönemine denk gelmesi, kurulan çimento fabrikası, iplik dokuma fabrikası ve un fabrikası gibi fabrikalar ve yapılan diğer önemli ekonomik yatırımların ise DP dönemi içerisinde gerçekleşmiş olması bu dönemin önemini bir kat daha arttırmıştır.

DP döneminde Niğde'nin idari taksimatı noktasında yaşanan ilk değişikliğe bakıldığında bu değişikliğin 1954 yılında olduğu görülmüştür. Söz konusu bu değişiklik ise Niğde Vilayetine kazası olan Nevşehir'in il statüsüne getirilmesidir. Nevşehir'in il olmasının akabinde ise Niğde'ye bağlı olan Nevşehir ve Gülşehir ilçeleri Niğde'den alınmış ve Nevşehir'e bağlanmıştır. Söz konusu bu değişim neticesinde Niğde'nin idari taksimatı da değişmiş ve ilçe sayısı Niğde, Aksaray, Bor, Çamardı ve Ulukışla olmak üzere 5 ilçeye düşmüştür. Bu idari taksimat değişikliği elbette Niğde'nin nüfusuna da yansımış ve nüfustaki düşüş 1955 yılında yapılan Genel Nüfus sayımlarında somut olarak görülmüştür.

DP döneminde Niğde'nin idari taksimatı noktasında yaşanan ikinci değişiklik ise 1957 yılında yaşanmıştır. Bu idari taksimat değişikliğinde ise önceden Aksaray ilçesine bağlı bir Nahiye olan Ortaköy, ilçe yapılmış ve Niğde'nin yeni ilçesi durumuna getirilmiştir. Bu idari taksimat değişikliği neticesinde ise Niğde'nin idari taksimat yapısı yeniden değişmiş ve ilçe sayısı Niğde, Aksaray, Bor, Çamardı, Ulukışla ve Ortaköy olmak üzere yeniden 6'ya yükseltilmiştir.

DP döneminde Niğde Vilayetinde yaşanan bütün bu idari taksimat değişiklikleri yerelde belirgin nüfus dalgalanmalarını da beraberinde getirmiştir. Yaşanan bütün bu gelişmeler her ne kadar DP döneminde Niğde Vilayeti'nin idari taksimatında yaşanmış olsa da aslında arka planda hem siyasi bir rantı ve hesaplaşmayı barındırmış hem de merkez idarenin istikrarsızlığını göstermiştir.

KAYNAKÇA

A. Arşiv Kaynakları

Cumhurbaşkanlığı Devlet Arşivleri Başkanlığı Cumhuriyet Arşivi (BCA), 30.11.1.0/199.19.17/18 Temmuz 1948.

B. Araştırma ve İnceleme Eserler

Akşin, S. (1996). *Ana Çizgileriyle Türkiye'nin Yakın Tarihi*, Ankara: İmaj Yayıncılık.

Altınay, A.R. (2005). *Damat İbrahim Paşa Döneminde Ürgüp ve Nevşehir*, Ankara: Ürgüp Belediyesi Kültür Yayınları.

Arslan, Z. (2011). *DP Döneminde Trabzon (1950-1960)*, (Doktora Tezi), Karadeniz Teknik Üniversitesi, Sosyal Bilimler Enstitüsü, Trabzon.

Cumhuriyetin 75. Yılında Niğde. (1998). Hazırlayan İl Kurulu (Kenan Göze-Hilmi Atabay), Niğde Valiliği Yayınları.

Çelebi, E. (1986). *Seyahatname (Sadeleştiren Tefik Temelkuran & Necati Aktaş)*, Cilt.3, İstanbul.

Karal, E. Z. (1943). *Osmanlı İmparatorluğunda İlk Nüfus Sayımı 1831*, T.C. Başvekalet İstatistik Umum Müdürlüğü, Ankara.

Karal, E. Z. (1988). *Osmanlı Tarihi*, C.VI, Ankara: Türk Tarih Kurumu Basımevi.

Karpat, K. (1985). *Ottoman Population 1830-1914 Demographic and Social Characteristics*, Wisconsin, London.

Oflaz, M. (1992). *16. Yüzyılda Niğde Sancağı (Doktora Tezi)*, Ankara Üniversitesi, Sosyal Bilimler Enstitüsü, Ankara.

Öztürk, İ. (2008). *Niğde Sancağı (İdari ve Demografik Yapı) 1868-1923*, Konya: Kömen Yayınları.

Şaşmaz, M. (2014). *Türkiye'nin İdari Taksimatı 1920-2013*, Cilt. XII, Ankara: Türk Tarih Kurumu Yayınları.

Tönük, V. (1945). *Türkiye'de İdare Teşkilatı'nın Tarihi Gelişimi ve Bugünkü Durumu*, Ankara: Kanaat Kitabevi.

Tuncer, E. (2003). *Osmanlıdan Günümüze Seçimler (1877-2002)*, Ankara: TESAV Yayınları.

Tuncer, E. (2008). *1946 Seçimleri*, Ankara: TESAV Yayınları.

Yaman, T. M. (1939). *Osmanlı İmparatorluğu Mülki İdaresinde Avrupalılaşıma*, *Türkiye İdare Dergisi*, S.141.

Yılmaz, E. (2019). *Demokrat Parti ve Yerel Seçimler*, (ss. 324-329), *TURAN-SAM: TURAN Stratejik Araştırmalar Merkezi, Uluslararası Bilimsel Hakemli Dergisi*, Cilt 11, 2019.

C. Gazeteler

Resmi Gazete, 18 Haziran 1949.

D. İl Yıllıkları

1967 Niğde İl Yıllığı

1973 Niğde İl Yıllığı

E. Resmi Yayınlar

TÜİK, *Milletvekili Genel Seçimleri 1923-2011*, Yayın No: 3685, Türkiye İstatistik Kurumu Matbaası, Ankara, 2012.

İGM, *22 Ekim 1950 Umumi Nüfus Sayımı (Vilayet, Kaza, Nahiye ve Köyler İtibarıyla Nüfus)*, Neşriyat No: 359, Ankara, 1951.

İGM, 23 Ekim 1955 Genel Nüfus Sayımı, (Vilayet, Kaza, Nahiye ve Köyler İtibarıyla Nüfus), Yayın No: 412, Ankara, 1961.

İGM, 23 Ekim 1960 Genel Nüfus Sayımı, (İl, İlçe, Bucak ve Köyler İtibarıyla Nüfus), Yayın No: 444, Ankara, 1963.

İGM, 22 Ekim 1950 Genel Nüfus Sayımı, Yayın No: 410, İstanbul, 1961.

İGM, 23 Ekim 1955 Genel Nüfus Sayımı, Yayın No: 399, İstanbul, 1961.

İGM, 23 Ekim 1960 Genel Nüfus Sayımı, Yayın No: 452, Ankara, 1964.

Etik Beyanı : Bu çalışmanın tüm hazırlanma süreçlerinde etik kurallara uyulduğunu yazarlar beyan eder. Aksi bir durumun tespiti halinde ÖHÜİBF Dergisinin hiçbir sorumluluğu olmayıp, tüm sorumluluk çalışmanın yazar(lar)ına aittir. Bu çalışma, "Demokrat Parti Döneminde Niğde (1950-1960)" başlıklı doktora tezinden üretilmiştir.

Teşekkür : Yayın sürecinde katkısı olan hakemlere ve editör kuruluna teşekkür ederiz.

Ethics Statement : The authors declare that ethical rules are followed in all preparation processes of this study. In case of detection of a contrary situation, ÖHÜİBF Journal does not have any responsibility and all responsibility belongs to the author (s) of the study. This study was produced from the doctoral thesis titled "Niğde in the Democratic Party Period (1950-1960)".

Acknowledgement : We thank the referees and editorial board who contributed to the publishing process.



HUMAN CAPITAL AND PROFITABILITY: CASE of TURKISH BANKING SECTOR¹

Kartal DEMİRGÜNEŞ ²
Haluk BENGÜ ³
Elif KARAKAŞ ⁴

Abstract

This study aims to examine the effect of human capital on profitability of Turkish banking sector by a panel data covering 2009.q1-2022.q4. Throughout this aim, a research model based on a dependent variable as return on equity is set up. The independent variable to be focused is the Human Capital Efficiency Coefficient -mostly considered as the most significant sub-coefficient of the Value-Added Intellectual Coefficient Methodology developed by Ante Pulic (2004)- to measure intellectual capital efficiency. Besides, three control variables are included in the model to proxy balance sheet structure, assets quality and liquidity.

Levin-Lin-Chu (LLC), Im-Pesaran-Shin (IPS) and Augmented Dickey Fuller (ADF) Fisher panel unit root tests, and Pedroni (1999) panel co-integration test are conducted in the econometric analyses to test the stationarity and co-integration among the series. Long term co-integration coefficients are estimated by Fully Modified Ordinary Least Squares (FMOLS) methodology proposed by Pedroni (2000). The empirical findings indicate the existence of a statistically significant and positive relationship between human capital and profitability; and statistically significant and negative relationships among human capital and assets quality, and human capital and liquidity. Another finding is that there exists no statistically significant relationship between human capital and balance sheet structure.

Keywords: Human Capital, Profitability, Balance Sheet Structure, Asset Quality, Liquidity,

JEL Classification: G2, G32, J24.

¹ This study is the extended version of the paper which has previously been presented at the “3rd International Symposium on Insurance, Banking and Finance” held in Niğde/TURKIYE from 8 to 10 July, 2024.

² Prof. Dr., Niğde Ömer Halisdemir University, Faculty of Economics and Administrative Sciences, Department of Finance and Banking, kartaldemirgunes@ohu.edu.tr, ORCID id: 0000-0002-6305-0967.

³ Prof. Dr., Niğde Ömer Halisdemir University, Faculty of Economics and Administrative Sciences, Department of Business, hbengu@ohu.edu.tr, ORCID id: 0000-0001-7751-0285.

⁴ Asst. Prof. Dr., Niğde Ömer Halisdemir University, Faculty of Economics and Administrative Sciences, Department of Business, elifkarakas@ohu.edu.tr, ORCID id: 0000-0002-8088-1455.

Atıf/Citation (APA 6):

Demirgünes, K., Bengü, H., & Karakaş, E. (2024). Human capital and profitability: Case of Turkish banking sector. *Ömer Halisdemir Üniversitesi İktisadi ve İdari Bilimler Fakültesi Dergisi*, 17(4), 1073-1088. <http://doi.org/10.25287/ohuiibf.1563328>.

İNSAN SERMAYESİ ve KÂRLILIK: TÜRK BANKACILIK SEKTÖRÜ ÜZERİNE BİR UYGULAMA

Öz

Bu çalışmanın amacı; 2009.q1-2022.q4 dönemini kapsayan panel veri seti kullanılarak, insan sermayesinin Türk bankacılık sektörünün kârlılığı üzerindeki olası etkisinin irdelenmesidir. Bu amaç doğrultusunda, kârlılığın bağımlı değişken olarak özsermaye getirisi ile test edildiği bir araştırma modeli oluşturulmuştur. Modelin temel bağımsız değişkeni Ante Pulic (2004) tarafından geliştirilen ve entelektüel sermaye etkinliğini ölçmede kullanılan Entelektüel Katma Değer Katsayısı (Intellectual Value Added Coefficient-VAIC) Yöntemi'nin en önemli alt bileşeni olan İnsan Sermayesi Etkinliği (Human Capital Efficiency-HCE) Katsayısı'dır. Ayrıca, araştırma modeline kontrol değişkenleri olarak ilgili bankanın bilanço yapısı, aktif kalitesi ve likidite değişkenleri dâhil edilmiştir.

Çalışmanın ekonometrik metodolojisi kapsamında, modele dâhil edilen değişkenlerin durağanlık ve eş-bütünleşme düzeylerinin tespit edilmesinde Levin-Lin-Chu (LLC), Im-Pesaran-Shin (IPS) ve Augmented Dickey Fuller (ADF) Fisher panel birim kök testleri ile Pedroni (1999) panel eş-bütünleşme testi kullanılmaktadır. Uzun dönem eş-bütünleşme katsayıları ise Pedroni (2000) tarafından önerilen (tam Modifiye Edilmiş En Küçük Kareler (Fully Modified Ordinary Least Squares-FMOLS) yöntemi ile tespit edilmektedir. Elde edilen ampirik bulgular, insan sermayesi etkinliğinin kârlılık üzerindeki etkisinin pozitif; buna karşın aktif kalitesinin ve likiditenin finansal performans üzerindeki etkilerinin negatif yönlü olduğunu göstermektedir. Elde edilen bir diğer ampirik bulgu ise kontrol değişkenlerinden olan bilanço yapısı değişkeninin, kârlılık üzerinde istatistiksel olarak anlamlı bir etkisinin bulunmadığıdır.

Anahtar Kelimeler: İnsan Sermayesi, Kârlılık, Bilanço Yapısı, Varlık Kalitesi, Likidite.

JEL Sınıflandırması: G2, G32, J24.

INTRODUCTION

With the emergence of the knowledge economy (k-economy) in the late 1900s-2000s, the traditional patterns in the evolution of firms have shifted from capital-driven to knowledge-driven (Xu & Li, 2019), and the dominance in value creation has shifted from mass production to intellectual capital (IC) and its components (Dean & Kretschmer, 2007; Murthy & Mouritsen, 2011). In this k-economy, new business models such as Airbnb and Uber operating with almost no physical capital or physical assets; and the technologically and fast-shifting advanced firms such as Apple that are organized around areas of expertise rather than individual products, that have only a few manufacturing facilities and create value using intellectual capital and its mostly intangible assets related components such as skills, employees' talents, design, innovation and comprehensive knowledge have risen to prominence. These firms have been perceived as paragons of increasing role of IC as a catalyst and a primary value-driver to increase the overall performance (Nimtrakoon, 2015; Sardo, Serrasquero & Alves, 2018; Smriti & Das, 2018). This perception has also been confirmed by the Organization for Economic Co-operation and Development (OECD, 2006) as stated that economic value of the firm does not depend only on tangible assets, but also intangible assets such as human capital and knowledge.

The term intellectual capital was firstly referred by the well-known Canadian-American economist John Kenneth Galbraith in his 1967 book, *The New Industrial State*. He considered intellectual capital as a result of an "intellectual action" rather than just knowledge as a new and unique value-driver in the traditional economy (Galbraith, 1967). Thereafter, Eric Flamholtz suggested an intellectual capital related term "human asset" in his 1971 article on human resource valuation to describe workers collaborating in organizations (Flamholtz, 1971). After mid-1990s, studies on intellectual capital gained popularity mostly regarding about the its basic definitions and components such as human, structural, relational capital (Edvinsson & Malone, 1997; Roos & Roos, 1997; Stewart, 1997; Bontis, Keow & Richardson, 2000; Vishnu & Kumar Gupta, 2014; Bontis, Ciambotti, Palazzi & Sgro, 2018; Ge & Xu, 2021; Tiwari, Vidyarthi & Kumar, 2023), and contributions of these components to managerial and financial performance (Bollen, Vergauwen & Schnieders, 2005; Chen, Cheng &

Hwang, 2005; Barney, Ketchen & Wright, 2011; Nimtrakoon, 2015; Amin & Aslan, 2017; Soetanto & Liem, 2019). In brief, most definitions have commonly defined intellectual capital as a non-physical set of intangible resources and capabilities owned and/or controlled by the firm (Albertini & Berger-Remy, 2019), having crucial importance to create value and achieve sustainable competitive advantage (Crook, Ketchen, Combs & Todd, 2008); also, by expressing the very difficulty of putting forth a universally agreed-upon definition about it. Kianto, Sáenz & Aramburu (2017) and Pedro, Leitão & Alves (2018) relate this difficulty to the variety of intellectual capital components and complex interactions among them. Besides, the empirical findings on the correlation between intellectual capital and firm performance (mostly proxied by profitability) have yielded mixed results (see, for instance, Joshi, Cahill, Sidhu & Kansal, 2013; Nimtrakoon, 2015; Nadeem, Gan & Nyugen, 2017; Xu & Wang, 2018; Weqar, Khan & Haque, 2020).

Another branch of intellectual capital related studies have attempted to develop contemporary methodologies to value it. The rationale for these attempts is that the traditional accounting-based intellectual capital valuation methodologies remain insufficient to capture the value especially generated by intellectual capital and its components. Some well-known metrics to value intellectual capital are Economic Value Added (EVA) developed by the consulting firm Stern Stewart and its derivations such as Market Value Added (MVA), Shareholder Value Added (SVA) and Cash Value Added (CVA); the Balanced Scorecard of Kaplan & Norton (1996); Skandia's Intellectual Capital Navigator of Edvinsson & Malone (1997); the Intangible Assets Monitor of Sveiby (1997) and Value Added Intellectual Coefficient (VAIC) of Pulic (2000). The most commonly referred metric to proxy intellectual capital - in especially empirical studies- is VAIC (Chu, Chan & Wu, 2011; Mondal & Gosh, 2012; Ulum, Ghazali, & Purwanto, 2014; Bontis, Janosevic & Dzenopoljac, 2015; Sohel Rana & Hossain, 2023; Xu & Wang, 2018; Lee & Lin, 2019; Castro, Ramirez & Escobar, 2021; Ahmed & Hussin, 2024). It deals with intellectual capital comprehensively around its three key components as (i) human capital efficiency (HCE), structural capital efficiency (SCE) and capital employed efficiency (CEE). Here, HCE can be attributed as the most crucial component of VAIC, as many researchers including Prahalad & Hamel (1990), Pfeffer (1994), Huselid (1995), Guenther, Beyer & Menninger (2003), Ahmed & Hussin (2023) perceive human capital which comprises employees' skills, experience, expertise and capabilities, as a very vital resource and necessity to gain competitive advantage.

This study aims to examine especially the effect of human capital proxied by human capital efficiency on profitability of Turkish banking sector by a panel data covering 2009.q1-2022.q4. The contribution of this study to intellectual capital literature is threefold. Firstly, this study analyzes the effect of human capital on profitability of only one specific service sub-sector in Türkiye as an emerging market. As known, the banking as a sub-sector of financial services sector is a highly knowledge-intensive sector and undeniably the backbone of especially emerging economies. In such economies, as banks have relatively opaque and complicated skill-intensive corporate structures that derive value mostly from intangible assets and intellectual capital (Nawaz, Haniffa & Hudaib, 2020), human capital can be considered as the most important and unique asset for them (Richard, 2000). Secondly, the study deeply focuses on the most crucial and human related component of VAIC, HCE, and ignore the effects of other components, SCE and CEE. This is because SCE and CEE deal specifically with the effectiveness of physical and financial capital, respectively; and are quite far away from the interactions among firm performance and human capital related assets. Finally, the research model is tested on a data set employing advanced econometric methodologies.

The study is structured to discuss the *Theoretical Background* and *Literature Review* in Section I and Section II, respectively. Section III is on the *Methodology* covering with the data, variable definitions, the research model and empirical findings. The study concludes with Section IV, that the theoretical and managerial implications derived from empirical findings, limitations of the study and recommendations for future research are discussed.

I. THEORETICAL BACKGROUND

I.I. Intellectual Capital: Definitions and Classifications

Since Galbraith (1969)'s pioneering reference the term "intellectual capital", there have been many attempts to define intellectual capital by several researchers in various ways. Edvinsson & Sullivan (1996) define it as knowledge to be converted to value. According to Stewart (1997), intellectual capital is a combined set of knowledge, information, employees' experience and consequently intellectual property as an outcome of this set. Sardo et al. (2018) relate intellectual capital to operating activities that contribute to creativity, build competitive advantages, provide benefits and eventually create value. Similarly, Bontis et al. (2018) describe it as an intangible resource and a value-driver that plays a very vital role in organizational success. Brooking (1996) considers the firm as total sum of physical assets and intellectual capital, expressing that the latter term is a combination of intangible assets that the firm owns. Here, it can be obviously observed that there is a general lack of consensus across intellectual capital definitions. However, the common issue on which almost all definitions agree is that it has an intangible nature in essence and can be used as a synonym for intangible or knowledge related assets. This intangible nature does not only make it a challenge to define intellectual capital, but also to classify different components of it for its effective management.

Most of the common proposals on intellectual capital classification (Kaplan & Norton, 1992; Edvinsson & Sullivan, 1997; Ross, Ross, Edvinsson & Dragonetti, 1997; Sveiby, 1997; Brennan & Connell, 2000; Petty & Guthrie, 2000; Marr & Ross, 2005; Martin de Castro, Delgado-Verde, Lopez-Saez & Navas-Lopez, 2011; Tiwari et al., 2023) divide intellectual capital into three main components as (i) human capital (HC), (ii) structural capital (SC) and (iii) relational capital (RC) or customer capital. Following Brooking (1996)'s detailed explanations on the differences among intellectual property assets, infrastructure assets and market assets, CIC (2003) has made a more detailed classification to better understand the interactions among intellectual capital related assets. CIC (2003)'s classification includes five components as (i) human capital, (ii) technological capital, (iii) organizational capital, (iv) business capital and (v) social capital (for an adopted combination of these classifications, see, Figure 1).

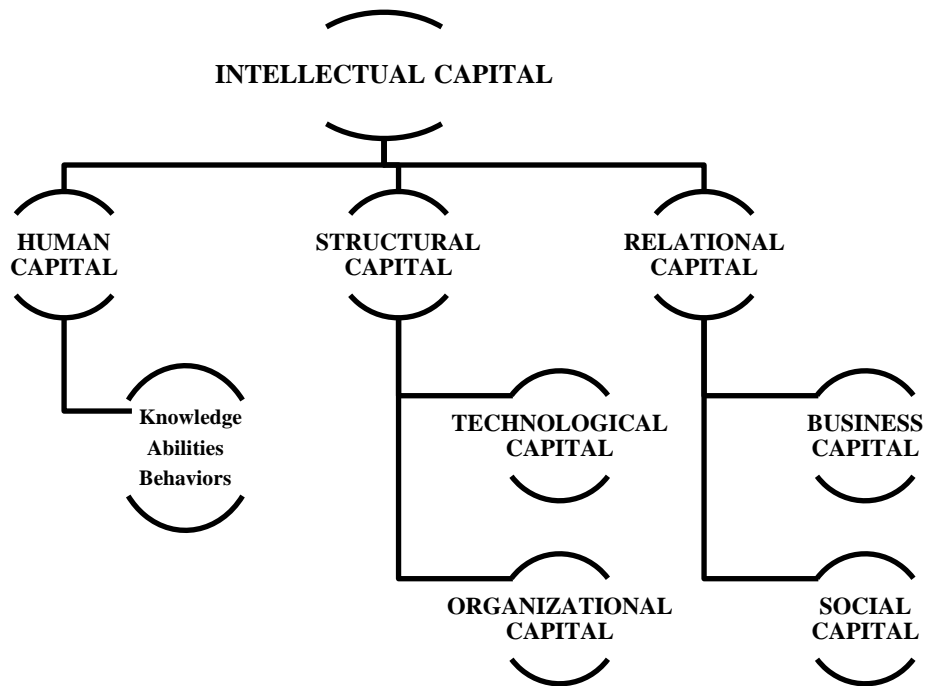

Figure 1. Components of Intellectual Capital

Human capital is the individual stock of knowledge, abilities such as creativity, know-how and loyalty, behaviors, ideas, values, attitudes, and innovation accumulated by the firm's employees (Ross et al., 1997; Bontis, Crossan & Hulland, 2002). As, these features of human capital are unique for each employee, there is potentially a direct or indirect threat for every organization due to the possibility that employees may leave the firm, and this may cause loss in corporate memory. Therefore, many researchers (Sveiby, 1997; Soetanto & Liem, 2019; Sultan, Ameen, Murtaza, Jafar & Jamal, 2021) refer human capital as the most crucial intangible source that makes the most valuable contribution to the firm's intellectual capital accumulation.

Structural capital is a crucial and strategic asset closely linked to human capital in intellectual capital taxonomy. However, unlike human capital, it is inseparable from the firm (Joshi, Cahill, Sidhu & Kansal, 2013), and consists of the firm's non-human assets such as organizational systems, information systems, databases, supportive infrastructures, procedures and routines (Sofian, Tayles and Pike, 2006; Cabrita & Bontis, 2008). Additionally, structural capital involves intellectual property such as trademarks, copyrights and patents as a reflection of firm's innovation capacity. Various classifications on structural capital also exist in literature. For instance, CIC (2003)'s intellectual capital classification analyzes structural capital in two sub-components as technological capital and organizational capital. While, technological capital is defined as the organizational knowledge directly linked to the technical system of the firm; organizational capital is the combination of explicit and implicit intangible assets including organizational culture, values, information technology capabilities and organizational structure.

Relational capital can be defined as the value generated from the interaction of the firm's employees with the parties outside the firm such as customers, suppliers or allies, distributors, government, and -in the broadest sense- society in general (Martin de Castro et al., 2011). Hence, this externally oriented characteristic of relational capital differs it from human capital and structural capital. Strong relationships established with the parties outside have potential to trigger new product development and research&development (R&D) activities through knowledge sharing (Yarbrough, Morgan & Vorhies, 2011); build customer loyalty to guarantee long-term sales (Hsu & Wang, 2010); improve firm's reputation (Davies, Chun & Kamin, 2010) and credibility (Erdem & Swait, 1998).

I.II. Intellectual Capital: Valuation Methodologies

It is more challenging to propose a reliable and fair intellectual capital valuation methodology as compared to its definition and classification. Due to substantial differences between the market and book values of firms, accounting has been severely criticized to fail to reflect these differences mostly caused by the effect of intellectual capital related assets and has proven to be insufficient for intellectual capital valuation. However, the main problem here is beyond accounting recognition on intellectual capital. It is -as mentioned before- because of the very intangibility nature of intellectual capital and its components. Intangibles valuation -in essence- attempts to relate value to "hidden" assets with unique and distinct characteristics and embedded not only in the structure of tangible assets, but also in the organizational culture or corporate strategies (Castro et al., 2021). So, there is a need to value these assets and reveal their effects on firm's financial and managerial performance.

Concerning these criteria, some valuation methodologies of intellectual capital have been proposed by both academicians and practitioners including Technology Broker (Brooking, 1996) Intellectual Capital Navigator (Edvinsson & Malone, 1997), Intangible Assets Monitor (Sveiby, 1997), Financial Method of Intangible Assets Measurement (Rodov and Leliaert, 2002), Value Added Intellectual Coefficient (Pulic, 2000) and Value Explorer (Andriesson, 2005). A similar problem encountered while defining intellectual capital and classifying its components also arises here that there is a contentious debate on the classification of intellectual capital valuation methodologies (see, for a detailed review Ramanauskaite & Rudzioniene, 2013). Lev, Abernethy, Wyatt, Bianchi & Labory (2003), Tan, Plowman & Hancock (2010), and Sveiby (2001)'s classifications are based on the general principles of valuation and/or use of a monetary unit in the process of valuation. Another classification is on the valued objects as holistic and atomistic (Bouteiller and Karyotis, 2010). Additionally, a broader classification is made according to the expression of valuation results (Andriessen, 2005; King, 2006;

Vaskeliene, 2007). In a less detailed but a clear classification, Sveiby (2001) classifies valuation methodologies as quantitative and qualitative. While the quantitative methodologies are proposed to calculate a monetary valuation with intent to measure the direct effect of intellectual capital on value creation and eventually on financial performance; the qualitative ones consider value creation processes indirectly to set managerial criteria such as business strategies and evaluation metrics; and focus mainly on interaction among business environment (and behavior) and intangible assets.

Among the methodologies mentioned above, Pulic (2000)'s VAIC is a widely accepted and reliable methodology referred in most academic and practical studies. It is basically a measure of return on firm's intellectual capital investments. The proponents of VAIC emphasize its simplicity, practicability, and ability to make cross-firm, cross-sector and cross-country comparisons. Besides, the data required for VAIC calculation can easily be derived from publicly available financial statements (Nazari & Herremans, 2007; Aybars & Öner, 2022). Moreover, the efficient use of both tangible and intangible assets and both the financial (monetary and physical) capital and intellectual capital (human capital and structural capital) of the firm are considered in the calculation process. VAIC calculates the intellectual capital efficiency of the firm as the sum of its human capital efficiency and structural capital efficiency (Stahle, Stahle & Aho, 2011).

Despite these advantages, VAIC is not free of criticism. The main critic related to the historical data derived from financial statements used in calculation is that VAIC focuses on only operating performance, and has a critical deficiency to reflect future value creation (Dzenopoljac, Yaacoub, Elkanj & Bontis, 2017). Another common critic is its lack of measuring relational capital (Sardo et al., 2018) and innovation capital (Chu et al. 2011). Most of other critics are especially related to the human capital efficiency component of VAIC. Lazzolina & Laise (2013) criticize HCE stressing that human capital is proxied by only wages, salaries and bonus payments, ignoring other human related expenses such as employee training.

The initial step in VAIC calculation is the value added (VA) estimation. Pulic (2000; 2004) refers value added as a crucial indicator of firm performance generated by firm's entire resources. In general, value added is the difference between output (OUT) and input (IN), and is calculated as:

$$VA = OUT - IN$$

where, VA is the value added generated by the firm; OUT is the total income generated from products/services sold by the firm. IN is the sum of all expenses undergone by the firm. The most remarkable point of VAIC is that it considers staff (labor) expenses (total wages and salaries to employees) not as a component of cost because of their vital role in value creation process (Pulic, 2003). Monetary total after deducting input from output is the total VA generated by the firm.

However, Pulic (2000;2004), and Yao, Haris, Tariq, Javaid, & Khan (2019) calculate an adjusted VA as:

$$VA = OP + HC + D + A$$

where, OP is the operating profit; HC is the total sum of wages and salaries; D is the depreciation expenses and A is the amortization expenses.

Following VA calculation, the following step is to calculate HCE, SCE and CEE as:

$$HCE = VA/HC$$

$$SCE = SC/VA$$

$$CEE = VA/CE$$

where, HC is human capital proxied by total sum wages and salaries; SC is the structural capital as calculated by subtracting total wages and salaries from value added; and CE is capital employed (financial capital) proxied by the total sum of long-term liabilities and equity. Finally, VAIC can mathematically be computed as:

$$VAIC = HCE + SCE + CEE$$

II. LITERATURE REVIEW

The interest on the importance of intellectual capital and direct and/or indirect effects on profitability, especially in the k-economy, has enormously grown for the last two decades. According to the data collection, the literature can be diversified along (i) studies using primary data based on case studies (Viyaja & Jan, 2011; Santos-Rodriguez, Cranfield, Faria & Morais, 2013; Almutirat, 2022) surveys (Alain, Edige & Zhan, 2014; Yeganeh, Sharahi, Mohammadi & Beigi, 2014; Zhining, Nianxin & Huigang, 2014) and (iii) and descriptive reviews and bibliometric analyses (Lutz & Yvonne, 2004; Quintero-Quintero, Blanco-Ariza & Garzon-Castrillon, 2021); and (ii) studies using secondary data to obtain and support empirical findings (Allam, 2018; Sardo & Serrasqueiro, 2017). Another diversification involves sector-specific studies in k-economy such as banking (Ercan, Öztürk & Demirgüneş, 2003; Yalama, 2013; Sardo et al., 2018; Rouf & Hossan, 2020; Mollah & Rauf, 2022); information technologies (Wang & Chang, 2005) and telecommunication (Sharabati, Shamari, Nour, Durra & Moghrabi, 2016; Muftiasa, Wibowo & Rahayu, 2023); and country-specific and cross-country analyses (see, for a detailed review, Andriessen & Stam, 2005; Kapyla, Kujansivu, & Lonnqvist, 2012 and Vo & Tran, 2023).

Majority of the empirical studies -that focus on the relationship between intellectual capital and traditional measures of firm performance such as return on assets (ROA), return on equity ROE), market-to-book (MB) and Tobin's q ratios, etc. using secondary data- refer VAIC and its components methodology in their research models. These models attempt to analyze the validity of VAIC's components as value-drivers and yield mixed, but positive empirical findings (Castro et al., 2021; Aybars & Öner, 2022). Besides, rather than focusing on human capital, these models generally include each component of VAIC, and sometimes additional components of its extensions (see, for detailed Modified VAIC models, Marzo, 2024).

Chu et al. (2011)'s study, on the Hang Seng Index of the Hong Kong Stock Exchange covering the period 2001-2009 with 333 observations company-year, concludes the significant and positive effects of all components of VAIC, including human capital on ROA, but no significant effect of human capital on ROE. Besides, in the case of ROE, the fundamental value driver is structural capital. Mondal & Ghosh (2012), and Ulum et al. (2014) analyze different banking sectors pointing out similar findings, that VAIC components, including human capital have strong positive effects on profitability. Gonzales, Calzada & Hernandez, (2017) refer a possible VAIC-profitability relationship in manufacturing sector based on a research model with ROA, ROE and MB ratios as dependent variables. They imply the existence of a positive relationship between increase in VAIC and the dependent variables. Other studies with empirical findings that support the positive relationship directly between human capital and profitability are to be summarized as Janosevic & Dzenopoljac (2012), Xu & Wang (2018), Aslam & Horon (2020), Nyugen (2023) and Randa, Budiarto & Rondonuwu (2023). On the contrary, some fewer empirical studies (Bontis et al., 2015) provide no evidence on the relationship between human capital and profitability.

Despite extensive theoretical and empirical studies, the theoretical background, empirical findings, and implications remain still so questionable. The underlying reasons for this inconclusiveness may be the lack of a commonly agreed definitions and classifications on intellectual capital and its components; unavailability of standardized data; and the existence of different and inconsistent intellectual capital valuation methodologies (Subhash & James, 2010).

III. METHODOLOGY

III.I. Sample, Data, Variables, and the Research Model

The primary aim of the study is to analyze the effect of human capital on the profitability of Turkish banking sector. By the end of 2022, the total number of banks operating in the Sector is 51, as a total of 35 deposit and 16 development and investment banks. The number of state-owned, privately-

owned, and foreign deposit banks in the sector are 3, 8 and 21, respectively. Besides, there are 3 deposit banks under management of the Depository Insurance Fund. However, the sector is very significantly dominated by 15 deposit banks (see, Table 1). Therefore, after excluding banks under the Depository Insurance Fund and development and investment banks, the data of the study consists of a balanced panel data of 10 of these 15 deposit banks due to data availability, covering quarterly data for the period 2009.q1-2022.q4 with 640 observations in total.

Table 1. Banks Operating in Türkiye (by the end of 2022)

	Number of Domestic Branches	%	Number of Branches Abroad	%	Number of ATMs	%	Number of Employees	%
TURKISH BANKING SYSTEM	9,589	100.00	72	100.00	46,419	100.00	188,687	100.00
DEPOSIT BANKS	9,518	99.26	72	100.00	46,419	100.00	182,987	96.98
<i>State-owned Banks</i>	3,710	38.69	35	48.61	15,499	33.39	62,226	32.98
T.C. Ziraat Bankası A.Ş.	1,733	18.07	25	34.72	7,276	15.67	24,484	12.98
Türkiye Halk Bankası A.Ş.	1,032	10.76	6	8.33	4,075	8.78	20,781	11.01
Türkiye Vakıflar Bankası T.A.O.	945	9.86	4	5.56	4,148	8.94	16,961	8.99
<i>Privately-owned Banks</i>	3,468	36.17	27	37.50	18,499	39.85	67,377	35.71
Akbank T.A.Ş.	710	7.40	1	1.39	5,553	11.96	12,717	6.74
Anadolubank A.Ş.	116	1.21			127	0.27	1,671	0.89
Fibabanka A.Ş.	44	0.46			47	0.10	1,979	1.05
Şekerbank T.A.Ş.	238	2.48			280	0.60	3,427	1.82
Turkish Bank A.Ş.	6	0.06			9	0.02	120	0.06
Türk Ekonomi Bankası A.Ş.	444	4.63	4	5.56	1,599	3.44	6,723	3.56
Türkiye İş Bankası A.Ş.	1,110	11.58	21	29.17	6,169	13.29	23,309	12.35
Yapı ve Kredi Bankası A.Ş.	800	8.34	1	1.39	4,715	10.16	15,431	8.18
<i>Foreign Banks</i>	2,337	24.37			12,421	26.76	53,084	28.13
Denizbank A.Ş.	670	6.99			3,080	6.64	13,140	6.96
ING Bank A.Ş.	148	1.54			478	1.03	2,989	1.58
QNB Finansbank A.Ş.	435	4.54			3,113	6.71	11,426	6.06
Türkiye Garanti Bankası A.Ş.	829	8.65			5,450	11.74	18,453	9.78
Banks under the Depository Insurance Fund	3	0.03				0.00	300	0.16
Development and Investment Banks	71	0.007				0.00	5,700	3.02

The dependent variable included in the research model of the study is return on equity (ROE) to proxy profitability of the banks, in line with the previous studies of Amin & Aslam (2017) and Scafarto, Ricci & della Corte (2023). Besides, Moussu & Petit-Romec (2017) point out that there is a great deal of empirical evidence that ROE was and still is a central measure of financial performance of banks.

The independent variable to be focused on is human capital proxied by “HCE” component of VAIC. Additionally, there are three other independent variables included in the model as control variables. “TC Assets to Total Assets”, “Financial Assets (Net) to Total Assets” and “Liquid Assets to Total Assets” are utilized to control the effects of balance sheet structure, assets quality and liquidity, respectively, in the research model. The entire data to calculate dependent, independent and control variables can be derived from “Banks in Türkiye” yearbooks regularly published by the Banks Association of Turkey.

The research model is as:

$$ROE_{it} = \alpha_{it} + \beta_{it}HCE_{it} + \beta_{it}BSS_{it} + \beta_{it}ASQ_{it} + \beta_{it}LIQ_{it} + \varepsilon_{it}$$

where HCE_{it} , BSS_{it} , ASQ_{it} and LIQ_{it} represent human capital, balance sheet structure, assets quality and liquidity for firm i in year t , respectively. α and ε are the constant, and the error term.

III.II. Empirical Findings

The research model is analyzed referring panel data analysis to analyze the possible effect of human capital on profitability. Panel data analysis has several advantages that it contains more degrees of freedom and more sample variability than cross-sectional data. Besides, it has a greater capacity to capture the complexity of human behavior than a single cross-section or time series data and simplify computation and statistical inference (Hsiao, 2007).

The first step to panel data analysis is to employ panel unit root tests to test the stationarity of the series for the reliability of the analysis. Here, the stationarity levels of the series are tested by Levin-Lin-Chu (LLC) (Levin et al., 2002); Im-Pesaran-Shin (IPS) (Im et al., 2003), and Augmented Dickey Fuller (ADF) panel unit root tests (Maddala and Wu, 1999). Table 2 presents the results of these tests, pointing out that the series are stationary in their first differences.

Table 2. Results of Panel Unit Root Tests of LLC, IPS and ADF

Variables	LLC		IPS		ADF Fisher	
	Intercept	Trend-Intercept	Intercept	Trend-Intercept	Intercept	Trend-Intercept
<i>ROE</i>	-1.102 (0.069)	0.234 (0.597)	-1.912 (0.041)	-0.882 (0.204)	24.102 (0.114)	17.999 (0.512)
ΔROE	-9.925 (0.000)*	-8.267 (0.000)*	-9.987 (0.000)*	-10.111 (0.000)*	128.427 (0.000)*	109.879 (0.000)*
<i>HCE</i>	0.892 (0.842)	-0.314 (0.426)	0.862 (0.664)	0.611 (0.693)	2.342 (0.801)	2.103 (0.902)
ΔHCE	-0.815 (0.000)*	-3.414 (0.000)*	-5.356 (0.000)*	-3.586 (0.000)*	32.125 (0.000)*	23.789 (0.000)*
<i>BSS</i>	0.381 (0.614)	2.612 (0.888)	1.112 (0.716)	1.212 (0.836)	14.236 (0.911)	10.526 (0.826)
ΔBSS	-7.826 (0.000)*	-7.111 (0.000)*	-6.002 (0.000)*	-6.314 (0.000)*	73.256 (0.000)*	75.946 (0.000)*
<i>ASQ</i>	2.198 (0.864)	3.105 (0.879)	1.253 (0.894)	1.412 (0.859)	9.253 (0.869)	14.999 (0.562)
ΔASQ	-10.001 (0.000)*	-7.125 (0.000)*	-9.356 (0.000)*	-7.968 (0.000)*	109.364 (0.000)*	96.345 (0.000)*
<i>LIQ</i>	-1.136 (0.635)	1.112 (0.852)	-2.985 (0.007)	-2.425 (0.014)	40.236 (0.001)	35.126 (0.017)
ΔLIQ	-2.124 (0.004)	-2.635 (0.007)*	-7.021 (0.000)*	-7.025 (0.000)*	110.235 (0.000)*	62.986 (0.000)*

Note: * denotes significance at 1% level. Δ , s the difference operator.

Following the panel unit root tests, Pedroni (1999) panel co-integration test is employed to test the existence of long-run relationship among the series. Pedroni (2004) has introduced seven test statistics to test the null hypothesis of no cointegration in non-stationary panels. These test statistics allow heterogeneity in the panel, both in the short-run dynamics as well as in the long-run slope and intercept coefficients. The within-dimension test statistics are panel v -statistics, panel rho-statistics, panel PP-statistics and panel augmented Dickey-Fuller (ADF)-statistics; while the between-dimension test statistics are group rho-statistics, group PP-statistics and group ADF-statistics. Results of Pedroni (1999) panel co-integration test are as in Table 3. The 4 of 7 tests (panel PP, panel ADF, group PP and group ADF) refer the existence of co-integration relationship among the series.

Table 3. Results of Panel Co-integration Test

Test statistics	Intercept	Trend-Intercept
Panel v	-0,408 (0,658)	-1,124 (0,869)
Panel rho	-0,227 (0,410)	0,190 (0,575)
Panel PP	-6,036* (0,000)	-6,678* (0,000)
Panel ADF	-4,401* (0,000)	-4,303* (0,000)
Group rho	1,623 (0,947)	1,664 (0,951)
Group PP	-7,103* (0,000)	-6,229* (0,000)
Group ADF	-4,332* (0,000)	-4,207* (0,000)

Note: Probability values are given in parentheses. * denotes significance at 1%.

Finally, long-run coefficients are to be estimated by panel Fully Modified Ordinary Least Squares (FMOLS) test of Pedroni (2000). FMOLS corrects deviations in standard fixed effect estimators such as autocorrelation and varying variance. Besides, it allows a significant degree of heterogeneity between individual cross-sections and accounts for the existence of a possible correlation between the constant term, the error term and the differences between the independent variables. FMOLS test results in Table 4 indicate that HCE has statistically significant and positive effect on profitability proxied by ROE. However, the control variables included in the research model as assets quality, and liquidity affect profitability negatively. Another empirical finding is that the other control variable as balance sheet structure has no statistically significant effect on profitability in terms of return on equity.

Table 4. Long-run Coefficients

Banks	Panel FMOLS Results			
	HCE	BSS	ASQ	LIQ
T. C. Ziraat Bankası A.Ş.	0.079 (0.904)	0.215 (0.695)	0.014 (0.269)	-0.025* (0.168)
Türkiye Halk Bankası A.Ş.	0.045 (1.209)	-0.235 (-6.429)	-0.079* (-3.111)	-0.015 (-3.100)
Türkiye Vakıflar Bankası T.A.O.	-0.061 (-0.644)	-0.415 (-1.850)	-0.036 (-0.754)	-0.098 (-0.601)
Akbank T.A.Ş.	0.059 (-0.063)	-0.125 (-7.013)	-0.176* (-3.124)	-0.144 (-3.879)
Anadolubank A.Ş.	0.440* (2.894)	-0.239 (-3.956)	0.125 (1.161)	0.102 (1.168)
Turkish Bank A.Ş.	0.361 (1.041)	0.216 (1.769)	0.121 (0.529)	-0.099** (0.415)
Türkiye İş Bankası A.Ş.	0.296 (1.145)	-0.223 (-2.409)	0.345** (2.069)	0.295 (2.111)
Yapı ve Kredi Bankası A.Ş.	-0.488 (-0.945)	-0.067 (-0.923)	-0.452*** (-1.905)	-0.455 (-1.905)
Denizbank A.Ş.	-0.319 (-1.612)	0.078 (1.435)	-0.601* (-3.695)	-0.578 (-3.305)
Türkiye Garanti Bankası A.Ş.	0.264 (1.399)	0.067 (1.569)	-0.008 (-0.041)	-0.015 (-0.033)
PANEL RESULTS	0,068* (1,601)	-0,524 (-5,398)	-0,081** (-2,879)	-0,065* (-2,752)

Note: Figures in parentheses are t-statistics. *, ** and *** denote significance at 1%, 5% and 10%, respectively.

CONCLUSION

This study analyses especially the effect of human capital proxied by human capital efficiency on profitability of Turkish banking sector by a panel data covering 2009.q1-2022.q4. Empirical findings of the study posit that human capital has statistically a positive effect on Turkish banks' profitability. This finding is consistent with Mondal & Ghosh (2012), Ulum et al. (2014), Gonzales, Calzada & Hernandez, (2017), Xu & Wang (2018), Aslam & Horon (2020), Nyugen (2023) and Randa, Budiarmo &

Rondonuwu (2023)' findings. However, assets quality and liquidity position of Turkish banks affect their profitability negatively. Another empirical finding is that balance sheet structure has no statistically significant effect on profitability in terms of return on equity.

REFERENCES

- Ahmed, Z. N., & Hussin, M. R. A. (2023). Intellectual capital and firm performance: value-added intellectual coefficient. *Journal of Accounting Research, Organization, and Economics*, 6(2), 124-137.
- Ahmed, Z. N., & Hussin, M. R. A. (2024). The effect of intellectual capital efficiency on Malaysian firm performance: a dynamic panel estimation. *Management and Accounting Review*, 23(1), 57-84.
- Alain, D., Egide, K., & Zhan, S. (2014). Towards a better understanding of intellectual capital in Mexican SMEs. *Journal of Intellectual Capital*, 15, 316-332.
- Albertini, E., & Berger-Remy, F. (2019). Intellectual capital and financial performance: a meta-analysis and research agenda. *Management*, 22(2), 216-249.
- Allam, H. (2018). Intellectual capital and firm performance: Differentiating between accounting-based and market-based performance. *International Journal of Islamic and Middle Eastern Finance and Management*, 11, 139-151.
- Almutirat, H. A. (2022). The impact of intellectual capital in organizational innovation: case study at Kuwait Petroleum Corporation (KPC). *Review of Economics and Political Science*, 7(1), 34-55.
- Amin, S., & Aslam, S. (2017). Intellectual capital, innovation and firm performance of pharmaceuticals: a study of the London Stock Exchange. *Journal of Information and Knowledge Management*, 16(2), 1-20.
- Amin, S., & Aslam, S. (2017). Intellectual capital, innovation and firm performance of pharmaceuticals: a study of the London Stock Exchange. *Journal of Information and Knowledge Management*, 16(2), 1-20.
- Andriessen, D., & Stam, C. (2005). *Intellectual capital of the European Union*. Hamilton: Ontario.
- Andriesson, D. (2005). Implementing the KPMG value explorer: critical success factors for applying IC measurement tools. *Journal of Intellectual Capital*, 6(4), 474-488.
- Aybars, A., & Öner, M. (2022). The impact of intellectual capital on firm performance and value: an application of MVAIC on firms listed in Borsa Istanbul. *Gazi Journal of Economics and Business*, 8(1), 47-60.
- Barney, J. B., Wright, M., & Ketchen, D. (2001). The resource-based view of the firm: ten years after 1991. *Journal of Management*, 27(6), 625-641.
- Bollen, L., Vergauwen, P., & Schnieders, S. (2005). Linking intellectual capital and intellectual property to company performance. *Management Decision*, 43(9), 1161-1185.
- Bontis, N., Ciambotti, M., Palazzi, F., & Sgro, F. (2018). Intellectual capital and financial performance in social cooperative enterprises. *Journal of Intellectual Capital*, 19(4), 712-731.
- Bontis, N., Crossan, M., & Hulland, J. (2002). Managing an organizational learning system by aligning stocks and flows. *Journal of Management Studies*, 39(4), 437-469.
- Bontis, N., Janosevic, S., & Dzenopoljac, V. (2015). Intellectual capital in Serbia's hotel industry. *International Journal of Contemporary Hospitality Management*, 27(6), 1365-1384.
- Bontis, N., Keow, W. C. C., & Richardson, S. (2000). Intellectual capital and business performance in Malaysian industries. *Journal of Intellectual Capital*, 1(1), 85-100.
- Bouteiller, C., & Karyotis, C. (2010). The evaluation of intangibles: introducing the optional capital. *Investment Management and Financial Innovations*, 7(4), 85-92.
- Brennan, N., & Connell, B. (2000). Intellectual capital: current issues and policy implications. *Journal of Intellectual Capital*, 1(3), 206-240.
- Brooking, A. (1996). *Intellectual capital: core asset for the third millennium enterprise*. International Thomson Business Press, London.
- Cabrita, M. D. R., & Bontis, N. (2008). Intellectual capital and business performance in the Portuguese banking industry. *International Journal of Technology Management*, 43(1), 212-237.
- Castro, J. P. G., Ramirez, D. F. D., & Escobar, J. M. (2021). The relationship between intellectual capital and financial performance in Colombian listed banking entities. *Asia Pacific Management Review*, 26(4), 237-247.

- Chen, M., Cheng, S., & Hwang, Y. (2005). An empirical investigation of the relationship between intellectual capital and firms' market value and financial performance. *Journal of Intellectual Capital*, 6(2), 159-176.
- Chu, S. K. W., Chan, K. H., & Wu, W. W. Y. (2011). Charting intellectual capital performance of the gateway to China. *Journal of Intellectual Capital*, 12(2), 249-276.
- CIC (2003). Modelo intellectus: medicio'n y gestio'n del capital intelectual, Centro d Investigacio'n sobre la Sociedad del Conocimiento (CIC), Madrid.
- Crook, T. R., Ketchen, D. J., Combs, J. G., & Todd, S. Y. (2008). Strategic resources and performance of small service firms: a meta-analysis. *Strategic Management Journal*, 29(11), 1141-1154.
- Davies, G., Chun, R., & Kamins, M.-A. (2010). Reputation gaps and the performance of service organizations. *Strategic Management Journal*, 31(5), 530-546.
- Dean, A., & Kretschmer, M. (2007). Can ideas be capital? Factors of production in the postindustrial economy: a review and critique. *The Academy of Management Review*, 32(2), 573-594.
- Dzenopoljac, V., Yaacoub, C., Elkanj, N., & Bontis, N. (2017). Impact of intellectual capital on corporate performance: evidence from the Arab region. *Journal of Intellectual Capital*, 18(4), 884-903.
- Edvinsson, L., & Malone, M. (1997). *Intellectual capital: realizing your company's true value by finding its hidden roots*. Harper Collins, New York.
- Edvinsson, L., & Sullivan, P. (1996). Developing a model for managing intellectual capital. *European Management Journal*, 14(4), 356-364.
- Ercan, M. K., Öztürk, M. B., & Demirgüneş, K. (2003). *Value based management and intellectual capital* (In Turkish). Gazi Publications, Ankara.
- Erdem, T., & Swait, J. (1998). Brand equity as a signaling phenomenon. *Journal of Consumer Psychology*, 7(2), 131-157.
- Flamholtz, E. (1971). A model for human resource valuation: a stochastic process with service rewards. *Accounting Review*, 46(2), 253-267.
- Galbraith, J. K. (1967). *The new industrial state*. Princeton University Press: Princeton, NJ, USA.
- Ge, F., & Xu, J. (2021). Does intellectual capital investment enhance firm performance? evidence from pharmaceutical sector in China. *Technology Analysis and Strategic Management*, 33(9), 1006-1021.
- Giuseppe M. (2024). An assessment of the modified VAIC models. *International Journal of Learning and Intellectual Capital*, 21(3), 351-372.
- Gonzales, E. V., Calzada, M. A. H., & Hernandez, B. C. S. (2017). Mexico's industrial sector companies: a measurement of intellectual capital and its impact on financial performance. *Contaduria y Administracion*, 62(1), 184-206.
- Guenther, T., Beyer, D., & Menninger, J. (2003). Hurdles for the voluntary disclosure of information on intangibles - empirical results for 'New Economy' industries. *Dresden Papers of Business Administration*, 71(3), 1-35.
- Hsiao, C. (2007). Panel data analysis - advantages and challenges. *TEST: An Official Journal of the Spanish Society of Statistics and Operations Research*, 16(1), 1-22.
- Hsu, L.-C., & Wang, C.-H. (2010). Clarifying the effect of intellectual capital on performance: the mediating role of dynamic capability. *British Journal of Management*, 23(2), 179-205.
- Huselid, M. (1995). The impact of human resource management practices on turnover, productivity, and corporate financial performance. *Academy of Management Journal*, 38(3), 635-672.
- Im, K. S., Pesaran, M. H., & Shin, Y. (2003). Testing for unit roots in heterogeneous panels. *Journal of Econometrics*, 115(1), 53-74.
- Janosevic, S., & Dzenopoljac, V. (2012). An investigation of intellectual capital influence on financial performance of top Serbian exporters. *Serbian Association of Economists*, 7(8), 329-342.
- Joshi, M., Cahill, D., Sidhu, J., & Kansal, M. (2013). Intellectual capital and financial performance: an evaluation of the Australian financial sector. *Journal of Intellectual Capital*, 14(2), 264-285.
- Kaplan, R., & Norton, D. (1992). The balanced scorecard - measures that drive performance. *Harvard Business Review*, 70(1), 71-79.
- Kaplan, R., & Norton, D. (1996). *The balanced scorecard: translating strategy into action*. Harvard Business Press.
- Kapyla, J., Kujansivu, P., & Lonqvist, A. (2012). National intellectual capital performance: a strategic approach. *Journal of Intellectual Capital*, 13(3), 343-362.
- Kianto, A., Sáenz, J., & Aramburu, N. (2017). Knowledge-based human resource management practices, intellectual capital and innovation. *Journal of Business Research*, 81(1), 11-20.

- King, A. M. (2006). *Fair value for financial reporting: meeting the new FASB requirements*. John Wiley & Sons, Inc., New Jersey.
- Lee, C. C., & Lin, C. K. (2019). The major determinants of influencing the operating performance from the perspective of intellectual capital: Evidence on CPA industry. *Asia Pacific Management Review*, 24(2), 124-139.
- Lev, B., Abernethy, M. A., Wyatt, A., Bianchi, P., & Labory, S. (2003). *Study on the measurement of intangible assets and associated reporting practices*. Commission of the European Communities, Enterprise Directorate General.
- Levin, A., Lin, C.-F., & Chu, C.-S. J. (2002). Unit root tests in panel data: asymptotic and finite-sample properties. *Journal of Econometrics*, 108(1), 1-24.
- Lutz, K., & Yvonne, S. (2004). Intangibles: A synthesis of current research. *Journal of Intellectual Capital*, 5, 366–388.
- Maddala, G. S., & Wu, S. (1999). A comparative study of unit root tests with panel data and a new simple test. *Oxford Bulletin of Economics and Statistics*, 61(5), 631-652.
- Marr, B., & Roos, G. (2005). A strategy perspective on intellectual capital. in B. Marr (Ed.): *Perspective on intellectual capital: multidisciplinary insights into management, measurement and reporting*, Boston: Elsevier.
- Martin-de-Castro, G., Delgado-Verde, M., Lopez-Saez, P. & Navas-Lopez, J. (2011). Towards an intellectual capital-based view of the firm: origins and nature. *Journal of Business Ethics*, 98(4), 649-662.
- Mollah, A. S., & Rouf, M. A. (2022). The impact of intellectual capital on commercial banks' performance: evidence from Bangladesh, *Journal of Money and Business*, 2(1), 82-93.
- Mondal, A., & Ghosh, S. K. (2012). Intellectual capital and financial performance of Indian banks. *Journal of Intellectual Capital*, 13(4), 515-530.
- Mondal, A., & Ghosh, S. K. (2012). Intellectual capital and financial performance of Indian banks. *Journal of Intellectual Capital*, 13(4), 515-530.
- Mousse, C., & Petit-Romec, A. (2017). ROE in banks: performance or risk measure? evidence from financial crises. *Finance*, 38(2), 95-133.
- Muftiasa, A., Wibowo, L. A. & Rahayu, A. (2023). Is intellectual capital related to telecommunications industry financial performance during COVID-19?. *International Journal of Learning and Intellectual Capital*, 20(1), 29-46.
- Murthy, V., & Mouritsen, J. (2011). The performance of intellectual capital. *Accounting, Auditing & Accountability Journal*, 24(5), 622-646.
- Nadeem, M., Gan, C., & Nyugen, C. (2017). Does intellectual capital efficiency improve firm performance in BRICS economies? A dynamic panel estimation. *Measuring Business Excellence*, 21(1), 65-85.
- Nawaz, T., Haniffa, R., & Hudaib, M. (2020). On intellectual capital efficiency and Shariah governance in Islamic banking business model. *International Journal of Finance and Economics*, 26(3), 3770-3787.
- Nazari, J. A., & Herremans, I. M. (2007). Extended VAIC model: measuring intellectual capital components. *Journal of Intellectual Capital*, 8(4), 595-609.
- Nguyen, N. T. (2023). The impact of intellectual capital on service firm financial performance in emerging countries: the case of Vietnam. *Sustainability*, 15(9), 2-19.
- Nimtrakoon, S. (2015). The relationship between intellectual capital, firms' market value and financial performance: empirical evidence from the ASEAN. *Journal of Intellectual Capital*, 16(3), 587-618.
- OCED (Organization for Economic Co-operation and Development) (2006). *Policy brief: creating value from intellectual assets*. Retrieved from: <https://www.oecd.org/sti/inno/36701575.pdf>
- Paunovic, M. (2021). The impact of human capital on financial performance of entrepreneurial firms in Serbia. *Management: Journal of Sustainable Business and Management Solutions in Emerging Economies*, 26(2), 29-45.
- Pedro, E., Leitão, J., & Alves, H. (2018), Intellectual capital and performance: taxonomy of components and multi-dimensional analysis axes. *Journal of Intellectual Capital*, 19(2), 407-452.
- Pedroni, P. (1999). Critical values for cointegration tests in heterogeneous panels with multiple regressors. *Oxford Bulletin of Economics and Statistics*, 61(1), 653-670.
- Pedroni, P. (2000). Fully-modified OLS for heterogeneous cointegrated panels. *Advances in Econometrics*, 15, 93-130.

- Pedroni, P. (2004). Panel cointegration: asymptotic and finite sample properties of pooled time series tests with an application to the PPP hypothesis. *Econometric Theory*, 20, 597-625.
- Petty, R., & Guthrie, J. (2000). Intellectual capital literature review: measurement, reporting and management. *Journal of Intellectual Capital*, 1(2), 155-176.
- Pfeffer, J. (1994). *Competitive advantage through people: unleashing the power of the work force*. Boston, MA: Harvard Business School Press.
- Prahalad, C. K., & Hamel, G. (1990). The core competence of the corporation. *Harvard Business Review*, 68(3), 79-91.
- Pulic, A. (2000). VAIC an accounting tool for IC management. *International Journal of Technology Management*, 20(5), 702-714.
- Pulic, A. (2003). *An accounting tool for IC management*. www.measuring-ip.at.
- Pulic, A. (2004). Intellectual capital - does it create or destroy value?. *Measuring Business Excellence*, 8(1), 62-68.
- Quintero-Quintero, W., Blanco-Ariza, A., & Garzon-Castrillon, M. (2021). Intellectual capital: a review and bibliometric analysis. *Publications*, 9 (46) 1-23.
- Ramanauskaitė, A., & Rudzionienė, K. (2013). Intellectual capital valuation: methods and their classification. *Ekonomika*, 92(2), 79-92.
- Randa, M., Budiarto, N. S., & Rondonuwu, S. (2023). The effect of intellectual capital on financial performance in non-cyclical consumer sector companies listed in IDX. *Journal of Contemporary Accounting*, 5(3), 155-162.
- Richard, O. (2000). Racial diversity, business strategy, and firm performance: A resource-based view. *Academy of Management Journal*, 43(2), 164-177.
- Rodov, I., & Leliaert, P. (2002). FiMIAM: financial method of intangible assets measurement. *Journal of Intellectual Capital*, 3(3), 323-336.
- Roos, G., & Roos, J. (1997). Measuring your company's intellectual performance. *Long Range Planning*, 30(3), 413-426.
- Roos, G., Roos, J., Edvinsson, L., & Dragonetti, N. C. (1997). *Intellectual capital- navigating in the new business landscape*, New York: New York University Press.
- Rouf, M. A., & Hossain, M.A. (2020), The effects of board size and board composition on CSR disclosure: a study of banking sectors in Bangladesh. *International Journal of Ethics and Systems*, 37(1), 105-121.
- Santos-Rodriguez, H., Cranfield, D. J., Faria, J., & Morais, C. (2013). Intellectual capital and innovation: a case study of a public healthcare organisation in Europe. *Electronic Journal of Knowledge Management*, 11(4), 361-372.
- Sardo, F., & Serrasqueiro, Z. (2018). Intellectual capital, growth opportunities, and financial performance in European firms: dynamic panel data analysis. *Journal of Intellectual Capital*, 19(4), 747-767.
- Sardo, F., Serrasqueiro, Z., & Alves, H. (2018). On the relationship between intellectual capital and financial performance: a panel data analysis on SME hotels. *International Journal of Hospitality Management*, 75(1), 67-74.
- Scafarto, V., Dalwai, T., Ricci, F., & della Corte, G. (2023). Digitalization and firm financial performance in healthcare: the mediating role of intellectual capital efficiency. *Sustainability*, 15(5), 1-17.
- Sharabati, A.-A. A., Shamari, N. S., Nour, A.-N. I., Durra, A.-B. I. D. & Moghrabi, K. M. (2016). The impact of intellectual capital on business performance in Kuwaiti telecommunication industry. *International Journal of Business Performance Management*, 17(4), 428-446.
- Smriti, N., & Das, N. (2018). The impact of intellectual capital on firm performance: a study of Indian firms listed in COSPI. *Journal of Intellectual Capital*, 19(5), 935-964.
- Soetanto, T., & Liem, P. F. (2019). Intellectual capital in Indonesia: dynamic panel approach. *Journal of Asia Business Studies*, 13(2), 240-262.
- Sofian, S., Tayles, M., & Pike, R. (2006). The implications of intellectual capital on performance measurement and corporate performance. *Jurnal Kemanusiaan*, 8(1), 13-24.
- Sohel Rana, M., & Hossain, S. Z. (2023). Intellectual capital, firm performance, and sustainable growth: a study on DSE-listed nonfinancial companies in Bangladesh. *Sustainability*, 15(9), 1-23.
- Stahle, P., Stahle, S., & Aho, S. (2011). Value added intellectual coefficient (VAIC): a critical analysis. *Journal of Intellectual Capital*, 12(4), 531-551.
- Stewart, T. A. (1997). *Intellectual capital: The new wealth of organizations*. Currency Doubleday, New York.

- Subhash, A., & James, G. (2010). Intellectual capital and the capital market: a review and synthesis. *Journal of Human Resource Costing & Accounting*, 14(3), 196-226.
- Sultan, K., Mohammad Ameen, F., Muzammal Murtaza, M., Jafar, R., & Jamal, S. (2021). Human capital as competitive advantage: empirical evidence from entities of Pakistan. *Turkish Journal of Computer and Mathematics Education*, 12(7), 2176-2184.
- Sveiby, K.-E. (1997). The intangible assets monitor. *Journal of Human Resource Costing & Accounting*, 2(1), 73-97.
- Sveiby, K.-E. (2001). *Methods for measuring intangible assets*. www.sveiby.com, (January) <http://www.sveiby.com/files/pdf/intangiblemethods.pdf>, 1-10.
- Tan, H. P., Plowman, D., & Hancock, P. (2007). Intellectual capital and financial returns of companies. *Journal of Intellectual Capital*, 8(1), 76-95.
- The Banks Association Turkey (2009-2022). *Banks in Turkey (2009-2022)*.
- Tiwari, R., Vidyarthi, H., & Kumar, A. (2023). Nexus between intellectual capital and bank productivity in India. *Journal of Risk and Financial Management*, 16(1), 1-17.
- Tobin, J. (1969). A general equilibrium approach to monetary theory. *Journal of Money, Credit and Banking*, 1(1), 15-29.
- Ulum, I., Ghozali, I., & Purwanto, A. (2014). Intellectual capital performance of Indonesian banking sector: A modified VAIC (M-VAIC) perspective. *Asian Journal of Finance & Accounting*, 6(2), 103-123.
- Vaskeliene, L. (2007). Development of organizational IC measurement methodology: problems and solutions. *Economics and Management*, 14(1), 165-173.
- Vincenzo, S., Federica, R., & Francesco, S. (2016). Intellectual capital and firm performance in the global agribusiness industry: the moderating role of human capital. *Journal of Intellectual Capital*, 17(3), 530-552.
- Vishnu, S., & Kumar Gupta, V. (2014). Intellectual capital and performance of pharmaceutical firms in India. *Journal of Intellectual Capital*, 15(1), 83-99.
- Vo, D. H., & Tran, N. P. (2023). Measuring national intellectual capital and its effect on country's competitiveness. *Competitiveness Review*, 33(4), 820-839.
- Wang, W.-Y., & Chang, C. (2005). Intellectual capital and performance in causal models: Evidence from the information technology industry in Taiwan. *Journal of Intellectual Capital*, 6(2), 222-236.
- Weqar, F., Khan, A. M., Raushan, M. A., & Haque, S. M. (2021). Measuring the impact of intellectual capital on financial performance of the finance sector of India. *Journal of Knowledge Economy*, 12(3), 1134-1151.
- Xu, J., & Li, J. S. (2019). The impact of intellectual capital on SME's performance in China: empirical evidence from non-high-tech vs. high-tech SMEs. *Journal of Intellectual Capital*, 20(4), 488-509.
- Xu, J., & Wang, B. (2018). Intellectual capital, financial performance and companies' sustainable growth: evidence from the Korean manufacturing industry. *Sustainability*, 10(12), 4651.
- Xu, J., & Wang, B. (2019). Intellectual capital performance of the textile industry in emerging markets: a comparison with China and South Korea. *Sustainability*, 11(8), 1-16.
- Yalama, A. (2013). The relationship between intellectual capital and banking performance in Turkey: evidence from panel data. *International Journal of Learning and Intellectual Capital*, 10(1), 71-87.
- Yao, H., Haris, M., Tariq, G., Javaid, H. M., & Khan, M. A. S. (2019). Intellectual capital, profitability, and productivity: evidence from Pakistani financial institutions. *Sustainability*, 11(2), 1-30.
- Yarbrough, L., Morgan, N. A., & Vorhies, D. W. (2011). The impact of product market strategy - organizational culture fit on business performance. *Journal of the Academy of Marketing Science*, 39(4), 555-573.
- Yeganeh, M. V., Sharahi, B. Y., Mohammadi, E., & Beigi, F. H. (2014). A survey of the relationship between intellectual capital and performance of the private insurance companies of Iran. *Procedia – Social and Behavioral Sciences*, 114, 699-705.
- Zhining, W., Nianxin, W., & Huigang, L. (2014). Knowledge sharing, intellectual capital and firm performance. *Management Decision*, 52(2), 230-258.

Etik Beyanı : Bu çalışmanın tüm hazırlanma süreçlerinde etik kurallara uyulduğunu yazarlar beyan eder. Aksi bir durumun tespiti halinde ÖHÜİBF Dergisinin hiçbir sorumluluğu olmayıp, tüm sorumluluk çalışmanın yazar(lar)ına aittir. Bu çalışma, 8-10 Temmuz 2024 tarihleri arasında Niğde/TÜRKİYE’de düzenlenen “3. Uluslararası Sigortacılık, Bankacılık ve Finans Sempozyumu”nda daha önce sunulan bildirinin genişletilmiş versiyonudur.

Yazar Katkıları : Yazarların tamamının çalışmaya olan katkıları eşittir.

Çıkar Beyanı : Yazarlar arasında çıkar çatışması yoktur.

Ethics Statement : The authors declare that the ethical rules were followed in all preparatory processes of this study. In the event of a situation to the contrary, the ÖHÜİBF Journal bears no responsibility and the entire responsibility lies with the author(s) of the study. This study is the extended version of the paper which has previously been presented at the “3rd International Symposium on Insurance, Banking and Finance” held in Niğde/TÜRKİYE from 8 to 10 July, 2024.

Author Contributions : The contributions of all authors to the study is equal.

Conflict of Interest : There is no conflict of interest among the authors.
