

## PİSİDYA BÖLGESİNDE YENİ PREHİSTORİK İSKÂN YERLERİ (II) \*

Mehmet ÖZSAİT

Önceki yıllarda aralıklarla sürdürdüğümüz araştırmalarımıza<sup>1</sup> 1981 yılında da Arkeolog Nesrin Özsaıt ile birlikte devam etmiş bulunuyoruz<sup>2</sup>. Özellikle bölgenin batısında iki ova ile yakın çevresinde topladığımız (bk. Lev. XIX) araştırmalarımız, şimdiye kadar bilinmeyen bazı prehistorik merkezlerin tesbitlerinin yanı sıra, daha önce literatüre geçmiş olanlarından da ilginç sonuçlar elde etmemizi sağlamıştır.

---

\* 1981 yılı araştırmalarımızın sonuçlarını, 21-25 Eylül 1981 tarihleri arasında Ankara'da yapılan «Uluslararası IX. Türk Tarih Kongresi»nde ve 8-12 Şubat 1982 tarihleri arasında yine Ankara'da yapılan «IV. Arkeolojik Kazı ve Araştırma Sonuçları Toplantısı»nda özet olarak sunmuş bulunmaktayız.

1 «Pisidya Bölgesinde Yeni Prehistorik İskân Yerleri I: Kuruçay, Çiğir-kankaya, Çallica, Yağhyurt Yerleşmeleri», *Anadolu Araştırmaları*, IV-V (1976-1977), s. 71-95, Lev. I-XXXIV; «Burdur Çevresinde Yeni Prehistorik Yerleşmeler», *TTKong*, VIII/1 (1976), 1979, s. 101-106, Lev. 53-62; *İlkçağ Tarihinde Pisidya, Başlangıçtan Büyük İskender Devrinin Sonuna Kadar*, İstanbul, 1980, s. 79 vd.

2 Kültür ve Turizm Bakanlığı Eski Eserler ve Müzeler Genel Müdürlüğü'nün izni ve kendi maddi imkânlarımızla sürdürdüğümüz 1981 yılı araştırmaları sırasında büyük yardımlarını gördüğümüz Burdur Müzesi Müdürü Sayın Arkeolog Mehmet Türkmen'e, Burdur Topraksu Ekip Başmühendisi Sayın Erol Akaçin'e, YSE Burdur İl Müdürü Sayın S. Uğur Sorguç'a, Burdur Teknik Ziraat Müdürü Sayın Yılmaz Çevik'e, aynı teşkilâta görevli Sayın Hasan Kelen'e, ayrıca keramiklerin resimlerini çeken Fotoğraf Uzmanı Selâmet Taşkın'a ve çizimlerimizi yapan Arkeolog-Desinatör Ayşe Özkan'a ve öğrencimiz Serpil Batioğlu'na candan teşekkürü zevkli bir görev sayarız.

### I. Çallıca (Eğneş) - Pınarbaşı ovası

Burdur ilinin 40 km. güneyinde, eskiden Eğneş ya da İsin ovası olarak bilinen günümüzdeki Çallıca - Pınarbaşı ovası, deniz yüzeyinden 1000 m. yükseklikteki bir depresyon alanını oluşturur. 1951-1952 yıllarında kurutulana kadar ortasında Pınarbaşı gölünün yer aldığı bu depresyon, Karaçal kesiminde bir boğazla 845 m. yüksekliğinde olan ve kapalı bir havza durumunda bulunan Burdur gölü ve çevresi depresyonu ile birleşmiştir<sup>3</sup>. Bu birleşmede Bozçay (antik *Lysis*) vadisinin önemli bir rolü olmuştur. Yaklaşık olarak 56 km<sup>2</sup>. lik bir yüzölçüme sahip olan Çallıca-Pınarbaşı ovası (Lev. X/1) yükseklikleri 1100-1500 m. arasında değişen ve üzerlerinde çok seyrek ağaçların bulunduğu çıplak *Mesozoik* kalkerlerden oluşmuş dağ ve tepeler ile çevrilmiştir<sup>4</sup>. Bu dağlardan biri de, ovayı doğu ucunda doğal bir duvar gibi sınırlayan (Lev. X/2) ve aynı zamanda ovaya da adını veren Pınarbaşı dağıdır<sup>5</sup>. Bu ovada yaptığımız araştırmalarda; *Elmacık*, *Pınarbaşı II* ve *Eğneş höyükleri* ile, geç devir yerleşmelerinden *Kozluca*<sup>6</sup>, *Toprakada*<sup>7</sup>, *Karapınar mevkii* ve *Küptepesi*<sup>8</sup> incelenmiştir.

3 A. Ardel, «Göller Bölgesinde Morfolojik Müşahedeler», *Coğrafya Enstitüsü Dergisi*, 2/3-4 (1952-1953), s. 70 vd.

4 A. Ardel, *Aynı eser*, s. 77.

5 Pınarbaşı dağı (Lev. X/2) 1090 m. yüksekliğindedir. Pınarbaşı köylülerinden öğrendiğimize göre, içinde bir sıcaksu kaynağı bulunan dağın bu nedenle yüzeyi kışın hiç kar tutmamaktadır.

6 Kozluca höyüğü, Çallıca-Pınarbaşı ovasının kuzeyinde ve Kozluca köyünün 5.5 km. batısındadır, Lev. XI/3. Ova yüzeyinden 10 m. kadar yükseklikte ve yaklaşık olarak 300 X 150 m. boyutlarındaki höyük, Pınarbaşı ovasının en büyük höyüklerinden biridir. Höyükte M.Ö. I. binyılı yerleşmesinin yanı sıra, yoğun bir Roma dönemi yerleşmesinin varlığını yüzey buluntuları göstermektedir.

7 Çallıca-Pınarbaşı ovasının ortasında, kurutulduğuna işaret ettiğimiz Pınarbaşı gölünde Toprakada adını taşıyan bir ada bulunmakta idi. Ada, sonraki yıllarda burada oluşan bataklıkta kurutma çalışmaları sırasında açılan drenaj kanalı ile ikiye bölünmüştür, Lev. XI/4. Kanalin batısında kalan kısmında yaptığımız araştırmada eski ada yüzeyinde ele geçen keramikler burada da Roma devrinde bir yerleşmenin varlığına işaret etmektedir. Maalesef Toprakada'nın, kanalin doğusunda kalan kısmına bataklık nedeni ile ulaşmak mümkün olamamıştır.

8 Kozluca ile Elmacık höyük arasında kalan ve Pınarbaşı köyünün 3 km.

Elmacık höyük, ovanın doğusunda 1051 m. yükseklikteki Kızkadin tepesi (Lev. XII/5) üzerinde bulunmaktadır<sup>9</sup>. Bozçay ve onun kollarından biri olan Elmacık deresinin suladığı verimli topraklara da hakim olan tepe, ova yüzeyinden 50 m. kadar yüksekliktedir. Burada tepenin ancak bir kısmını kapladığı anlaşılan höyük, yaklaşık olarak 60 X 150 m. boyutlarında olup, yüzeyinde çoğunlukla M.Ö. I. binyılı keramikleri ile Roma devri keramikleri görülmektedir. Bunların yanı sıra az olarak da İlk Tunç Çağına ait parçalar vardır, Lev. III/1-5. Bundan da tepenin prehistorik devirden beri iskân edildiği anlaşılmaktadır.

Çallica - Pınarbaşı ovasının batı kesiminde Çallica (Eğneş) köyüne ait olan arazi üzerinde, 1951-1952 yıllarında J. Mellaart tarafından incelenen ve Pınarbaşı II olarak isimlendirilen<sup>10</sup> büyük bir höyük bulunmaktadır, Lev. XII/6. Kuzey-doğu, güney-batı yönünde uzanan ve deniz yüzeyinden 1002 m. yüksekliğinde olan höyük, yaklaşık olarak 200 X 100 m. boyutlarındadır. Höyük yüzeyindeki araştırmamızda İlk Tunç keramiklerinin (Lev. XIII/7) yanı sıra, yoğun olarak M.Ö. I. binyılının ilk yarısına ait keramiklere de rastladık. Buradaki İlk Tunç Çağı keramiklerinin önemli bir kısmı içi ve dışı kırmızı astarlı ve iyi perdahlanmıştır, Lev. I/1-2, 5, 8-11. Bunların yanı sıra az sayıda devetüyü (Lev. I/4, 6-7) ve kursuni astarlı (Lev. I/3, 12) keramikler de bulunmaktadır. Ayrıca, pişmiş topraktan ve iyi işçilik gösteren bir adet tekstil ağırlığı (Lev. I/13) ve tahta işçiliğinde kullanılan deliksiz cilâlı balta tipinin geç örneği

---

kuzey-batısında yer alan Karapınar mevkii ve onun hemen batısında bulunan Küptepesi'nde Geç Antik Çağ keramikleri bulduk. Bundan da ovanın Kalkolitik Çağdan Eskiçağın sonuna kadar kesintisiz olarak yaşama şartlarına elverişli durumunu koruduğu anlaşılmaktadır.

9 Birkaç yıldan beri sulama kanallarının bir ağ gibi kapladığı ve tahılın her türünün yanında Devlet kontrolü altında haşhaş ve anason ekiminin yapıldığı ovanın hakim noktasında yer alan ve doğal bir yükselti görünümünde olan Elmacık höyüğü bulmamıza yardımcı olan Elmacık köyü Muhtarı Sayın Veli Özer'e teşekkürü zevkli bir görev sayarız.

10 J. Mellaart, *AS*, IV (1954), s. 192, hrt. 3, nr. 29; s. 221, nr. 192; s. 223, nr. 229; S. Lloyd - J. Mellaart, *Beycesultan I*, London, 1962, s. 196, hrt. IV, nr. 55, Yalnızca *Pınarbaşı* olarak geçmekte ve örneklerine göre İTÇ 2 ve s. 252, hrt. VIII, İTÇ 3 olarak verilmektedir. Yerleşmenin Demir Çağı için bk. J. Mellaart, *Bulleten*, XIX (1955), s. 132, nr. 48; s. 134, nr. 91, 92; s. 136, nr. 126.



olan Hematitten üçgen bir el baltası (Lev. I/14), çakmaktaşı dilgi (Lev. I/15) ile bazalittan sap delikli çekiç-balta parçasına (Lev. I/16) rastlanmıştır.

Pınarbaşı höyüğünün çevresinde yaptığımız incelemelerde yeni bir yerleşme yeri tesbit ettik<sup>11</sup>. Bu yeni yerleşmeyi üzerinde yer aldığı ovadan dolayı *Eğneş* höyük olarak isimlendirmeyi uygun bulduk. Pınarbaşı höyüğünün 250 m. kadar kuzey-batısında, Burdur-Karamanlı-Tefenni yolunun güneyinde bulunan Eğneş höyük, uzun yıllardan beri sürülerek ova seviyesine indirilmiştir, Lev. XIII/8. Bu yüzden de höyük açıkça farkedilememektedir. Yaptığımız araştırmada İlk Tunç Çağ yerleşmesine ait, elde yapılmış, ince saman katkılı kırmızı, koyu kurşuni ve siyah astarlı keramikler bulduk, Lev. I/17-19; II/1-4; XIV/9. Ancak, Eğneş höyükte Kuruçay Geç Kalkolitik Çağa tarihlenen büyük çömleklere ait iri yatay tutamaklar da (Lev. II/5-7; XIV/10) bulunmaktadır. Bunlar aynen Kuruçay'da olduğu gibi<sup>12</sup>, fazla özen gösterilmeden, kili iyi arıtılmadan fırınlanmış açık kırmızı renkli tutamaklardır. Ayrıca, höyük yüzeyinde Roma devrine kadar inen M.Ö. I. binyılı keramikleri de bulunmaktadır.

Ovanın su taşkınlarından korunması için 1977 yılında Devlet Su İşleri tarafından Karataş gölü çevresinden bir drenaj kanalı açılmış ve bu, daha önce açılan ve Kozluca arazisinin güneyine kadar uzanan bir kanalla birleştirilmiştir. Eğneş höyüğün hemen güneydoğu eteklerinden geçen ve derinliği yer yer 3 metreyi aşan kanal, höyüğü tahrip etmemiş, ancak açılışı sırasında Eğneş ve belki de Pınarbaşı höyüğünün birlikte kullandıkları bir mezarlığı tahrip etmiştir.

11 *Eğneş* höyük olarak isimlendirdiğimiz yerleşme yeri hakkında literatürde bir bilgi bulunmamaktadır. J. Mellaart'ın *Pınarbaşı II* olarak verdiği höyüğün yakınında olmasından dolayı buranın *Pınarbaşı I* olarak verilip verilmediğini araştırdık, fakat bir sonuç alamadık. J. Mellaart'ın [ (*AS*, IV (1954), s. 239, nr. 475) ] yayınladığı araştırmasının sadece bir yerinde *Pınarbaşı höyük* I'den bir tekstil ağırşığı verilmektedir. Bunun dışında höyük ve yeri hakkında hiç bir bilgi yoktur. Bu belki de başka bir höyüktü, bilemiyoruz.

12 M. Özsait, *Anadolu Araştırmaları*, IV-V (1976-1977), s. 82 ve Lev. XXX/25; *İlkçağ Tarihinde Pisidya*, Lev. XX/30; R. Duru, *Kuruçay Höyüğü Kazıları, 1978-1979 Çalışma Raporu*, İstanbul, 1980, s. 31, lev. 25/8.

## II. Karamanlı ovası

İncelemelerimizi sürdürdüğümüz ikinci ova, Burdur'un 61 km. güney-batısında bulunan Karamanlı ovasıdır. Burada daha önceden bildiğimiz *Kağılcık*, *Çamur* ve *Ferizli* höyüklerini inceledik. Bunun yanında *Körkuyu* ve *Kocagöz* höyüklerini tesbit ettik.

Karamanlı bucağının 5 km. doğusunda, Kağılcık köyünün 800 m. güneyinde Kağılcık höyük bulunmaktadır. Deniz yüzeyinden 1110 m., ova yüzeyinden de 4 m. yükseklikte ve yaklaşık olarak 250 m. boyunda olan höyük fazlaca tahrip olmuştur. Höyük, J. Mellaart tarafından incelenmiş ve o zamanki yüzey buluntularına göre İlk Tunç Çağı 1 ve 2'ye tarihlenmişti<sup>13</sup>. Bugün höyük yüzeyinde, İlk Tunç Çağ keramikleri ile Hacılar tipi monokrom Erken Kalkolitik Çağ keramikleri bulunmaktadır<sup>14</sup>. Çoğunluğunu teşkil eden iyi perdahlanmış kırmızı astarlı keramikler (Lev. VII/1-8, 10-14, 16-17) yanında, devetüyü (Lev. VII/15) ve pembe astarlı (Lev. VII/9) keramikler de görülmektedir.

Karamanlı bucağının 500 m. güneyinde, *Taşharım* ya da *Körkuyu* olarak adlandırılan mevkide yeni bir höyük tesbit ettik. *Körkuyu* olarak isimlendirdiğimiz yerleşme, üzerinde ekim yapıldığı için büyük tahribat görerek ova yüzeyi ile aynı seviyeye inmiştir, Lev. XV/11. Yerleşmede gördüğümüz keramikler Hacılar tipi monokrom Erken Kalkolitik Çağ<sup>15</sup> ile İlk Tunç Çağı aittir. Çoğunluğunu orta boy kaplara ait kırmızı astarlıların oluşturduğu keramikler çok iyi perdahlanmıştır, Lev. III/6-12; IV/3, 5-7; V/1-5; XV/12. Kırmızı renklilerin yanı sıra, az olarak devetüyü astarlı (Lev. IV/1-2) ve çok iyi işçilik gösteren kurşuni astarlı (Lev. XVI/13) derin çizgi bezekli (Lev. V/6), beyaz boya bezekli (Lev. IV/4) ve bir testinin

13 S. Lloyd - J. Mellaart, *Beycesultan I*, s. 133, hrt. III, İTÇ 1; s. 138, hrt. IV, s. 196 hrt. VI, nr. 57, İTÇ 2.

14 M. Özsait, İlkçağ Tarihinde Pisidya, s. 81, 83'de 1974 yılı araştırma sonuçlarımıza dayanarak buranın bir Kalkolitik merkez olduğuna işaret etmiştir. 1981 yılı araştırmalarımıza bu görüşümüzü kesin olarak kanıtlamıştır.

15 1981 yılı araştırmalarımıza göre Körkuyu'daki keramikleri İlk Tunç Çağı tarihlenmiştir. Ancak burada 1982 yılında yaptığımız yüzey araştırmamızda *Hacılar* tipi monokrom Erken Kalkolitik Çağ form ve özellikleri gösteren keramikler bulduk.

ağız ve boyun kısmına ait (Lev. IV/8) keramikler de bulunmaktadır. Ayrıca, İlk Tunç Çağ yerleşmesine ait süzgeçli kapların da burada yaygın olduğu anlaşılmaktadır, Lev. IV/7; V/1-2; XVI/14. Bundan başka benzerlerini İlk Tunç Çağda gördüğümüz kalker taşından bir idol<sup>16</sup> (Lev. V/7) ve çakmaktaşıdan dilgiler (Lev. V/8-12) de bu merkezin gelişmişliği hakkında bilgi edinmemizi sağlamaktadır.

Körkuyu höyükten sonra, yine aynı ovada, Karamanlı'nın 4 km. güney-doğusunda yer alan Çamur höyüğü de araştırdık, Lev. XVII/15. Daha önce J. Mellaart tarafından incelenen ve yüzey buluntularına göre İlk Tunç Çağa (İTÇ 2) tarihlenen<sup>17</sup> Çamur höyük, geçen süre içinde oldukça tahribata uğramıştır. Yaptığımız araştırmada, höyüğün özellikle kuzey-doğu kesiminde Kuruçay ve Hacılar höyüklerinde olduğu gibi, Erken Kalkolitik Çağa ait monokrom (Lev. VI/14-22) ve boyalı (Lev. VI/1-10) keramiklere rastladık, Lev. XVII/16. Böylece, özellikleri yönünden bölgede tek merkez olduğu düşünülen Hacılar'ın Kuruçay'dan sonra ikinci çağdaşını da tesbit etmiş olduk. Ayrıca, burada bulduğumuz hayvan başlı kulp (Lev. VI/11) ile ip delikli dikey tutamaklar (Lev. VI/12-13) da Kuruçay'dakilerle<sup>18</sup> büyük benzerlik göstermektedir. Boyalı ve monokrom keramiklerin hamuru yabancı maddelerden ayıklanmış olup özenli bir işçilik, iyi bir perdahlama ve pişme göstermektedir. Bulduğumuz keramik parçalarının hemen hepsinin küçük çaplı kaplara ait olduğu anlaşılmaktadır. Bunların yanında Çamur höyükte iki tutamaklı küplere ait tutamaklara da rastladık. Bunlar, ya çizimde gösterdiğimiz gibi birbirine benzer iki parçadandır (Lev. VI/23), ya da Kuruçay Geç Kalkolitik tabakalarda ele geçen<sup>19</sup> ve bir tutamak ile hemen onun yanından çıkarılan şerit kulp şeklindedir. Tutamaklardan bir tanesi kırık olduğu için bir fikir ileri süremiyoruz.

16 Benzerlerini *Kusura*'da ve *Beycesultan* XVI. tabakada (S. Lloyd - J. Mellaart, *Beycesultan* I, s. 266, nr. 15 ve 16) görmekteyiz.

17 S. Lloyd - J. Mellaart, *Beycesultan* I, s. 196, hrt. VI, nr. 58; ayr. bk. M. Özsait, *Anadolu Araştırmaları*, IV-V (1976-1977), s. 77, dipnt. 37; *İlkçağ Tarihinde Pisidyâ*, s. 81.

18 M. Özsait, *Anadolu Araştırmaları*, IV-V (1976-1977), s. 81 vd. Lev. IV/24; V/25; XXX/24; V/30.

19 R. Duru, *Aynı eser*, s. 30, nr. 15, Lev. 18/13.



Yine aynı ovanın doğu uzantısında yaptığımız araştırmada, Karamanlı'nın yaklaşık olarak 9 km. doğusunda engebeli arazide, 1121 m. yükseklikteki Külhanlı tepenin kuzey-batı etekleri ile Aşağı Kayı arasındaki Kocagöz bayırında yeni bir yerleşme daha tesbit ettik, Lev. XVIII/17. *Kocagöz* olarak isimlendirdiğimiz bu yerleşme antik *Lysis*, şimdiki Bozçay (Erençay) vadisinin 2 km. kadar kuzeyindedir. Höyük yüzeyinde gördüğümüz hemen hepsi (Lev. IX/1-5) kırmızı astarlı, ince saman katkılı, iyi perdahlanmasına rağmen iyi pişirilmemiş kilden yapılmış keramikler burada bir İlk Tunç Çağı yerleşmesine işaret etmektedir, Lev. XVIII/18.

Ovada verdiğimiz merkezlerin bütünlüğünü sağlamak amacı ile *Ferizli* höyükten de örnekler vermeyi uygun bulduk. Ferizli höyük, ovanın güney-doğu ucunda, Karamanlı'nın 5.7 km. güney-doğusunda, Çamur höyüğün 3 km. güneyinde ve Karamanlı üzerinden gelen Değirmenler deresinin Bozçay ile birleştiği yerin hemen batısında bulunmaktadır. Deniz yüzeyinden 1103 m., ova yüzeyinden de 7 m. kadar yükseklikte ve 200 m. X 150 m. boyutlarında olan höyük daha önce J. Mellaart tarafından incelenerek yüzey buluntularına göre İlk Tunç Çağı tarihlenmiştir<sup>20</sup>. Burada yaptığımız araştırmada yine İlk Tunç Çağı yerleşmesine ait ve çoğunluğunu kırmızı astarlıların oluşturduğu keramikler bulduk, Lev. VIII/1-12.

Sonuç olarak şunları söyleyebiliriz: *Kuruçay* höyüğün tanıtılmasına kadar Göller bölgesinin batısında *Hacılar* Kat I'den sonraki dönem ile *Beycesultan* Geç Kalkolitik tabakaları (XL-XX) arasındaki geçiş evresi bir sorundu. Ancak *Kuruçay*'da Refik Duru'nun 1978 yılından beri sürdürdüğü başarılı kazılar, bu soruna önemli ölçüde ışık tutmuştur<sup>21</sup>. Bununla birlikte biz sorunun kesin hatları ile açıklığa çıkmasını yine Göller bölgesinde *Hacılar* ve *Kuruçay*'dan çok uzak olmayan prehistorik yerleşme merkezlerinin sağlayacağı görüşünde idik. İşaret ettiğimiz gibi, bu amaçla sürdürdüğümüz incelemelerimiz bizi önemli sonuçlara götürmüştür. Nitekim, *Kuruçay*'ın 40 km., *Hacılar*'ın ise 30 km. kadar güneyinde yer alan, Erken ve

20 J. Mellaart, *AS*, IV (1954), s. 192, hrt. 2 (Ferezli); s. 225, nr. 251 (Ferezli); «Iron Age Pottery From Southern Anatolia», *Bulleten*, XIX/74 (1955), s. 132, nr. 45, 46; s. 133, nr. 72, 73; s. 134, nr. 102, hrt. 1, nr. 10; S. Lloyd - J. Mellaart, *Beycesultan I*, s. 196, hrt. VI, nr. 59 (Ferezli, İTÇ 2).

21 R. Duru, *Aynı eser*, s. 34 vdd.

Geç Kalkolitik Çağ ile onu izleyen Tunç Çağ yerleşmesine sahne olan *Çamur* höyüğün yüzey buluntuları, mevcut kronolojik boşlukları doldurmaya yardım etmesinin yanı sıra, HACILAR-KURUÇAY kültürü olarak adlandırdığımız kültürün de yalnızca iki merkezde sınırlanmadığını açıkça kanıtlamaktadır. Ayrıca *Çamur* höyükten başka, *Hacılar* tipi monokrom Erken Kalkolitik Çağ keramiği veren *Kağlıcık* ve *Körkuyu* höyüklerinde yapılacak sistematik kazıların da, işaret ettiğimiz bu kültürün açıklanmasına yardımcı olacağı inancındayız.

Göller bölgesinde aynı etnik gruptan olan insanların yarattığını düşündüğümüz bu kültürün, önümüzdeki yıllarda titizlikle yapılacak yüzey araştırmalarıyla yeni merkezlerinin bulunacağı ümidindeyiz.



## K A T A L O G

### *Pınarbaşı*

#### Levha I

- 1 — İçi ve dışı kırmızı astarlı, perdahlı, özü siyah.
- 2 — İçi ve dışı kırmızı astarlı, perdahlı, özü siyah.
- 3 — İçi ve dışı kurşuni astarlı, perdahlı.
- 4 — İçi ve dışı devetüyü astarlı, perdahlı, özü siyah.
- 5 — İçi ve dışı kırmızı astarlı, perdahlı, özü siyah.
- 6 — İçi ve dışı devetüyü astarlı, perdahlı.
- 7 — İçi ve dışı devetüyü astarlı, perdahlı, özü siyah.
- 8 — İçi ve dışı kırmızı astarlı, perdahlı, özü siyah.
- 9 — İçi ve dışı kırmızı astarlı, perdahlı, özü siyah.
- 10 — İçi ve dışı kırmızı astarlı, perdahlı, özü siyah.
- 11 — İçi ve dışı kırmızı astarlı, perdahlı, özü siyah.
- 12 — İçi ve dışı kurşuni astarlı, perdahlı, özü siyah.
- 13 — Pişmiş topraktan tekstil ağırlığı.
- 14 — Taş (hematit) balta.
- 15 — Çakmaktaşı dilgi.
- 16 — Taş çekiç - balta.

### *Eğneş*

#### Levha I

- 17 — İçi ve dışı kurşuni astarlı, perdahlı.
- 18 — İçi ve dışı kurşuni astarlı, perdahlı, özü siyah.
- 19 — İçi ve dışı kurşuni astarlı, perdahlı, özü siyah.

#### Levha II

- 1 — İçi siyah, dışı devetüyü astarlı, perdahlı, özü siyah.
- 2 — İçi ve dışı kurşuni astarlı, perdahlı, özü siyah.
- 3 — İçi ve dışı pembe astarlı, perdahlı.

- 4 — İçi ve dışı kırmızı astarlı, perdahlı, özü siyah.
- 5 — Dışı kırmızı astarlı, perdahlı, özü siyah.
- 6 — İçi ve dışı açık kırmızı astarlı, perdahlı, özü siyah.
- 7 — Dışı açık kırmızı astarlı, perdahlı, özü siyah.

*Elmacık*

Levha III

- 1 — İçi ve dışı kırmızı astarlı, perdahlı.
- 2 — İçi ve dışı devetüyü astarlı, perdahlı, özü siyah.
- 3 — İçi ve dışı kırmızı astarlı, perdahlı, özü siyah.
- 4 — Dışı devetüyü astarlı, perdahlı, özü siyah.
- 5 — İçi ve dışı açık kırmızı astarlı, perdahlı, özü siyah.

*Körkuyu*

- 6 — İçi ve dışı kırmızı astarlı, perdahlı, özü siyah.
- 7 — İçi ve dışı kırmızı astarlı, perdahlı, özü siyah.
- 8 — İçi ve dışı kırmızı astarlı, perdahlı, özü siyah.
- 9 — İçi ve dışı kırmızı astarlı, perdahlı, özü siyah.
- 10 — İçi ve dışı kırmızı astarlı, perdahlı, özü siyah.
- 11 — İçi ve dışı kırmızı astarlı, perdahlı, özü siyah.
- 12 — İçi ve dışı kırmızı astarlı, perdahlı, özü siyah.

Levha IV

- 1 — İçi ve dışı devetüyü astarlı, perdahlı, özü siyah.
- 2 — İçi ve dışı devetüyü astarlı, perdahlı, özü siyah.
- 3 — İçi ve dışı kırmızı astarlı, perdahlı, özü siyah.
- 4 — İçi ve dışı kurşuni astarlı, perdahlı, beyaz boya bezekli.
- 5 — İçi ve dışı kırmızı astarlı, perdahlı, özü siyah.
- 6 — İçi ve dışı kırmızı astarlı, perdahlı, özü siyah.
- 7 — Dışı kırmızı astarlı, perdahlı, özü siyah.
- 8 — İçi ve dışı kurşuni astarlı, perdahlı.

Levha V

- 1 — İçi ve dışı kırmızı astarlı, perdahlı, özü siyah.
- 2 — İçi ve dışı kırmızı astarlı, perdahlı, özü siyah.

- 3 — Dışı kırmızı astarlı, perdahlı, özü siyah.
- 4 — İçi ve dışı kırmızı astarlı, perdahlı, özü siyah.
- 5 — İçi ve dışı kırmızı astarlı, perdahlı, özü siyah.
- 6 — İçi ve dışı kurşuni astarlı, perdahlı, derin çizgi bezekli.
- 7 — Kalker taşından idol.
- 8 — Çakmaktaşı dilgi.
- 9 — Çakmaktaşı dilgi.
- 10 — Çakmaktaşı dilgi.
- 11 — Çakmaktaşı dilgi.
- 12 — Çakmaktaşı dilgi.

*Çamur höyük*

Levha VI

- 1 — İçi kırmızı astarlı, dışı kirli sarı astar üzerinde kırmızı boya bezekli.
- 2 — İçi kırmızı astarlı, dışı kırmızı astar üzerinde koyu kahverengi boya bezekli.
- 3 — İçi kırmızı astarlı, dışı kirli beyaz astar üzerine kırmızı boya bezekli.
- 4 — İçi kırmızı astarlı, dışı kırmızı astar üzerine kirli beyaz boya bezekli.
- 5 — İçi ve dışı kırmızı astarlı.
- 6 — İçi ve dışı kirli beyaz astar üzerine kirli beyaz boya bezekli.
- 7 — İçi ve dışı kırmızı astar üzerine açık sarı boya bezekli.
- 8 — İçi kırmızı astarlı, dışı açık sarı astar üzerine kırmızı boya bezekli.
- 9 — Kirli sarı astar üzerine kırmızı boya bezekli.
- 10 — Kirli sarı astar üzerine kırmızı boya bezekli.
- 11 — Koyu devetüyü astarlı, ip delikli tutamak.
- 12 — Kırmızı astarlı, ip delikli tutamak.
- 13 — Kırmızı astarlı, ip delikli tutamak.
- 14 — İçi ve dışı kırmızı astarlı.
- 15 — İçi ve dışı kırmızı astarlı.
- 16 — İçi ve dışı kırmızı astarlı.
- 17 — İçi ve dışı kırmızı astarlı.
- 18 — İçi ve dışı kırmızı astarlı.



- 19 — İçi kirli beyaz astarlı, dışı kırmızı astarlı.  
 20 — İçi ve dışı kırmızı astarlı.  
 21 — İçi ve dışı kırmızı astarlı.  
 22 — İçi siyah, dışı kırmızı astarlı.  
 23 — İçi ve dışı kırmızı astarlı, çift tutamak.

### *Kağılcık*

#### Levha VII

- 1 — İçi ve dışı açık kırmızı astarlı, perdahlı, özü siyah.  
 2 — İçi ve dışı koyu kırmızı astarlı, perdahlı, özü siyah.  
 3 — İçi ve dışı açık kırmızı astarlı, perdahlı, özü siyah.  
 4 — İçi ve dışı kırmızı astarlı, perdahlı, özü siyah.  
 5 — İçi ve dışı kırmızı astarlı, perdahlı, özü siyah.  
 6 — İçi ve dışı kırmızı astarlı, perdahlı, özü siyah.  
 7 — İçi ve dışı açık kırmızı astarlı, perdahlı.  
 8 — İçi ve dışı kırmızı astarlı, perdahlı, özü siyah.  
 9 — İçi ve dışı pembe astarlı, ince saman katkılı, özü siyah.  
 10 — İçi ve dışı kırmızı astarlı, perdahlı, özü siyah.  
 11 — İçi ve dışı açık kırmızı astarlı, perdahlı, özü siyah.  
 12 — İçi ve dışı koyu kırmızı astarlı, perdahlı, özü siyah.  
 13 — İçi ve dışı açık kırmızı astarlı, perdahlı, saman katkılı, özü siyah.  
 14 — İçi ve dışı açık kırmızı astarlı, perdahlı, saman katkılı, özü siyah.  
 15 — İçi koyu devetüyü, dışı açık kırmızı astarlı, perdahlı, özü siyah.  
 16 — İçi ve dışı kırmızı astarlı, perdahlı, özü siyah.  
 17 — İçi ve dışı kırmızı astarlı, perdahlı, saman katkılı, özü siyah.

### *Ferizli*

#### Levha VIII

- 1 — İçi ve dışı kırmızı astarlı, perdahlı, özü siyah.  
 2 — İçi ve dışı kırmızı astarlı, perdahlı, özü siyah.  
 3 — İçi ve dışı kırmızı astarlı, perdahlı, özü siyah.  
 4 — İçi ve dışı açık kırmızı astarlı, perdahlı, özü siyah.

- 5 — İçi ve dışı devetüyü astarlı, perdahlı, özü siyah, derin çizgi bezekli tutamak.
- 6 — İçi ve dışı kırmızı astarlı, perdahlı, özü siyah.
- 7 — İçi ve dışı açık kırmızı astarlı, perdahlı.
- 8 — İçi ve dışı açık kırmızı astarlı, saman katkılı ve perdahlı tutamak, özü siyah.
- 9 — İçi ve dışı koyu kırmızı astarlı, saman katkılı ve perdahlı.
- 10 — Koyu devetüyü astarlı, saman katkılı ve perdahlı, özü siyah.
- 11 — İçi ve dışı kahverengi astarlı, perdahlı, özü siyah.
- 12 — İçi ve dışı açık kırmızı astarlı, perdahlı, özü siyah.

*Kocagöz höyük*

Levha IX

- 1 — İçi ve dışı kırmızı astarlı, perdahlı, özü siyah.
- 2 — İçi ve dışı kırmızı astarlı, perdahlı, özü siyah.
- 3 — İçi ve dışı koyu kurşuni astarlı, perdahlı.
- 4 — İçi devetüyü, dışı kırmızı astarlı, perdahlı, özü siyah.
- 5 — İçi ve dışı kırmızı astarlı, perdahlı, özü siyah.

## HARİTA VE LEVHALAR LİSTESİ

- Levha I 1-16 Pınarbaşı II h.  
17-19 Eğneş h.
- Levha II 1-7 Eğneş h.
- Levha III 1-5 Elmacık h.  
6-12 Korkuyu h.
- Levha IV 1-8 Korkuyu h.
- Levha V 1-12 Korkuyu h.
- Levha VI 1-23 Çamur h.
- Levha VII 1-17 Kağılcık h.
- Levha VIII 1-12 Ferizli h.
- Levha IX 1-5 Kocagöz h.
- Levha X Res. 1 — Çallica-Pınarbaşı ovasının batı kesimi.  
Res. 2 — Çallica-Pınarbaşı ovasının doğu kesimi ve Pınarbaşı dağı.
- Levha XI Res. 3 — Kozluca höyüğü.  
Res. 4 — Toprakada'nın batı kesimi ve kanaldan atılan toprak yığınlarının görünümü.
- Levha XII Res. 5 — Elmacık höyük.  
Res. 6 — Pınarbaşı II höyük.
- Levha XIII Res. 7 — Pınarbaşı II höyük keramiklerinden örnekler.  
Res. 8 — Eğneş höyük, ok işaretli.
- Levha XIV Res. 9 — Eğneş höyük keramiklerinden örnekler.  
Res. 10 — Eğneş höyük tutamaklarından örnekler.
- Levha XV Res. 11 — Korkuyu höyük, öndeki sap yığınları ve çevresi.  
Res. 12 — Korkuyu höyük kırmızı renkli keramiklerinden örnekler.
- Levha XVI Res. 13 — Korkuyu höyük kurşuni renkli keramiklerinden örnekler.  
Res. 14 — Korkuyu höyük süzgeçli kap parçaları.
- Levha XVII Res. 15 — Çamur höyük, batıdan.  
Res. 16 — Çamur höyük Erken Kalkolitik Çağ boyalı ve monokrom keramiklerinden örnekler.
- Levha XVIII Res. 17 — Kocagöz höyük, güneyden.  
Res. 18 — Kocagöz höyük keramiklerinden örnekler.
- Levha XIX Prehistorik merkezler.



## RESUME

En 1981 nous avons poursuivi nos recherches dans deux plaines situées au sud de Burdur, Pl. XIX.

I. *La plaine de Çallca (Eğneş) - Pınarbaşı*

Dans cette plaine située à 40 km., au sud de Burdur, nous avons étudié les établissements de période récent de *Kozluca*, de *Toprakada*, de *Küptepesi* et de *Karapınar*. Après nous avons étudié les établissements de période du Bronze Ancien de *Pınarbaşı höyük II* et *Elmacık höyük*. De plus, nous avons identifié un höyük à 250 m. au nord-ouest de celui de Pınarbaşı höyük. Cet établissement que nous avons appelé *Eğneş höyük* étant au même niveau que la plaine, n'avait pas été remarqué jusqu'à maintenant par les chercheurs. Nous y avons trouvé des céramiques appartenant à l'âge du Bronze Ancien, Pl. I/17-19; II/1-4; XIV/9. Celles-ci sont à dégraissant végétal et de couleur gris foncé et noire pour la plupart. Il existe aussi des tenons horizontaux (Pl. II/5-7; XIV/10) appartenant à de grands vases datés du Chalcolithique récent de Kuruçay. Sur la surface du höyük, on a aussi ramassé des céramiques du premier millénaire avant JC allant jusqu'à l'époque romaine.

II. *La plaine de Karamanlı*

La deuxième plaine où nous avons poursuivi nos recherches est celle de Karamanlı à 61 km, au sud-ouest de Burdur. Nous avons étudié les höyüks de *Kağlıcik*, *Ferizli* et *Çamur*, centres préhistoriques déjà connus. Çamur höyük qui a été étudié auparavant par J. Mellaart et que le material de surface a permis d'attribuer au Bronze Ancien 2. Maintenant, et plus spécialement dans la partie nord-est du höyük nous avons remarqué des céramiques monochromes et peints (Pl. VI/1-22; XVII/16), identiques à ceux découverts à Hacilar et à Kuruçay. Ainsi à l'ouest de la Pisidie, après celui de Kuruçay, nous avons identifié un deuxième centre contemporain de Hacilar.

Dans la même plaine, nous avons découvert un nouveau höyük au lieu dit Taşharım ou Körkuyu à 500 m. au sud-est de Karamanlı. Cet établissement que nous avons appelé *Körkuyu* a été fortement endommagé par les cultures et se trouve aujourd'hui au même niveau que la plaine (Pl. XV/11). Les céramiques que nous y avons trouvées datent du Chalcolithique Ancien (Monochromes) et du Bronze Ancien, Pl. III/6-12; IV/1-8; V/1-6; XV/12; XVI/13-14. La plupart sont de couleur rouge, en plus, faible quantité gris-noir.

A 9 km. à l'est de Karamanlı sur la pente de *Kocagöz* nous avons identifié un autre établissement qui appartient à l'âge du Bronze Ancien, Pl. XVIII/18; IX/1-5.

Jusqu'à la découverte du höyük de *Kuruçay* il y avait un hiatus entre *Hacılar I* et les couches Chalcolithiques récentes de *Beycesultan* (XL-XX). Un pas important a été franchi dans ce sens avec les travaux que Refik Duru mène à *Kuruçay* depuis 1978. Mais nous croyons que la solution définitive du problème sera obtenue par les études systématiques des centres préhistoriques de la même région. Les recherches que nous avons poursuivies dans ce but nous permettent de tirer certaines conclusions importantes. Ainsi à *Çamur höyük*, situé à 40 km. de *Kuruçay* et à 30 km. au sud de *Hacılar*, l'existence d'un Chalcolithique Ancien et Chalcolithique récente suivi d'un établissement du Bronze Ancien permet d'une part de compléter les vides chronologiques et constitue d'autre part une preuve comme quoi la culture que nous avons appelée HACILAR-KURUÇAY ne se limitait pas seulement à deux centres de peuplement.

Nous espérons que les recherches que l'on entreprendra dans les années à venir nous permettront de découvrir d'autres établissements dans la même région.

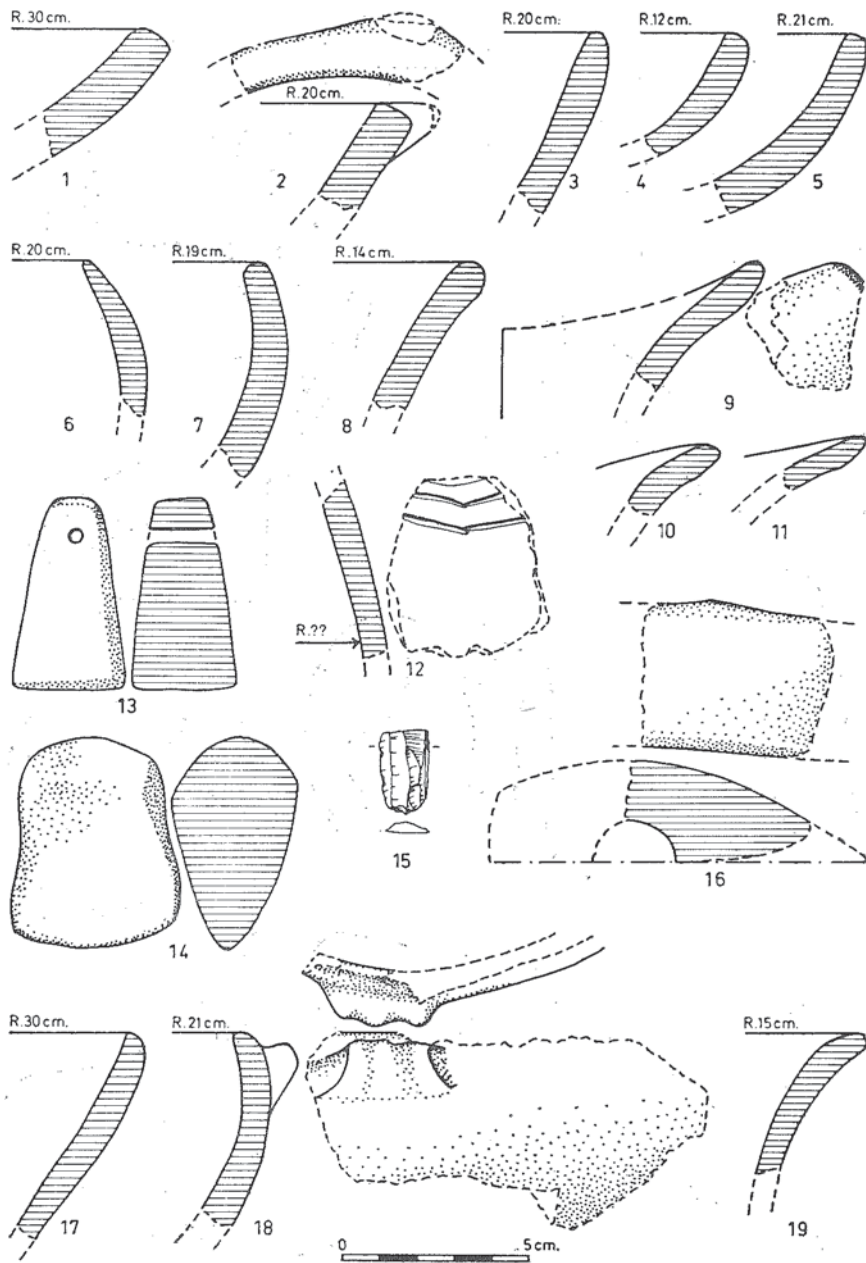



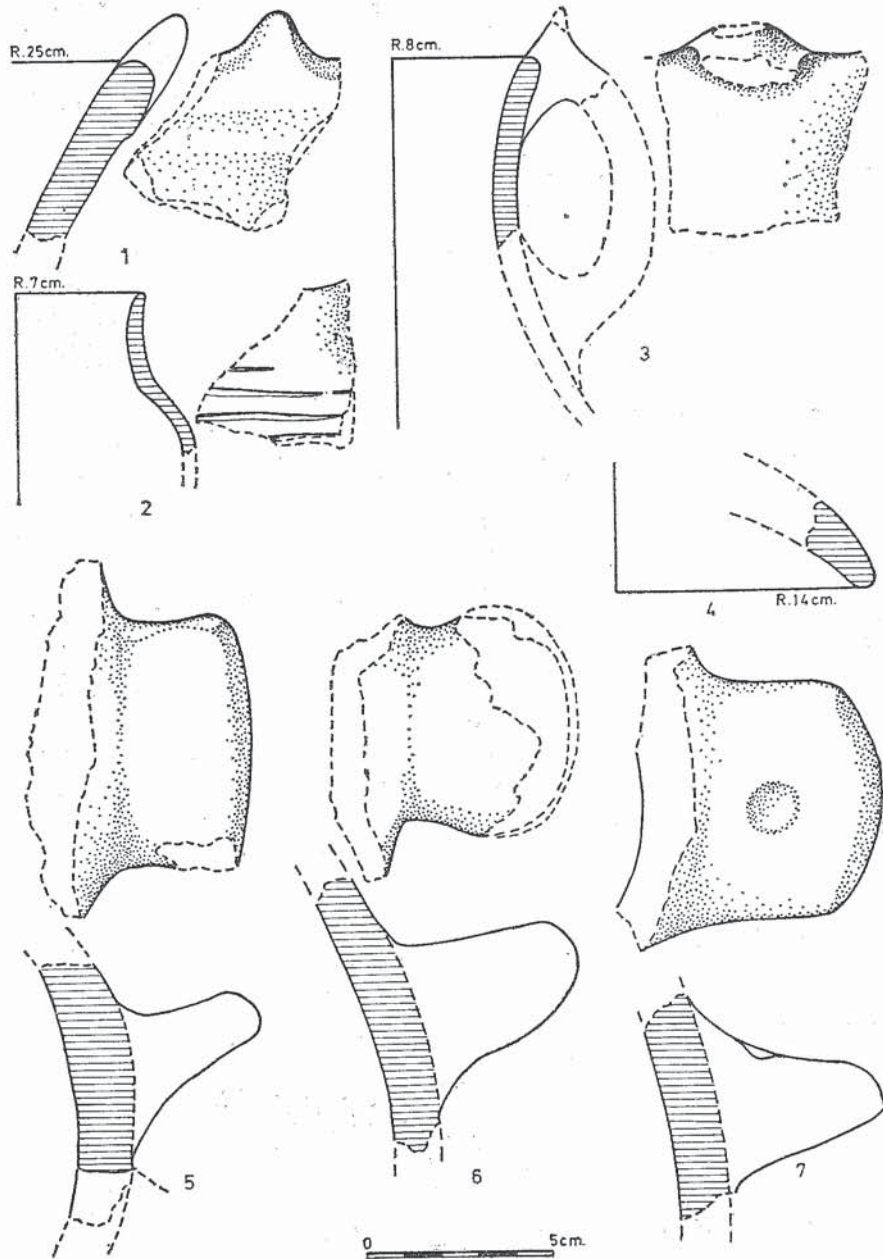

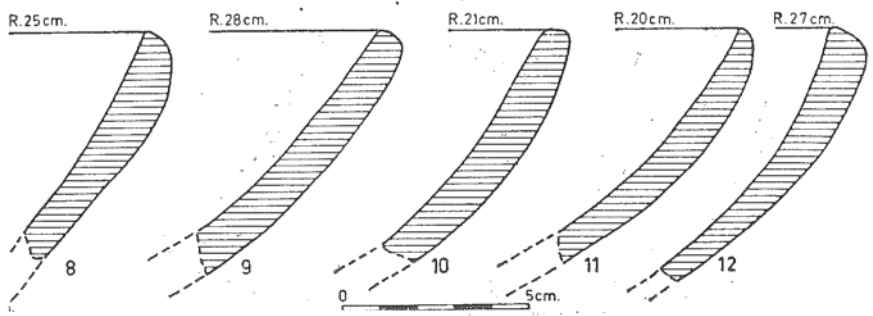
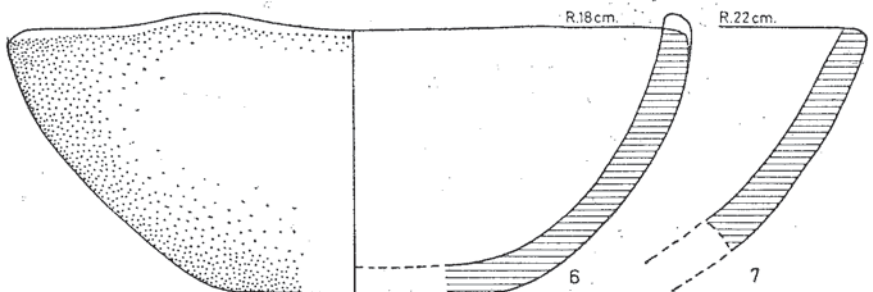
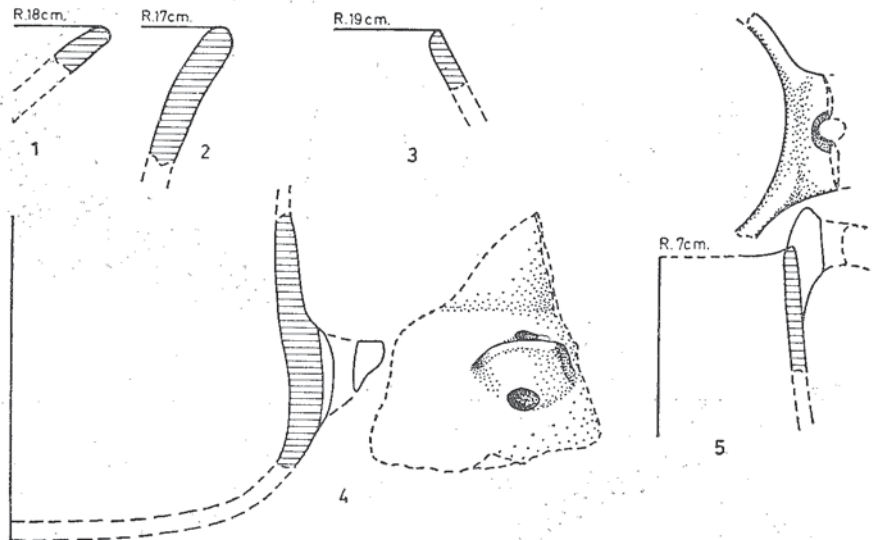

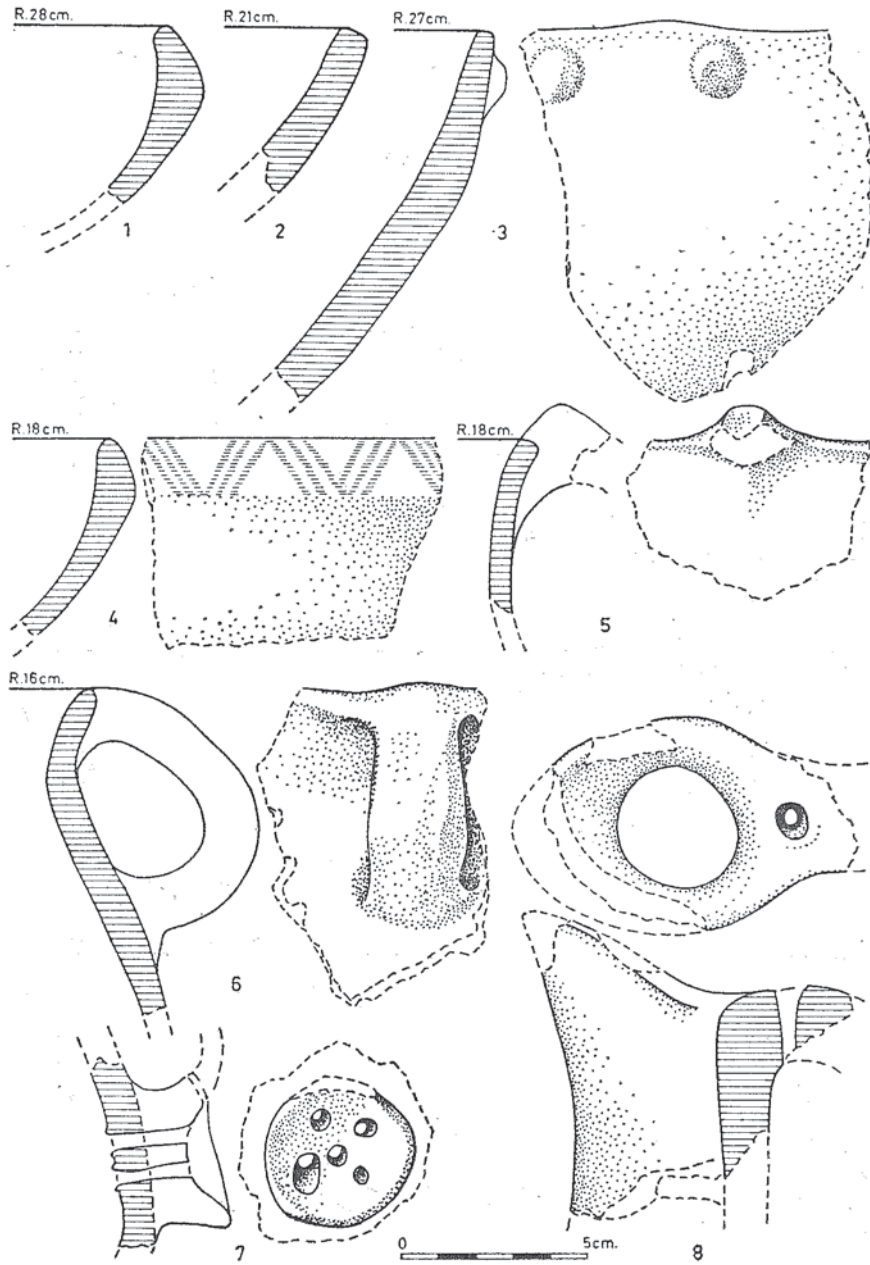

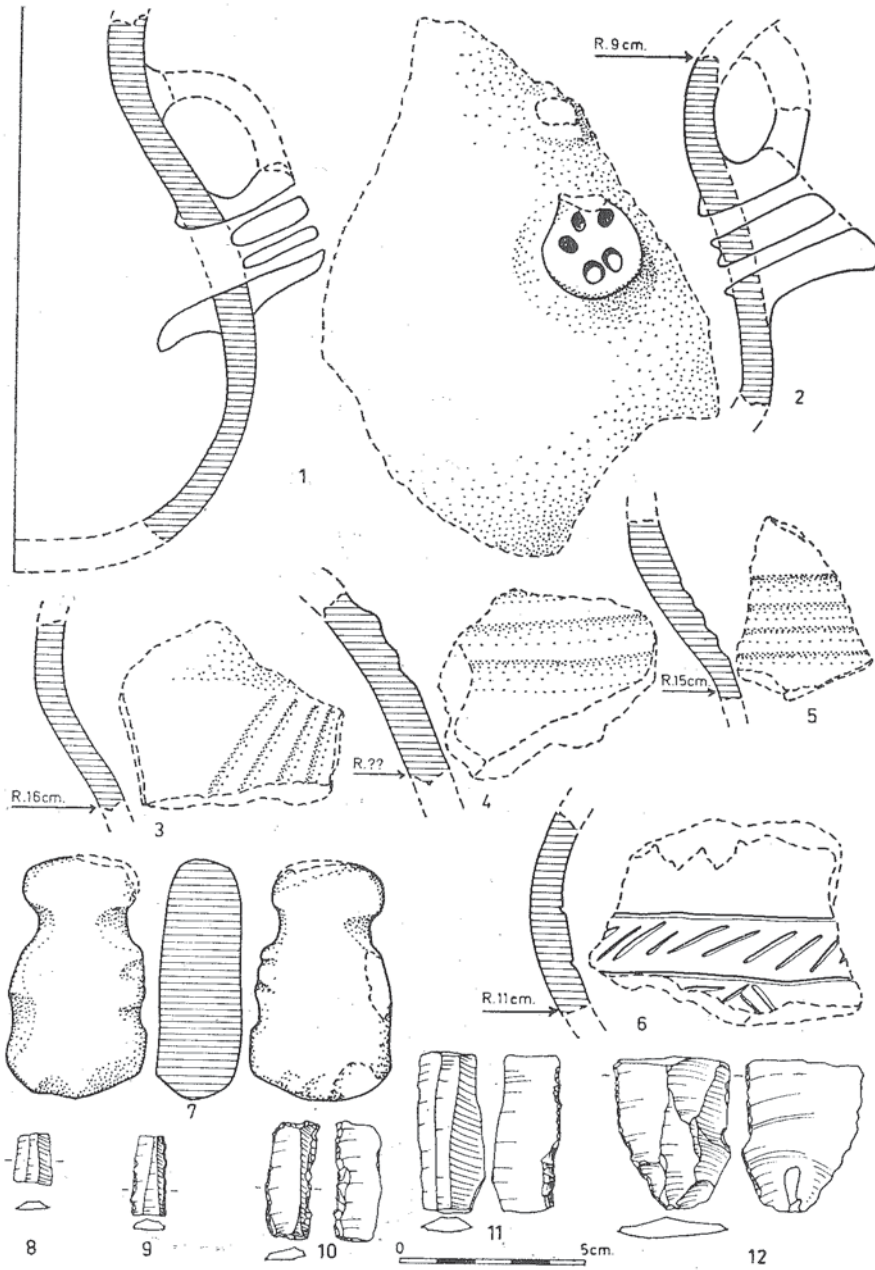



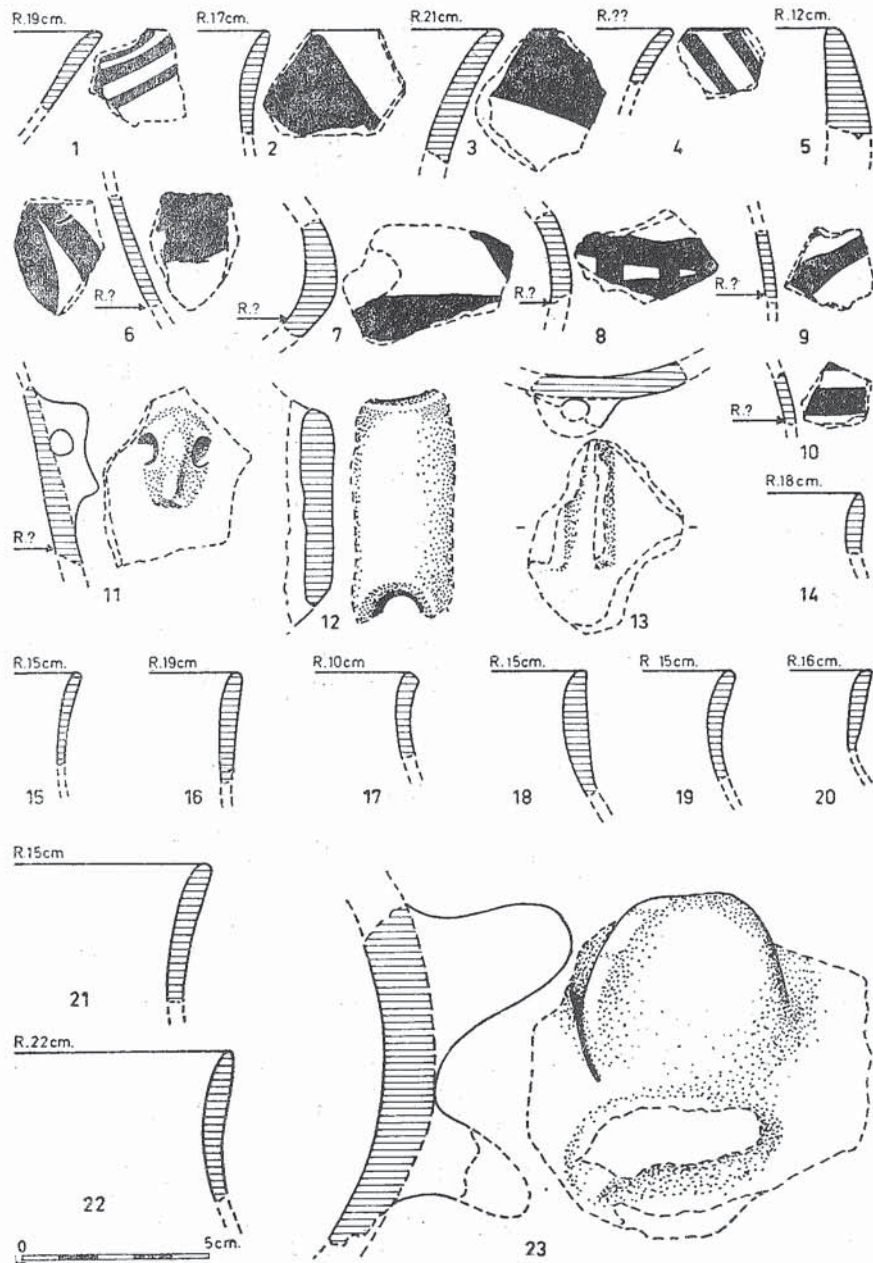

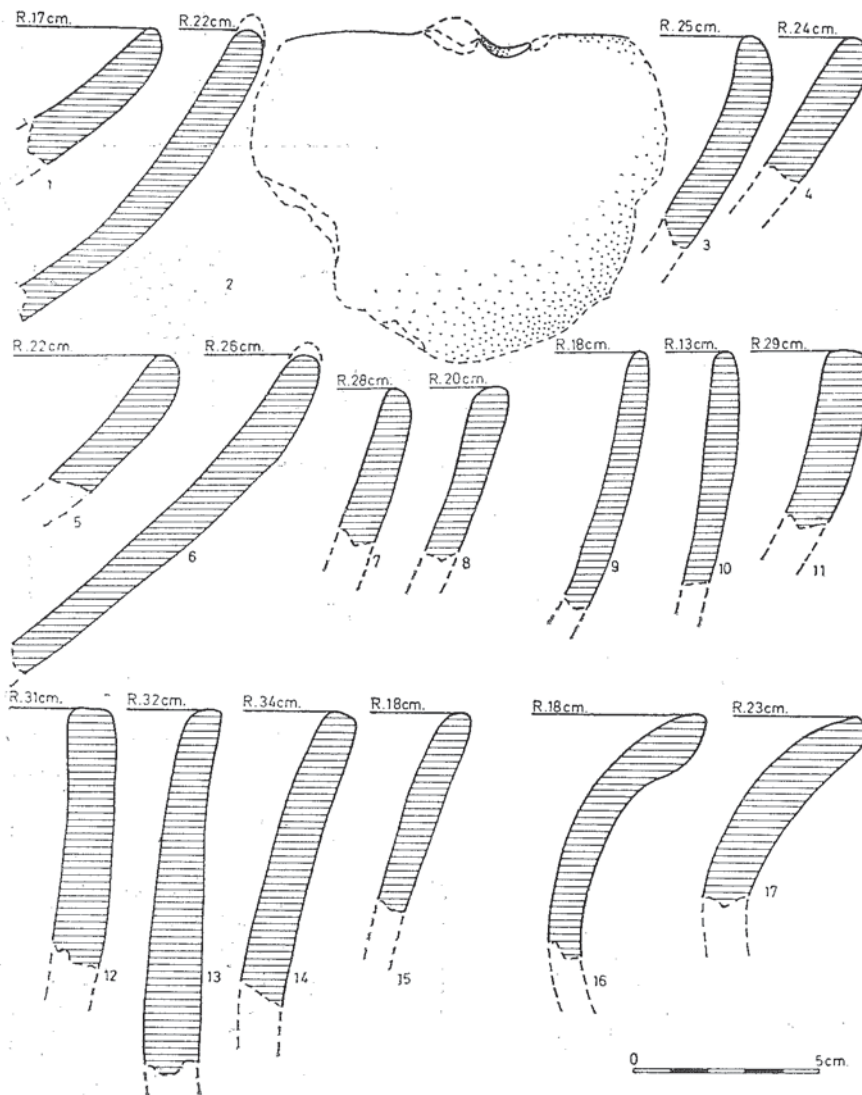

Lev. VIII

M. ÖZSAIT

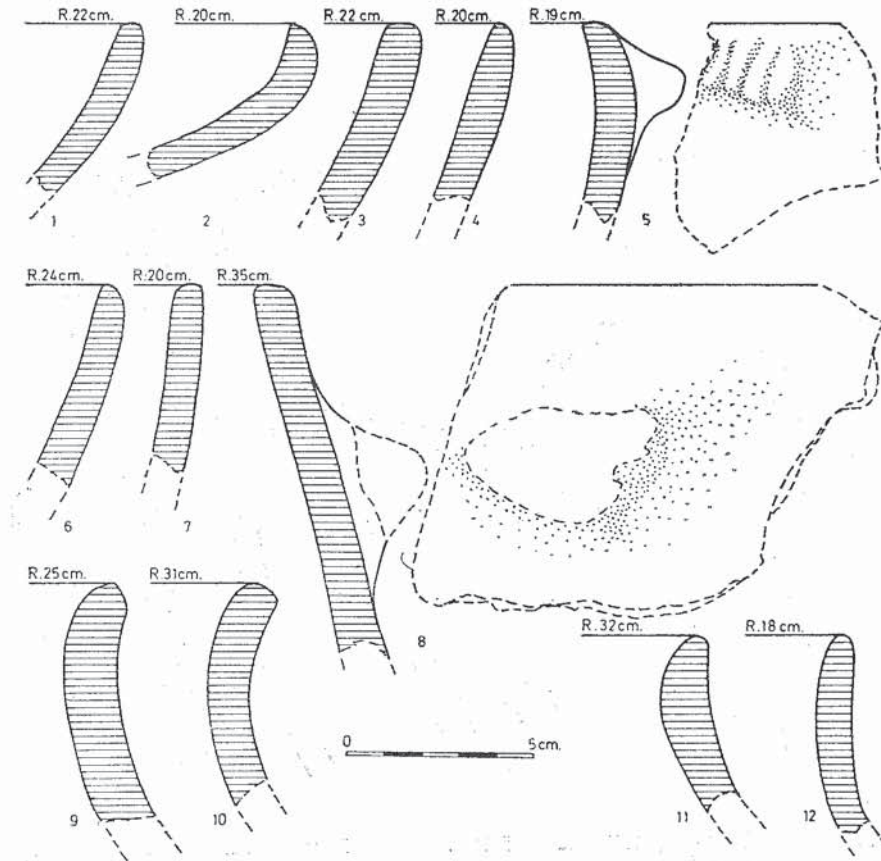

M. ÖZSAIT

Lev. IX

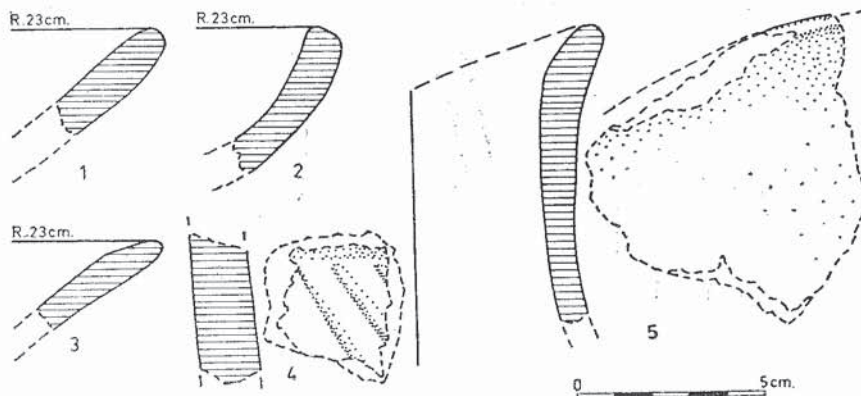



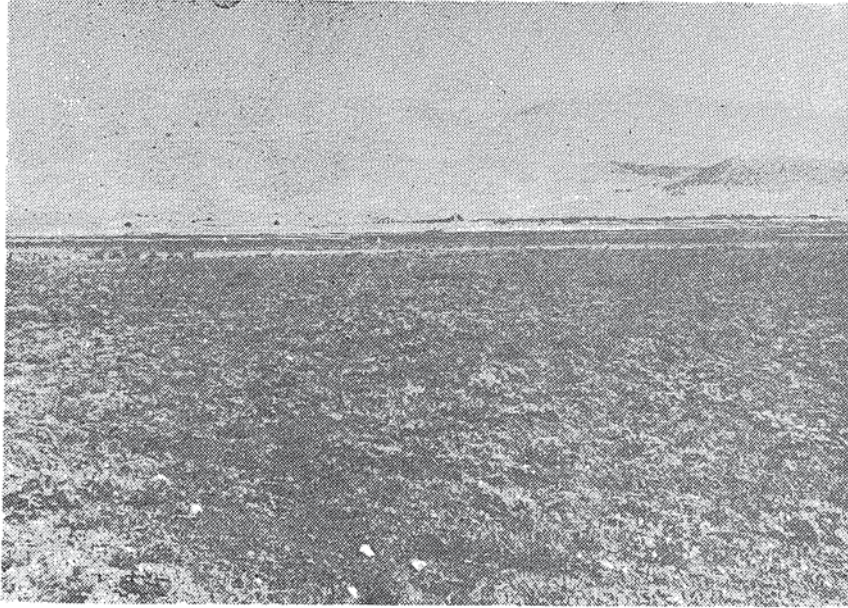

Res. 1



Res. 2



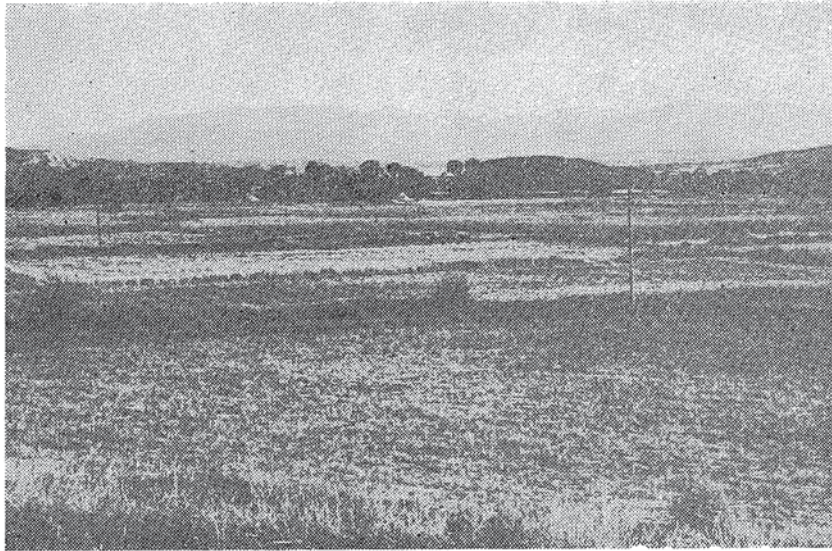

Res. 3



Res. 4





Res. 5

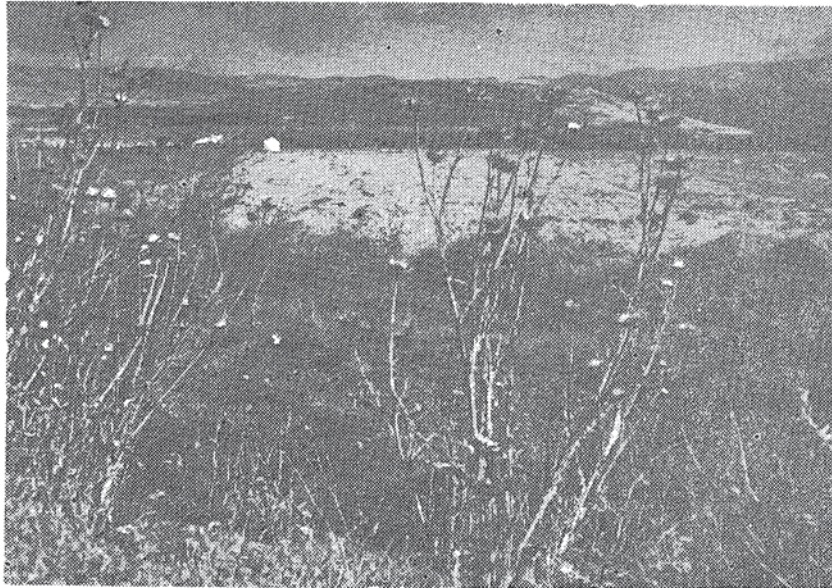

Res. 6



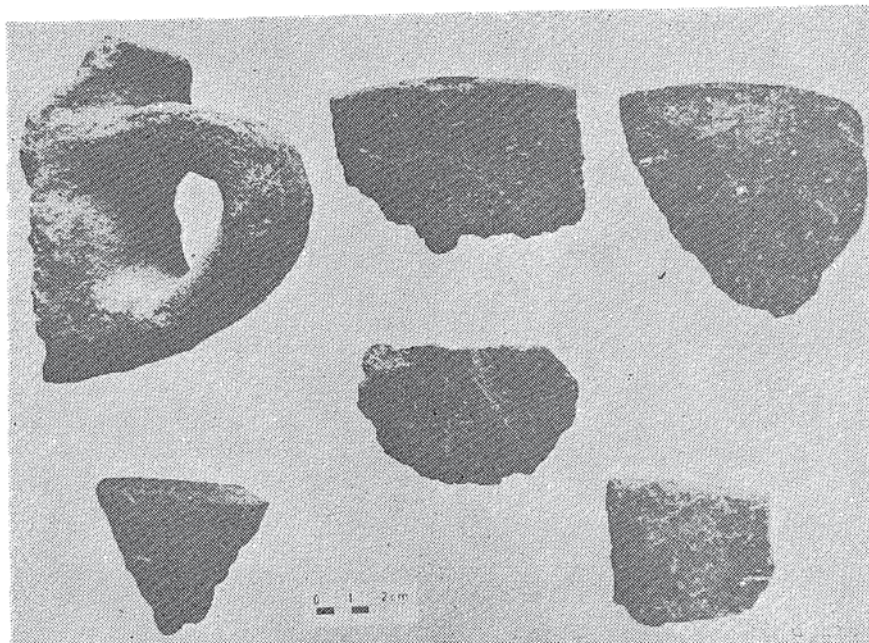

Res. 7

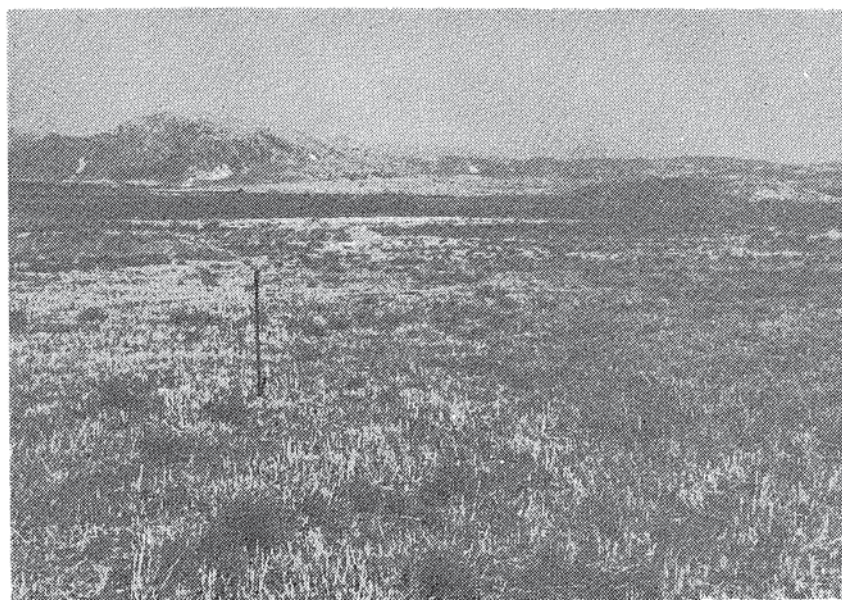

Res. 8



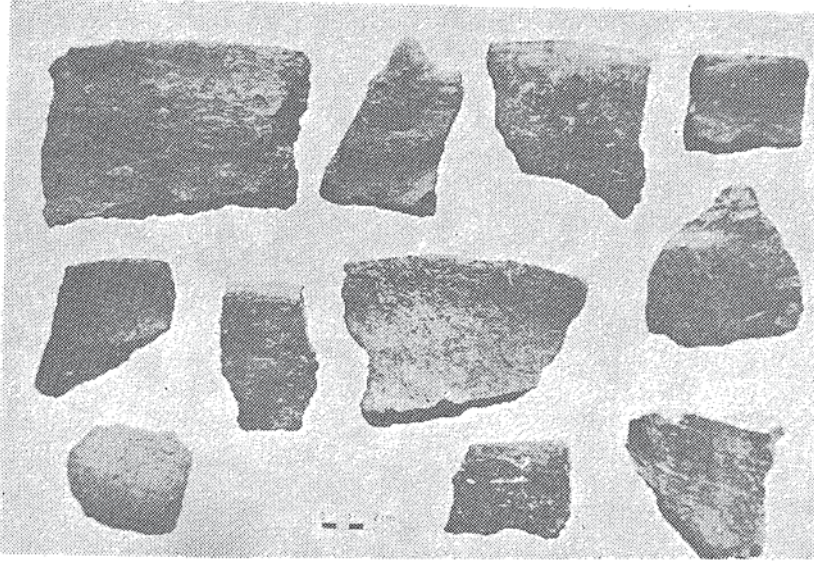

Res. 9

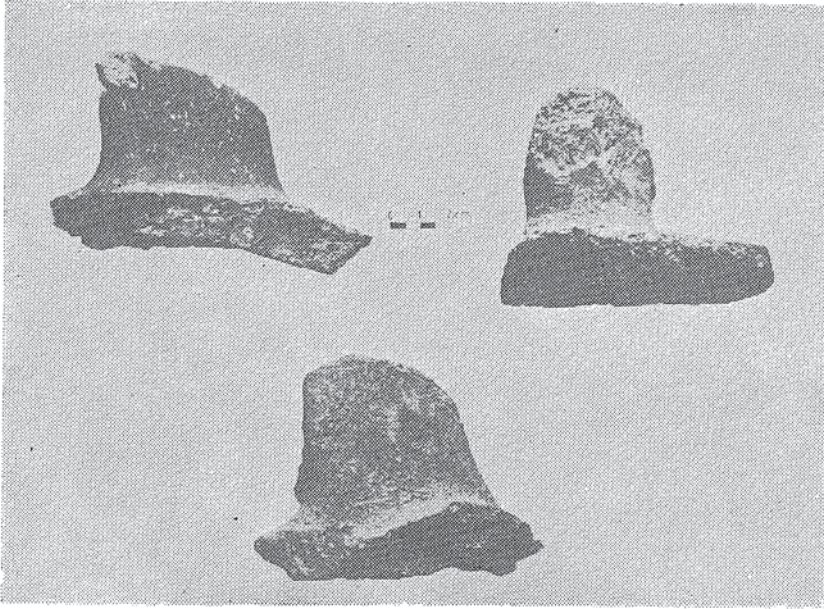

Res. 10



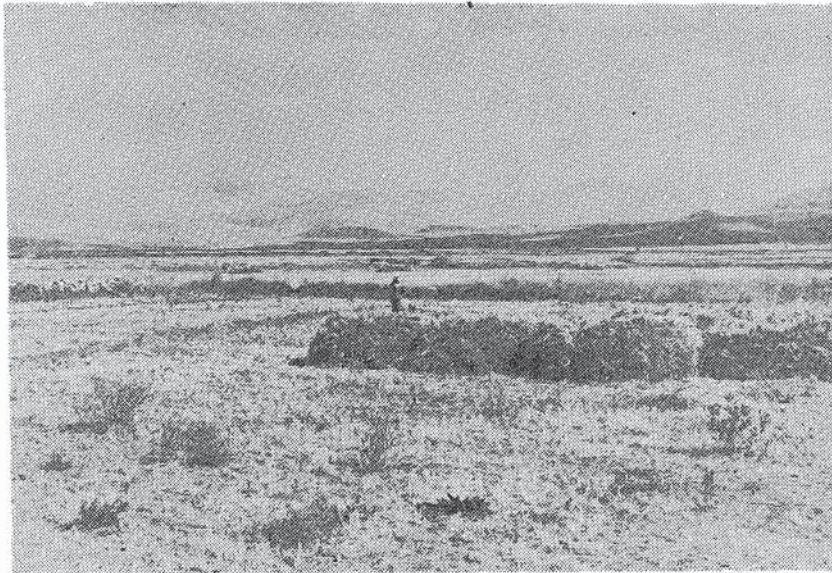

Res. 11

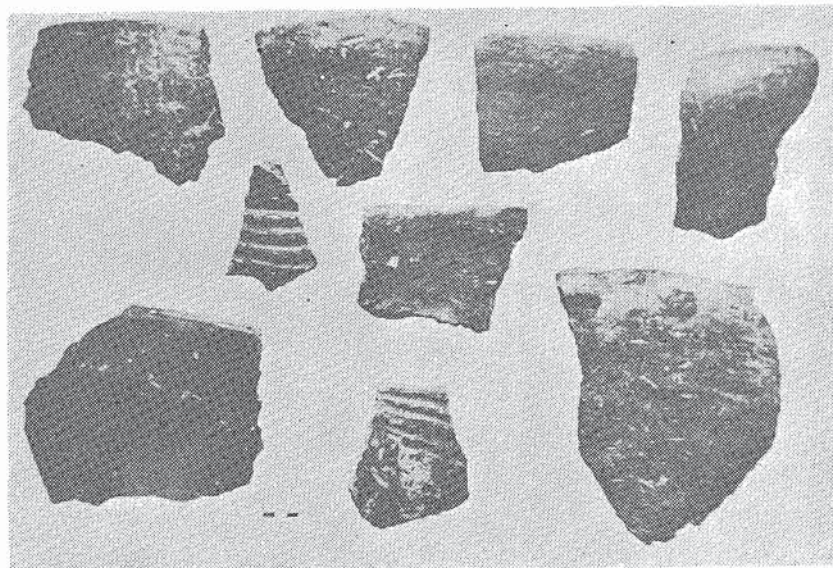

Res. 12



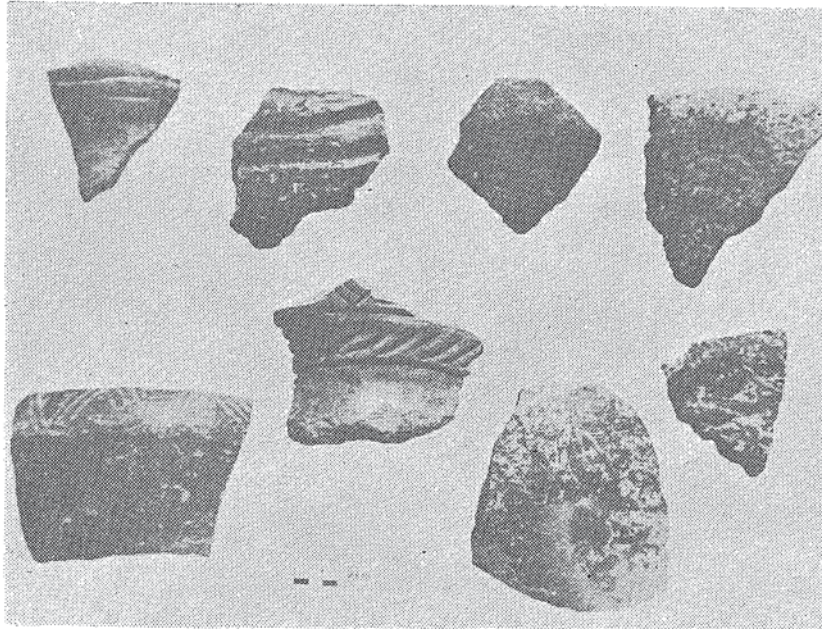

Res. 13

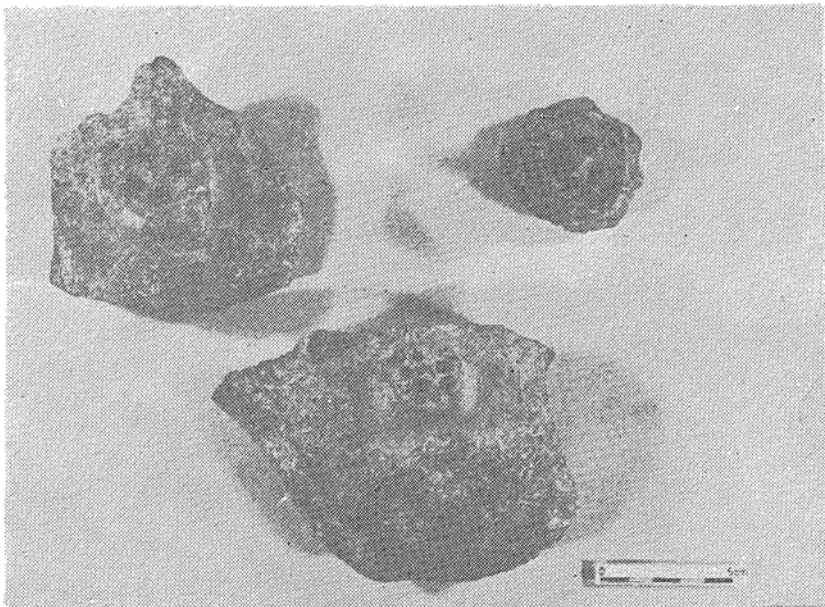

Res. 14





Res. 15

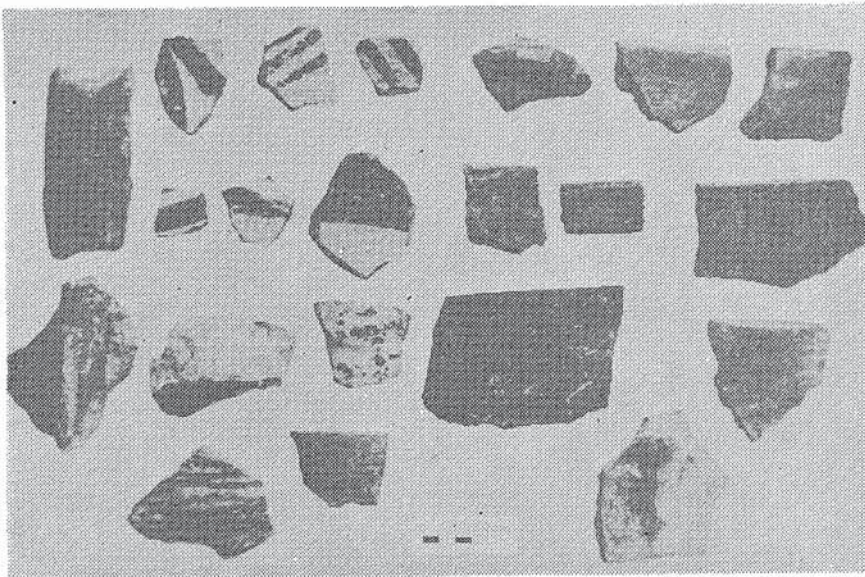

Res. 16





Res. 17

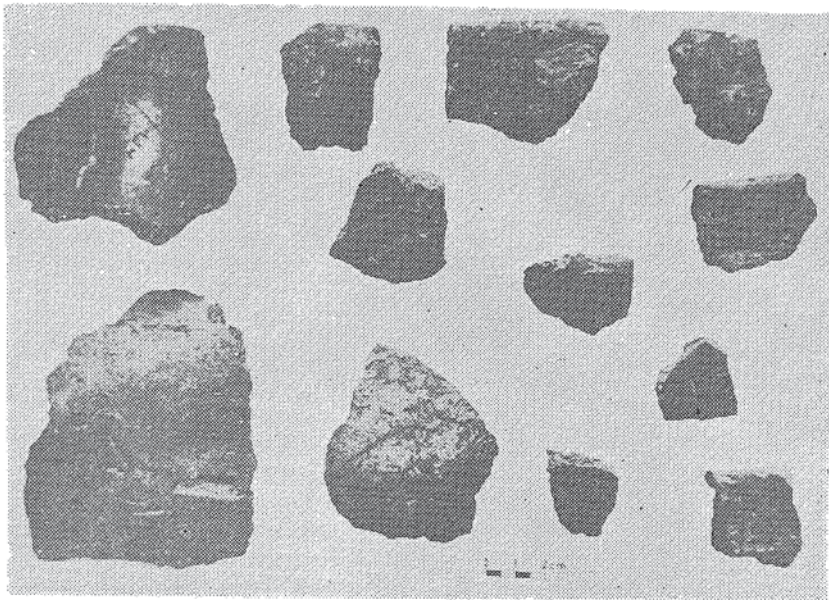

Res. 18



