

BADEMAĞACI KAZILARI 2002 VE 2003 YILLARI ÇALIŞMA RAPORU

REFİK DURU *

Bademağacı Höyüğü kazılarının 10. dönem çalışmaları 30 Temmuz / 20 Eylül 2002¹, 11. dönem çalışmaları da 1 Ağustos / 8 Eylül 2003 tarihleri arasında sürdürüldü². Her iki kazı döneminde, höyüğün kuzey yarısındaki 'A Açması'nın kuzey ve güneydoğu kesimlerinde çalışılarak, Erken Neolitik Çağ (ENÇ) ve İlk Tunç Çağı (İTÇ) yerleşmeleri üzerindeki araştırmalar gelişti-

* Prof.Dr.Refik Duru, Yazanlar Sokak 2/6, 81070 Kadıköy - İstanbul (rfkduru@yahoo.com)

¹ Başkanlığını yaptığımız kazı kurulu, İstanbul Üniversitesi Edebiyat Fakültesi Protohistonya ve Önasya Arkeolojisi Anabilim Dalı öğretim üyesi Prof.Dr.Gülsün Umurtak (Başkan Yardımcısı) ile öğrencilerimiz Sinem Üstün, Güldağ Bingöl Hacıbeyoğlu, Tuğba Güngör, Ferda Karahan, Tolga Ölmezses, Tolga Öztan ve Serkan Sönmez'den oluşuyordu (Lev.2/1). Kültür Bakanlığı Temsilcisi, İstanbul Arkeoloji Müzeleri'nden Pınar Bursa idi. Kazının harcamaları Anıtlar ve Müzeler Genel Müdürlüğü, DÖSİM Müdürlüğü ve Türk Tarih Kurumu tarafından karşılandı. Antalya İl Özel İdaresi, kazı alanının etrafının telörgü ile çevrilmesi, kazılmış olan yapıların yağmur-kar vb. doğal etkenlerden korunması için plastik (naylon) örtülerle kapatılması ve kazılarda kullanılacak bazı araç-gerecin satın alınması gibi önemli harcamalara olanak sağladı. İstanbul Menkul Kıymetler Borsası (İMKB), kazievimizin bazı ihtiyaçlarını temin etti. ULUSOY Otobüs İşletmesi, kazıya katılan öğrencilerin Antalya-İstanbul gidiş-dönüş otobüs biletlerini, Petrol Ofisi'nde kazı araçlarımızın benzin ihtiyaçlarının bir bölümünü karşıladı.

² Bizim ve Prof.Dr.Gülsün Umurtak'ın yönetimindeki kazı kurulu, Arkeolog Sinem Üstün, öğrencilerimiz Tuğba Güngör, Nihal Akıllı, Işık Ayçin, Aynur Kara, Tolga Öztan, Oğuzhan Bozkurt, Emek Uğurlar ve Ömer Faruk Atıla ile Koruma ve Onarım Bölümü öğrencisi Derya Metin'den oluşuyordu (Lev.2/2). Kültür ve Turizm Bakanlığı Temsilcisi, Nevşehir Müzesi Araştırmacılarından Meral Özdemir idi. Kazının harcamaları, önceki kazı dönemlerinde olduğu gibi, Kültür Varlıkları ve Müzeler Genel Müdürlüğü, İ.Ü. Rektörlüğü Araştırma Fonu Başkanlığı (Proje no.5/27082002), DÖSİM Merkez Müdürlüğü ve Türk Tarih Kurumu Başkanlığı'nın sağladığı ödeneklerden yapıldı. ULUSOY Otobüs İşletmesi kazıya katılan öğrencilerin kazıya gidiş-dönüş otobüs biletlerini temin etti; Türkiye Seyahat Acentaları Birliği (TÜRSAB) Başkanlığı'nın ayırdığı ödenekle kazı araçlarımızın benzin ihtiyaçlarının bir bölümü karşılandı.

Kazıya katılan ve özveriyle görev yapan öğrencilerimize, kazı resimlerini çeken Selâhattin Dereli'ye, Kazı sonrası İstanbul'da küçük buluntularla mimari çizimleri yapan Arkeolog Sinem Üstün'e, ayırdıkları ödeneklerle kazıların gerçekleşmesini sağlayan kurumların değerli yöneticilerine teşekkürler borçluyuz. Bu arada kazımıza yakın ilgi gösteren ve önemli ödenek tahsisini sağlayan, Antalya Valisi Sayın Ertuğrul Dokuzoğlu'na ve kazının atık toprağının uzaklaştırılması işi için her iki kazı mevsiminde de Belediye araçlarını kullanmamıza olanak sağlayan Bademağacı Beldesi Belediye Başkanı Sayın Mustafa Yıldız'a ve belediyesinin İtfaiye aracı ile kazı yerinin havadan fotoğraflarının çekilmesine izin veren, komşumuz Dağbeli Beldesi Belediye Başkanı Sayın Ali Gökay'a, kazı ekibi olarak içten teşekkürlerimizi sunarız.

rildi (Lev.1/2)³. Bu çalışmaların yanı sıra, höyüğün ortalarındaki en yüksek kesimde bulunan 'Kilise' ile A Açması birleştirilmiş, ayrıca kuzeybatıda oldukça geniş bir alanın karışık üst birikimi de kaldırılarak, ENÇ yerleşmelerinin düzlemine inilmiştir. A Açması 2003 sonunda, höyüğün kuzeydoğu kesimini tümüyle içine alacak şekilde -höyük yüzeyinin- ¼'lük bölümü, yak. 4.000 m² genişlemiştir.

Tabakalaşma durumu ile ilgili gelişmeler

Bademağacı'nın tabakalaşma durumunun saptanması, bir başka anlamıyla höyüğün oluşumunun açıklanması konusunda, kazının ilk yılından başlayarak önemli bazı sorunlarla karşılaşmıştı. Bu nedenle, höyüğün kültürel sıradüzeni (stratigrafisi) hakkında '4. Kazı Dönemi' sonuna kadar kesin konuşmaktan kaçınılmış, hatta "... höyüğün doğru ve değişmeyecek tabakalaşma tablosunun, ancak gelecekte çıkacağı söylenebilir" demiştik (Duru 1998:710 vdd). Aynı doğrultuda olmak üzere, ileride bu konuda bazı değişiklikler / düzeltmeler yapılmasının gündeme gelmesi halinde, fazla sıkıntıya düşmemek için, "... höyüklerin tabakalaşması için genellikle kabul gören, tüm höyük için, birbirini izleyen kültür dönemlerini ayırmadan yapılan sürekliliği bir numaralamaya, Bademağacı'nda gitmediğimizi", bunun yerine "... Erken Neolitik Çağ yerleşmelerinin, Geç Neolitik Çağ (GNÇ) - Erken Kalkolitik Çağ (EKÇ) yerleşmelerinden kalınca bir yıkıntı molozu ile ayrılmasından ve ayrıca ENÇ ile GNÇ-EKÇ arasında bir zaman boşluğu olduğunun anlaşılmasından ötürü, bu farklı dönemlerin yerleşme katlarını ayrı ayrı isimlendirdik. İTÇ yerleşmelerini de, yine kendi arasında isimlendirdik", şeklinde bir açıklama yapmıştık (a.y.). 11. dönem sonunda, bugün de bu konularda çok kesin saptamalar yapabilecek durumda olmadığımızı itiraf ediyoruz; höyüğün oluşumu, mevcut olan yerleşmelerin karşılıklı konumlarındaki

³ Bademağacı kazılarının şimdiye kadar yayınlanmış yıllık önraporları şunlardır:

- R.Duru, "Bademağacı Höyüğü (Kızılkaya) Kazıları. 1993 Yılı Çalışma Raporu", *Belleten* LX (1997):783-800 (Duru 1997 a)
- , "Bademağacı Kazıları. 1994 Yılı Çalışma Raporu", *Belleten* LXI (1997):149-159 (Duru 1997 b)
- , "Bademağacı Kazıları. 1995 ve 1996 Yılları Çalışma Raporu", *Belleten* LXII (1998):709-730 (Duru 1998)
- , "Bademağacı Kazıları. 1997 ve 1998 Yılları Çalışma Raporu", *Belleten* LXIV (2000):187-212 (Duru 2000)
- , "Bademağacı Kazıları. 1999 Yılı Çalışma Raporu", *Belleten* LXIV (2001):583-598 (Duru 2001)
- , "Bademağacı Kazıları. 2000 ve 2001 Yılları Çalışma Raporu", *Belleten* LXVI (2003):449-594. (Duru 2003)

özellikler yüzünden, tabakalaşma ve kültürel sıralanma konularında halâ önemli bazı sorunlar ve karışıklıklar, bir oranda devam etmektedir.

Son dört kazı döneminde alınan sonuçlara göre, daha önceki raporlardaki tabakalaşma önerilerimizde önemli bazı değişikliklerin yapılması, hatta höyükte varlığı daha önce bilinmeyen yeni kültür evrelerinin, örneğin Hıristiyanlık Dönemi (HD) ile Orta Tunç Çağı'nın (OTÇ) stratigrafik sisteme eklenmesi gerekmişti. Zira 1999 yılında A Açması'nın güneyinde bir 'Kilise' açığa çıkartılmış, bu yapı ile A Açması'nın güney kenarı arasındaki alanda yapılan kazılarda da, OTÇ'ye ait olduğu anlaşılan mimarî kalıntılar bulunmuştu (Duru 2003:562 vd.).

Bu gelişmelere paralel olarak, özellikle son yıllarda, tabakalaşma konusu ile değişik dönem yerleşmelerinin karşılıklı konumları hakkında da açıklanması son derecede güç olan bazı durumlarla karşılaşıldı. 'İTÇ Mimarlığı' kısmında da değinileceği üzere, kazılarda alınan sonuçlara göre, höyüğün kuzeybatı kesiminde İTÇ süresince hiç yerleşilmediği, Lev.35'te görülen 'Megaronumsu' planlı yapıların, yerleşmenin sadece doğu kenarı boyunca bulunduğu gibi bir durum ortaya çıktı. Buna ek olarak, daha önceki kazı dönemlerinde varlığı öğrenilen 'Yamaç Taş Döşemesi'nin (*glacis*) de kuzeybatıda kazılan alanda olmadığı görüldü. Halbuki son yıllara kadar bizde oluşan kanı, İTÇ yerleşmesinin ve yamaçtaki taş döşemenin tüm höyüğü çepeçevre sardığı şeklinde idi. Bu durum karşısında, İTÇ kasabasının yerleşim planının geneli hakkında herhangi bir öneri yapmak, bugün artık pek kolay değildir. 'Yamaç Döşemesi' ile İTÇ yapılarının batı yamaçta bulunmamasının nedeni, umuyoruz gelecekte bu kesimde geniş alanların kazılması ile açıklığa kavuşacaktır.

A Açması'nın güneydoğu kesiminde, C-D/IV plankarelerinde yapılan çalışmalarda karşılaşılan durum da bir hayli karışıktır. Bu kesimde ENÇ ile GNÇ - EKÇ ve İTÇ kültür kalıntılarının yer yer birbirine karıştığı ve İTÇ yerleşmelerinin başladığı zamanda, höyük topografyasının bugüne oranla bir hayli farklı olduğuna işaret eden bazı kanıtlar vardır (Lev.5). Örneğin ENÇ'nin 3. yapı katının 5 numaralı evinin güneyindeki yeni bir derinlik açmasında (2. Derinlik Açması - 2. DA - Lev.3/2), ENÇ'ye ait herhangi bir yapı veya taban izine rastlanmamış, hatta bu evin tabanından daha aşağıdaki derinliklerde, ENÇ'ye ait az sayıda çanak çömlek (çç) yanında, İTÇ'ye ait bir hayli çç ile, bazı maden eserler ele geçmiştir. 2. DA'nın kesitlerindeki yanık izleri, bu enlemdeki ENÇ yerleşmelerinin sert bir eğimle, doğu ve güneye

doğru derinleştiğine işaret etmektedir. Başka bir anlatımla, bu kesimde ENÇ yerleşmelerinin erken evrelerinin güney sınırına gelinmiş, yani 'Ana Toprak' üzerinde oluşmaya başlamış olan ilk yerleşim yükseltisi -höyük-, burada bitmiştir. Bu en eski yerleşmelerin ilk beş yapı katı, 'Erken Neolitik Çağ I (ENÇ I)' olarak isimlendirildi (ENÇ I / 9 - 5 yapı katları).

İlk yerleşim döneminin bitiminden kısa bir süre sonra, ENÇ yaşam süreminin daha ileri evrelerinde, höyükleşmenin başladığı alanın doğusunda, yeniden yerleşildiği ve bu görece geç dönemin evlerinin, ENÇ I'ın yıkılmış yapılarının kalıntılarının üzerinden, kuzey ve batıya doğru ilerlemiş oldukları anlaşılmaktadır. Yeni yerleşmelerde -Erken Neolitik Çağ II - (ENÇ II), eskisinden farklı olarak evlerin duvarlarının kerpiçle örüldüğü, bu arada bazen de taş temel uygulamasının başladığı görülmüştür (ENÇ II / 4 B - 1 yapı katları). Doğu yamaçta izlenen, tek sıra taşlarla yapılmış bazı temeller -Izgara Temeller- ve bunların çevresinde yer alan taş temelli diğer yapılar da ENÇ II'e aittir (Lev.8/1;10/1,2).

Höyükte ENÇ II'de başlayan yeni yerleşim sürecinin giderek değişik özellikler kazandığı, mimarî uygulama olarak, yukarıda belirttiğimiz gibi, bazen evlerin taş temelli yapıldığı görülmektedir. Mimarlıktaki gelişmelere paralel olarak, keramik yapımında da bazı farklılaşmalar saptandığı için, kazıların başladığı ilk yıllardan itibaren, neolitik'in bu son yerleşmeleri 'Geç Neolitik' olarak isimlendirilmişti. Genellikle höyüğün orta kısmında izlenen ve kaç yapı katı halinde olduğunu halâ kesin şekilde bilemediğimiz GNÇ yerleşmelerinin oldukça uzun sürdüğü ve Erken Kalkolitik Çağ'ın içlerine kadar gelişmelerin devam ettiği anlaşılmaktadır.

Bu saptamalar sonucunda, önceki yıllık raporlarımızda İTÇ'in 4 ve İTÇ 5 yapı katları olarak tanımlanan yerleşmelerin (Duru 1998:716 vdd.;Duru 2000:195 vdd.;Duru 2001:587 vd.;Duru 2003:561 vd.), İTÇ'ye değil, daha erken dönemlere, GNÇ'ye ait olmalarının gerekeceği gündeme gelmiştir. Esasen başlangıçtan beri, söz konusu bu iki yapı katının tanımlanması ve isimlendirilmesi konusunda ciddi sıkıntılarımız vardı. İTÇ II / 3 yapı katının evlerinden birinin (1 numaralı yapı) ante temellerinin altında 4 ve 5 numaralı yapılarının temelleri devam ediyor ve megaron planlı bu yapının temelleri ile ilişkili gibi görünüyordu (Lev.10/2). Ancak sözü edilen iki yerleşmenin yapılarının duvarları, İTÇ II / 3'ün genellikle 30-40 cm. kalınlıktaki temellerinden çok daha kalındı -yak. 1 m.-. Bu kalın duvarlı yapıların planları ve kapılarında gözlemlenen bazı yapıım özellikleri de, İTÇ II / 3 ve 2 yapı katları

ile değil, Burdur Bölgesi'nin kuzey kesimlerindeki GNÇ yerleşmeleri yapılarındaki uygulamalarla benzerlikler gösteriyordu (bk. Bazı değerlendirmeler). Bütün bunlara paralel olarak, konu ettiğimiz yapıların taban düzlemlerinde, 'kil sapan taneleri' ve 'kemik spatülalar' gibi, sadece Neolitik'e özgü buluntuların ele geçmesi, bu yapıların İTÇ'ye ait olamayacağını düşündürüyor, ancak diğer yandan bu iki yapının tabanlarının çok altında bile İTÇ'nin tipik çç'si ele geçiyordu. Bütün bu karışıklıkların ayırında olmamıza karşın, özellikle temeller arasındaki ilişkiler ile yapıların tabanlarının çok altındaki düzlemlerde İTÇ buluntularının ele geçmesine dayanarak, meslektaşım G.Umurtak'la uzun tartışmalardan sonra, bu yerleşmelerin İTÇ'nin erken dönemlerine ait olması gerektiği, Neolitik buluntuların açıklanması zor şekilde, geç dönemlerin yıkıntısı içine karışmış olduğu kararına varılmıştı. Ancak bugün, özellikle 2. DA'daki gelişmeler, yani erken dönemlerde höyük topografyasında kapsamlı karışıklıkların olduğunun tespit edilmesiyle, İTÇ 4 ve İTÇ 5 olarak isimlendirdiğimiz yerleşmelerinin İTÇ'den bir hayli erken döneme, GNÇ'ye ait olması gerektiği sonucuna varıldı. Dolayısıyla bu iki mimari evre bundan sonra artık GNÇ'nin iki ayrı yerleşmesi, GNÇ 1 ve GNÇ 2 yapı katları olarak tanımlanacaktır (Lev.10/1,2;51/1).

Yukarıda vurgulanan karmaşık oluşumların değerlendirilmesinden sonra, tabakalaşma ve kültürel sürecin sıralanmasının şöyle olduğunu düşünüyoruz: ENÇ yerleşmeleri, büyük olasılıkla 'Ana Toprak' üzerinde başlayan 9. kattan 1. kat'a kadar kesintisiz devam eden bir yerleşim süreci değildir. Tam tersine ilk beş yerleşme katındaki (ENÇ I / 9 - 5) dayanıksız yapı malzemesi ağırlıklı basit kulübelere, son yedi yapı katında (ENÇ II / 4 B, 4 A, 4, 3 A, 3 - 1) sağlam kerpiç duvarlı evlere geçilmiştir. Bu mimarî gelişmenin höyüğe gelen yeni bir halkla ilişkili olup olmadığı hakkında kesin konuşmak mümkün değildir.

GNÇ ve EKÇ yerleşmelerinin höyüğün orta ve doğu kesimlerinde yoğunlaştığı gibi bir görünüm vardır (Lev.10/1). Bu dönem yerleşmelerinin yukarıda yeniden değerlendiğini belirttiğimiz iki yapı katı ile (GNÇ 2 ve GNÇ 1), höyüğün ortalarında 1993 kazı döneminde saptanan bazı taş temelli yapıları dışında (Duru 1997 a:788 vd.;Duru 1997 b:151 vdd.;Lev.4/1,2), diğer yapılarını tanımadığımız için, GNÇ-EKÇ dönemlerinin kaç bağımsız mimarî kat halinde olduğunu söyleyebilmek, 11. kazı dönemi sonunda bile mümkün olamamıştır.

GNÇ - EKÇ'nin yıkılışından, İTÇ ortalarına kadar da höyükte neler olduğu tam olarak bilinmemektedir. A Açması'nın güneydoğusunda, son yıllarda bazı Geç Kalkolitik çç'sinin ele geçtiğine bakılırsa, EKÇ ile İTÇ II arasındaki zaman içinde, gelip geçici olduğu söylenebilecek bazı yerleşmelerin var olduğu düşünülebilir.

MÖ yaklaşık 2300'lerde höyükte tekrar yerleşilmeye başlanırken, C-D/IV plankarelerinde derin bir çukurun olduğu ve buranın bir 'çöp çukuru' gibi kullanılarak doldurulduğu, bu nedenle ENÇ II / 3 yapılarının olduğu - 5.70 m. derinliklere kadar, geç dönemlerin malzemesinin indiği anlaşılmaktadır. Kazılar sırasında şaşırıcı şekilde, GNÇ, hatta ENÇ evlerinin taban düzlemlerinin altında dahi İTÇ malzemesinin bulunmasının açıklaması ancak bu şekilde olmalıdır.

Bademağacı Höyüğü'nün Kültürel Sıradüzeni ve Tabakalaşma durumu

Kazıların bugün geldiği aşamada yapılan değerlendirmeler sonunda, Bademağacı'ndaki yerleşimlerin sıralaması / tabakalaşma durumunun düzeltilerek yeniden düzenlenmesi ile şöyle bir tablo ortaya çıkmaktadır:

Kültür evresi

Mimarî tabakalaşma

| | |
|-----------------------------|---|
| Hıristiyanlık Dönemi (HD) | Kilise |
| Orta Tunç Çağı (OTÇ) | İki yapı katı (OTÇ 2, 1) |
| İlk Tunç Çağı (İTÇ II) | Üç yapı katı (İTÇ 3, 2, 1) |
| Geç Kalkolitik Çağ (GKÇ) | ? |
| Erken Kalkolitik Çağ (EKÇ) | ? |
| Geç Neolitik Çağ (GNÇ) | En az iki yapı katı (GNÇ 2, 1) |
| Erken Neolitik Çağ (ENÇ II) | Yedi yapı katı (ENÇ II / 4 B, 4 A, 4, 3 A, 3, 2, 1) |
| Erken Neolitik Çağ (ENÇ I) | Beş yapı katı (ENÇ I / 9, 8, 7, 6, 5) |

Neolitik yerleşmeler Mimarlık

ENÇ'nin en eski yerleşme döneminin (ENÇ I) araştırıldığı C/5-III/5 plankaresindeki 1. Derinlik Açması (1. DA), kuzeye doğru 3 m. kadar uzatıldı (Lev.3/1). Bu açmada önceki yıllarda saptanan ENÇ I / 9 ve 8 yapı katlarının, biraz daha geniş alanlarda incelenmesine çalışıldı; ancak 9. yapı katına ait herhangi bir mimarlık kalıntısı ele geçmedi. Bu ilk yerleşme, sadece keramiği ile temsil edilmektedir.

Höyüğün gerçek anlamda en eski yerleşmesinin mimarlık kalıntılarının saptandığı ENÇ I / 8 yapı katındaki 'kireç harçlı' sert tabanın (Duru 2003:553; Lev.5/1,2) kuzeye doğru nasıl geliştiğinin yeni açılan alanlarda izlenebileceği umulduğu halde, söz konusu tabanın kuzeye daha fazla devam etmediği anlaşıldı (Lev.4/1)⁴. Kireçli tabanın çevresinde yapılan ayrıntılı araştırmalara karşın, tabanın ait olması gereken yapının herhangi bir kalıntısına rastlanılmadı. Önceki raporlarda da belirtildiği gibi (Duru 2003:553), 8. yerleşmenin evlerinin duvarlarında 'taş', ya da 'kerpiç'in kullanılmadığı kesin gibidir. Büyük olasılıkla bu yerleşmelerde 'wattle and daub' yöntemiyle yapılmış kulübeler / evler söz konusudur ve bu nedenle mimarlığa ait kalıntı bulunmamış olmalıdır.

ENÇ I / 7 - 5 yerleşmelerinin mimarî durumları hakkında bilgi verecek kalıntılar, son iki senenin çalışmaları sırasında da ele geçmedi. Bu bakımdan bu üç yapı katının birbirinden ayrılması, ancak taban izleri ve çç buluntularından yararlanılarak yapılabilmektedir.

Höyüğün ortalarındaki 1. DA'yı genişletmek zor olduğundan ve daha da önemlisi, hemen yakınlarında çok iyi durumda ortaya çıkarılmış olan ENÇ evlerini bozmamak için, derin tabakaları bir başka alanda daha araştırmak üzere, A Açması'nın güneyinde, D/3, 2 - IV/1 plankarelerinde 16 x 10 m. boyutundaki yeni bir açmada (2. DA) kazılara 2002 yılında başlandı ve 2003'de devam edildi (Lev.3/2;5). 5.70 m. derinliklerdeki ENÇ II / 3'ün 5 numaralı evinin tabanı düzleminden başlatılan bu yeni açmada - 7 m.'ye, yani 1. DA'daki ENÇ I / 7 yapı katının düzlemine kadar inildi. Çalışmalar sırasında, üst düzeylerde (-6.00/6.75 m.'lerde) hiç beklenmeyecek şekilde, oldukça çok sayıda İTÇ II'nin tipik çç'si ile bir iki 'tunç iğne'ye ve bunlarla birlikte, ENÇ'nin çç ve kemik eşyasına rastlandı. Geniş bir alanda 2.50 m. kalınlığında bir birikimin kaldırılmasına rağmen, *in situ* durumda hiçbir mimarlık kalıntısına rastlanılmadı.

⁴ Bu raporda verilen planların son çizimleri, Arkeolog Sinem Üstün tarafından yapılmıştır. Kendisine teşekkür ederim.

ENÇ II döneminde 'kerpiç'in yapı malzemesi olarak kullanılmasının başlanması nedeniyle, mimarî özellikler çok daha iyi anlaşılır duruma gelmiştir. Bu dönemin en erken yapı katı ENÇ II / 4 B'yi temsil eden bir ev (Lev.4/1), daha önceki çalışma mevsimlerinde kazılmıştı (Lev.4/1; a.y.:553;Lev.3). Açmanın bu kesiminde 4 B yerleşmesinin başka yapılarının ortaya çıkartılması için, 4 A evlerinin kaldırılması gerekeceği için, daha geniş alanlarda bu derinliklere inilmedi.

ENÇ II / 4 A yapı katının 1 numaralı evi daha önce açılmıştı (Lev.4/1;a.y.:554;Lev.3); 2002'de bu evrenin bir yapısı -2 numaralı ev- daha kazıldı (Lev.4/1,2;6/1). Sağlam durumdaki bu son yapı, 5.90 x 3.80 m. ölçülerinde, hafif yamuk dikdörtgen planlıdır. 30-35 cm.'lik boyutlarında kerpiçlerle örülü duvarları 30-40 cm yüksekliğe kadar korunmuş olan, tek odalı bu evin kapısı doğu uzun duvarın ortalarına açılmıştır. Kapının karşısındaki duvarın dibine de, bu dönemlerin alışlagelen uygulamasıyla, atnalı planlı bir ocak - fırın yerleştirilmiştir. Evin tabanı bastırılmış kildendir ve bazı el değirmenleri dışında, ev içinde herhangi bir eşya ele geçmemiştir. Bu evin dar bir geçitle ayrıldığı, aynı yerleşim evresinin diğer evi arasında, yapım yöntemleri ve plan açısından hiçbir fark olmamakla birlikte, kapılarının birbiri ile tam aksi yönde açılmış olması ilginçtir (Lev.4/1).

ENÇ II / 4 yerleşmesine ait iki yapı ile (1 ve 2 numaralı evler - Lev.4/1), ENÇ II / 3 A yerleşmesinin tek yapısı dışında (Lev.5), son iki kazı mevsiminde, her iki yerleşmeye ait başka bir yapı kazılmamıştır.

ENÇ II'nin, mimarîsi en iyi izlenen yerleşimi olan ENÇ II / 3 yapı katına ait, şimdiye kadar sekiz yapı bulunmuştur (Lev.5). Bunlardan 1'den 6'ya kadar olan altı ev, daha eski kazı dönemlerinde açılmış ve tanıtılmıştı. Son iki yılda, höyüğün kuzey ucundaki genişlemeler sırasında, 7. ve 8. evler ortaya çıkartıldı (Lev.6/1). 7 numaralı yapı, daha önceki kazı dönemlerinde bir çoğu açılan, tipik bir ENÇ evidir (Lev.6/2). Kareye yaklaşan tek odalı evde (ölçüler 5.45 x 4.70 m.), uzun duvara açılmış dış kapı ve kapının karşısındaki duvar dibindeki fırın - ocakla, dönemin bilinen ev planı aynen tekrarlanmıştır. Güneye bakan kapının iki yan -söve- duvarları kalınlaştırılmış ve duvar içlerine yarıklar yapılmıştır. Kapılardaki bu uygulama da, daha önce kazılmış olan evlerde gözlenmişti (Duru 1998:715). Duvarlardaki bu yarıklara kapı kanadının yerleştirildiği, belki de kapı kanadının olduğu gibi yarık içine itilerek veya yatırılarak sokulduğu düşünülebilir.

Bu katın kazılmış olan 8 numaralı evi, plan bakımından bazı farklı özelliklere sahiptir (Lev.5;6/1;7/1,2). Dıştan ölçüleri yak. 7 x 5 m. olan dikdörtgen planlı yapıda gözlenen en belirgin farklılık, iki odalı oluşudur. Kapı güney uzun duvara açılmıştır. Kapı kanadının iki yanda duvar içine girdiğine işaret eden yarıklar, bu evde de görülmektedir. Kapının açıldığı birinci odanın ölçüsü içten içe 3.60 x 3.20 m.'dir. Kapı karşısına gelen duvarın dibine bir fırın, kuzeybatı köşeye de bir seki yapılmış, sekinin önüne, kenarları kilden olan bir kutu yerleştirilmiştir. İkinci oda 2.40 x 2.20 m. ölçüsündedir ve birinci odadan, bir ara kapı ile girilmektedir. Daha küçük olan bu oda içinde taşınmaz eşya bulunmamıştır. Evin yapımında dikdörtgen biçimli 40-45 cm. boyunda kerpiçler kullanılmıştır; duvarlarının iç yüzlerinde kalın bir sıva tabakası vardır ve sıvanın bazı kısımlarının koyu kırmızı boyalı olduğu görülmüştür ⁵.

ENÇ II / 3'ün söz konusu 8. binası, büyük ihtimalle ani bir yangın sonucu yıkıldığı için, evde yaşayanlardan bir kısmının maalesef yangın sırasında öldüğü, odanın değişik yerlerinde, düzensiz durumda bulunmuş iki yetişkin, yedi tane de çocuk iskeletinden anlaşılmaktadır. Her iki odada, çok sayıda tüm kap, irili ufaklı taş kesimler, bir pişmiş topraktan mühür, kemik eşya ve yüzlerce boncuk tanesi ele geçmiştir (Lev.11/1). Bu boncuk taneleri dizilerek kolye sıraları oluşturulmuştur (Lev.21/1-3).

Höyüğün güneydoğu eteklerinde, son üç yıldır araştırmalarına devam edilen, ENÇ II'ye ait olduğunu düşündüğümüz 'Izgara Temeller' ile, en dış halkada varlığı saptanan, yak. 1 m. kalınlığındaki uzun bir duvarın durumunu açıklamak için, son yıllarda kazılar güneye doğru geliştirildi (Lev. 5;8/1). Gerek kalın uzun duvar, gerekse 'Izgara Temeller' güneye doğru bir süre izlenmekle birlikte, bu kesimdeki ENÇ mimarlığının anlam ve nitelikleri hakkında fazla bilgi edinilemedi. Duvarların gelişmesine ve höyükle olan konumuna bakılacak olursa, hem kalın duvar, hem de tek taşlı duvar sıraları, höyüğün dış çizgisine uygun doğrultuda gelişmektedir. Başka bir anlatımla, bu duvarlar höyüğün orta kesimlerinde kalan ENÇ II yerleşmelerinin etrafını çeviren, yerleşmenin en dış halkasındaki savunma amaçlı yapılmış duvarlar gibi görünmektedir.

⁵ 2001 kazı sezonunda bir ENÇ 2 evinin yakınısı arasında bulunan boyalı sıva parçası (Duru 2003:555 vd.;Lev.10/2), Antalya Müzesi Uzmanlarından, meslektaşımız Azize Yener tarafından temizlenmiş ve çok bozuk durumda olmasına rağmen, sıvanın üzerinde koyu kırmızı boya ile yapılmış üçgen sıralarının varlığı ortaya çıkmıştır (Bk.Lev.9/1,2). Çok büyük sabır ve ustalık isteyen bu işi başarı ile tamamlayan Sayın Yener'e teşekkürlerimi sunuyorum.

A Açması'nın güneye doğru genişletilmesi sırasında, İTÇ II / 3'e ait 12. evin batısında sürdürülen çalışmalarda, GNC'nin kalın taş temelli yapı kalınlıkları ile aynı düzlemde L şeklinde genişlen kalın bir taş temele rastlanıldı (Lev.5;36/1,2). Bu duvarın etrafında bazıları sağlam durumda ENÇ kapları (Lev.11/2 sağ üst köşe), obsidien ve çakmaktaşı çekirdekler (Lev.20/1,2) ile obsidien bir mızrak ucu (Lev.18/2;29/5) ele geçti. Bu duvar kuzey kesit altına girdiği için izlenemedi.

A Açması'nın güneyindeki 'Izgara Temeller'in izlenmesi sırasında, İTÇ'nin evlerinin altındaki moloz birikiminde bir hayli çok sayıda olmak üzere, değişik türde çç'ye rastlandı (Lev. 22/2). Bu tür çç, daha önceki dönemlerde de bu kesimdeki mimarlığa bağlı olmayan bir malzeme olarak bulunmuş ve bunların ENÇ II çç'si ile ilgisiz, geç dönemlere ait olmaları gerektiği vurgulanmıştı (Duru 2001:587). Sözü edilen değişik çç malzeme, GNC / EKÇ'den de geç bir döneme, olasılıkla GKÇ'ye ait gibi görünmektedir (bk. Çömlekçilik).

Höyüğün güneydoğusundaki karışık görünüm ve bu kesimde son yıllarda açılan taş temellerle, önceki kazı dönemlerinde açılmış olan taş temelli yapılar ve bütün bu yapılarla aynı dönemlere ait kerpiç duvarlı evler arasında gözlenen ilişkileri ve bazı farklılıkları açıklamak, itiraf edelim ki şimdilik pek kolay değildir.

Mezarlar

ENÇ I / 6 ve 5 yapı katlarının yıkıntısı içinde, 'hocker' konumunda yatırılmış yetişkin insanlara ait, iki basit, toprağa gömü bulundu (Lev.8/2). ENÇ II / 3'ün 8. evi içinde de, yanmış durumda dokuz iskelete rastlandı. Aynı evin kapısının hemen dışında, hocker durumunda yatırılmış bir iskelet daha ele geçti. ENÇ'nin bu geç yerleşim evrelerine ait bazı başka bebek veya çocuk gömülerine de rastlanmış olmakla birlikte, çok bozuk durumdaki bu mezarlarda, ölenlerin toprağa verilme pozisyonlarını anlamak mümkün olamamıştır.

Çömlekçilik

ENÇ I / 9 ve 8. yapı katlarında, son iki yılda nispeten daha geniş alanlar araştırıldığı halde, çç buluntularında çok fazla artış olmadı. Ele geçen çç'nin hemen hepsi, kapların karın kısımlarına ait parçalar olduğundan, Bademağacı'nın bu en erken yerleşmelerinde oturmuş olan insanların kullandıkları kapların biçimleri hakkında hemen hiç bilgi edinilemedi. Ancak genelde

koyu gri hamurlu, ince kenarlı, iyi pişirilmiş ve yüzeyleri oldukça iyi şekilde düzeltilmiş -kısmen açkılanmış da denebilir- parçaların, geniş karınlı küçük / orta boy çömleklere ait olduğu anlaşılmaktadır (Duru 2003:558).

ENÇ I / 7 - 5 yapı katlarının çç'si, bu yerleşmelerin daha önceki yıllarda bulunmuş malzemesinden farklı değildir (Duru 2000:193 vd.; Duru 2001:586). Ele geçen çç içinde, dudak üstü düz biten bir hayli parça vardır. 7. katta bulunan bir sepet kulp parçası ile (Lev.27/2), ENÇ I / 5'den gelen, açılan düz kenarlı sığ bir çanak (Lev.12/3;23/2), bu yerleşmenin keramik yapım tekniklerinin ve biçim repertuvarlarının bir hayli gelişkin düzeyde olduğunu göstermesi bakımından önemlidir.

ENÇ II / 4 B'de pek az çç ele geçti. Parçalar genelde önceki kazı mevsimlerinde bulunan ENÇ'nin daha yeni katlarının özgün çç'sinden farklı değildir (Duru 2000:194).

ENÇ II / 3 katında, daha önceki kazı mevsimlerinde olduğu gibi, çok sayıda tüm kap bulundu (Lev.11/2;12/2,4,5;13/1,2;14/1,2;15/1;23/1,3-5;24/1-3;25/1,2;26/1,2;27/1). Bu yerleşmenin keramiği genel olarak, oldukça gelişmiş bir yapım tekniği ile belli biçimlerin ağırlıkta olduğu, monoton bir çizgi izlemektedir. Kaplar çoğu kez kırmızı, soluk kırmızı ve bej'e kaçan kırmızımı hamurludur; çoğunlukla elde başarılı şekilde biçimlendirilmişlerdir. Kap kenarları ince ve yüzeyler düzgündür. Açıklama genellikle iyidir ve sert pişirilmişlerdir. En çok rastlanan kaplar, düz dudaklı kâselerle, sığ ve derin çanaklardır. Ayrıca kapanan küresel karınlı, boynu hafif belirtilmiş, oval gövdeli çömlekle, geniş pervaz ağızlı çanaklar da vardır. Bütün bu kaplara çoğu kez tek veya karşılıklı iki parmak tutamak yerleştirilmiştir. Oval gövdeli derin bir çömlekte, ikişer tutamak, altta ve üstte ikişer kez yapılmıştır (Lev.14/2;25/2). Son yılların en değişik biçimli kabı, 7 numaralı evde bulunmuş olan üç kalın ayaklı çanaktır (Lev.15/2;28)⁶. Bu kabın bulunmasıyla, şimdiye kadar Bademağacı'nda (Kuruçay ve Höyücek'te de) ele geçmiş olan, iri, kalın, içi boş silindirik ayakların, bu tür kaplara ait olduğu kesinlik kazanmış oldu.

ENÇ keramiğinde bezeme enderdir. Son iki kazı mevsimi buluntuları arasında boya bezekli parça olmamasına karşılık, boğa başı şeklinde tutamakları olan bir kap ele geçmiştir (Lev.13/1;24/2).

⁶ Bir kısmı eksik olan üç ayaklı bu kap, Antalya Müzesi araştırmacılarından, öğrencim şimdi meslektaşım Mustafa Samur tarafından onarılmıştır. Başarılı çalışmasından dolayı Mustafa Samur'a teşekkürlerimi sunuyorum.

A Açması'nın güneyinde, ENÇ'nin 'Izgara Temelleri'nin üzerindeki yığıntı içinde, mimariye bağlanamayan, farklı nitelikte çç türlerine ait bir hayli parçaya rastlanıldı. Bunlardan bir bölümü, hamurunda beyaz parçacıklar olan, yapım ve biçim açısından ENÇ kaplarından kolaylıkla ayrılan, daha ziyade Neolitik'in daha geç dönemlerine, GNÇ hatta EKÇ'ye ait mallardı (Lev.12/1). Eski kazı dönemlerinde de, bu basit çç grubundan tüm kaplar bulunmuştu (Duru 2003;Lev.19).

Aynı alandaki ikinci çç türü, bazı örnekleri daha önceki kazı dönemlerinde de bulunmuş olan (Duru 2003:559;20,29), koyu gri, koyu kahverengi hamurlu, kalın kenarlı, açkılı bir maldır. ENÇ çömlekçiliğinden çok farklı nitelikte olan, tabak yahut derince çanak formundaki kaplara ait olan bu parçaların ortak özellikleri, ağızlarının dışa devrik olmasıdır. 2002/03 yıllarında bu gruptan yeni parçalar ele geçti (Lev.33).

2003 yılında, aynı kesimde bir başka mal türüne daha rastlandı; bu yeni grup çç, siyaha yakın koyu gri renkte hamurlu, kalın kenarlı ve açkılı bir türdür. Bunların bir önce sözü edilen kaplardan en önemli farkı, hafif açılarak düz gelişen dudakların üstünde sivri memeciklerin bulunmasıdır (Lev.22/2;34). Bu mal türü, şimdye kadar ENÇ katmanlarında bulunması ve ele geçtikleri yer itibariyle değerlendirildiğinde, GNÇ-EKÇ'den daha geç dönemlere ait olarak kabul edilebilir. Bu keramik, giriş kısmında öngörüldüğü gibi, höyüğümüzdeki gelip geçici bir GKÇ yerleşmesinin kanıtları olabilir ⁷.

Küçük Buluntular

Mühürler: ENÇ II / 3 yapı katında iki tane kilden yapılmış mühür bulunmuştur. 8 numaralı evde ele geçen sivri tutamaklı birinci mühürün yuvarlak baskı alanına iç içe daireler yapılmış, merkezdeki daire dolu, onun dışındaki halkaya yan-yan yuvarlak çukurluklar açılmış, en dış halka ise boş bırakılmıştır (Lev.16/2;29/2). Çok başarılı biçimde yapılmış olan mühür sağlam durumdadır. 'Izgara Temelleri'n bulunduğu yerde ele geçen ikinci mühürün zamanında kırıldığı, daha sonra onarılarak kullanılmaya devam edildiği anlaşılmaktadır (Lev.16/1;29/1). Mühürün baskı yüzünde iç içe daireler yapılmış, en dıştaki dairenin bir tarafı kırılıp bozulunca, dış halka kesilerek atılmıştır.

⁷ Prof.G.Umurtak bu malzeme hakkında bir araştırma hazırlamaktadır.

Kil plakalar: ENÇ II / 3'te biri üçgen (Lev.16/3;29/3), diğeri yuvarlak biçimli iki kil plaka bulunmuştur (Lev.16/4;29/4). Üçgen biçimli olan eserin uçlarına delik açılmadığı için, muska olmadığı söylenebilir. Bu nesnenin 'pubis modeli' olarak yapılmış olması da muhtemeldir (krş. Höyücek - R.Duru; "Höyücek Kazıları - 1991/1992", *Belleten* LIX (1995):466; Lev.52/7; 55/7). Yuvarlak olan disk'in bir tarafında, sıralar halinde turnak izleri bulunmaktadır. Bu disk'in, hesaplama (çetele) işlevli bir eşya olması muhtemeldir.

Minyatür masalar / kutular: ENÇ II / 3'te üç minyatür masaya ait parçalar bulundu. İki restoratör arkadaşlarımız tarafından tamamlanan masalar dörtgen biçimlidir. Dik kenarlı derin yalağı olan birinci masanın dış tarafı çizgi ile süslenmiş (Lev.17/1;30/1), diğeri ise, basitçe biçimlendirilmekle yetinilmiştir (Lev.17/2;30/2).

Üçüncü parçanın nasıl bir eşyaya ait olduğu tam olarak anlaşılamamıştır (Lev.17/3;30/3). Bir masa (!) yahut bir kutuya ait olabilecek parçanın ağız kısmında geniş yatay bir pervaz dolaşmaktadır. Eldeki küçük kenar parçası dik olarak geliştiğinden, masanın tablasının -veya kutunun- bir hayli derin olduğu söylenebilir. Kenarın dış tarafında bir insan yüzü (!) kabartması yapılmış, gözler ise 90 derece dönerek gelişen yatay pervaz üzerine alınmış, göz bebekleri obsidien parçaları ile vurgulanmıştır. Bu 'yüz'ün alt yan tarafında ikinci bir insan yüzü (belki çocuk) daha vardır (Kabartmalar diğer kenarlarda da tekrarlanmış olabilir).

Taş Eserler: Taş buluntular arasında, basitçe biçimlendirilmiş bir insan tasviri (Lev.18/1;31/1), çok sayıda değişik boyda keski ve baltalar (Lev.11/1;19/1-5;31/2,3), zarif bir topuz başı (Lev.31/6), iki yüzü bombeli, kenarları inceltilmiş bir disk (Lev.19/6;31/5) ve birkaç bileme taşı vardır (Lev.19/7;31/4). 'Asa Başı'na benzeyen, ancak işlevi konusunda fikir yürütmenin zor olduğu yumurta biçimli bir taş nesnenin, ortasına doğru bir delik açılmıştır (Lev.31/7). Bu deliğe civata gibi, burulmak suretiyle bir tahta çubuğun sokulacağı düşünülebilir.

ENÇ'nin en alt katlarından başlayarak ENÇ II / 3'e kadar bütün yerleşmelerde, genellikle gömülerin yakınlarından olmak üzere, çok sayıda taş boncuk toplanmıştır (Lev.21/1-3).

Çakmaktaşı ve Obsidien buluntular: Her kazı mevsiminde olduğu gibi son kazı dönemlerinde de, çakmaktaşı ve obsidienden çok sayıda dilgi bu-

lunmuştur. 2003 yılında, 'Izgara Temeller'in batısındaki 'L' planlı kalın taş temel yakınlarında pek çok çakmaktaşı ve obsidien, konik dilgi çekirdeği ele geçti (Lev.20/1,2). 1 m²'lik bir alana yayılmış halde, ancak bir mimarîye bağlı olmayan bu çekirdeklerle beraber bir de ok / mızrak ucu vardır (Lev.18/2;29/5). Çok ince olan uç, baskı yöntemi ile olağanüstü zarif şekillendirilmiştir.

Kemik Buluntular: Bademağacı ENÇ buluntuları arasında sayı bakımından önemli bir yer tutan kemik spatüla ve dilgilerden, bu yıl da bir hayli örnek ele geçti (Lev.32/1-5). Kemik eserlerden ikisinin keskin kenarlarında, düzenli aralıklarla çentükler yapılması dolayısıyla, bunların testere gibi kullanılmış oldukları tahmin edilebilir (Lev.18/4). Yassı kemikten, hayvan -at-başı biçimli bir parça ile (Lev.32/7), ENÇ II / 3'ün 8 numaralı evi içinde bulunmuş, üç yuvarlak delikli 'Kemer Tokası' (Lev.18/3; 32/8), diğer kemik eserler arasındadır.

Bitki Kalıntıları: Son yıllarda ENÇ II / 4 A yerleşmesinde bol miktarda bulunmuş olan kömürleşmiş yabancı armutlardan -ahlat- (Lev.22/1), bu yıl da kilolarca toplandı.

İlk Tunç Çağı yerleşmeleri Mimarlık

İTÇ yerleşmelerinin gelişmesini anlamak amacıyla, höyüğün kuzeyinde yapılan genişleme kazılarında, yukarıda belirttiğimiz gibi, beklenmeyen durumlarla karşılaşıldı. Tepenin kuzey ucundan batıya dönüldüğünde (Lev.35), uzun yıllar varlığı çok açık biçimde izlenmiş olan İTÇ'nin, 'Yamaç Taş Döşemesi'nin, höyüğün en kuzey noktasından sonra batıda devam etmediği, yani bu noktadan itibaren taş döşemenin olmadığı anlaşıldı (Lev.5). Buna ek olarak, höyüğün doğu yamacı boyunca sıralandığı saptanan İTÇ yapılarının da, kuzey ve kuzeybatıda bulunmadığını görüldü; bu kesimde İTÇ dönemine ait hiçbir mimarî kalıntı yoktur. Bu ilginç durumların nasıl açıklanması gerektiği sorusunun cevapları, gelecek dönemlerde aranacaktır.

Doğu yamaçta geçen yıllarda bir bölümü açılmış olan İTÇ II / 3'ün 12 evinin kazılmamış kısımlarının ve bu binanın etrafındaki diğer İTÇ yapılarının ortaya çıkması için, kazılar höyüğün ortalarına doğru geliştirildi (Lev.35). Yak. 20 x 20 m.'lik bir alanın kazılması sonucunda, Kilise ile A Açması arasında kalan ve 2001 yılında bir bölümü açılan OTÇ yerleşmesinin yüzeye çok yakın olan taş temelleri ile bu yeni açma birleştirilmiş ve höyüğün

bu kesimde, İTÇ ile OTÇ yerleşmeleri arasındaki sınırın, aşağı yukarı D 2 enleminden geçtiği saptanmış oldu. Bu yeni alanda, İTÇ'nin en eski yerleşim evresi olan İTÇ II / 3'e kadar derinleşildi ve birçok yerde, İTÇ'nin bütün ara yapı katlarına ait, oldukça iyi durumda duvar temellerine rastlandı. İTÇ'nin en geç yerleşim evresi olan İTÇ II / 1 yapı katı, höyüğün merkezine yakın yerlerde, çok kalın ve kaba taşlarla örülmüş duvarlarla temsil edilmektedir (Lev.36/2;38/1 - Ön plandaki iri taşlı duvar). Küçük bir kısmı kazılan bu temeller OTÇ yapılarının altına doğru gelişmekte olduğu için izlenemedi ve bu nedenle İTÇ II / 1 yerleşmesi yapılarının plan özellikleri hakkında fazla bilgi edinilemedi. 1. yapı katının ilk kazı dönemlerinde de bazı kalın taş temelleri açılmış, ancak bunların da mimarlık nitelikleri konusunda her hangi bir açıklayıcı durum saptanamamıştı (Duru 1997 a:787 vdd.Duru 1997 b:153 vd.;Duru 2000:201). Durum bu sene de değişmedi.

İTÇ II / 2 evresi anlaşılır şekilde plan veren yapılarla temsil edilmektedir. Bu katta, yak. 30-35 cm. kalınlıkta orta boy ocak taşları ile örülmüş duvarları olan üç yapı ortaya çıkarılmıştır (Lev.35;36/1,2;38/1). Yapılar plan açısından 'Megaronumsu' olarak tanımlanabilecek özellikler göstermektedir. Bu yapılardan birinin ortasında çok iri bir çömlek ve ona bitişik olarak konulmuş bir kantaros bulundu (Lev.38/2). İTÇ 2 yerleşmelerinin, kuzeydoğu yamaçta da görüldüğü şekilde, güneye doğru devam ettiği anlaşılmaktadır (Lev.35). İTÇ II / 3 ve 2'nin 15 ve 17 numaralı evleri alışlagelen planda olmakla birlikte, bu iki yapı arasında kalan dar aralık -16-, dikine duvarlarla geçişe kapatılmış ve kuzeydoğu mahallesindeki yapı gruplaşmasına benzer bir görünüm ortaya çıkmıştır.

İTÇ II / 3 yapıları, yamacın en dış halkasında, yanyana sıralanmış üç yapıyla temsil edilmektedir (Lev.35). Daha önce açılmış olan İTÇ II / 3'e ait 12. eve güneyden bitişik olan 13 ve daha güneydeki 14. evlerin planları tamamıyla ortaya çıkarılamamış olmakla birlikte, bunların da 'Megaronumsu' planda oldukları ve kuzey doğu yamaçtaki İTÇ II / 3 yapılarına benzediklerini söyleyebiliriz. Açmanın kuzey kenarına doğru olan kesimde kazılmış olan duvarlar birbirine çok yakın oldukları için, bunların bağımsız evler olup olmadıkları hakkında öneriler yapmak mümkün değildir.

İTÇ yerleşmesinin bu alandaki görünümü, biraz kuzeyde daha eski kazı dönemlerinde kazılmış olan kesimdeki duruma hemen aynen uymaktadır. İTÇ yerleşmelerinin höyüğün güney yarısında da devam ettiğini, B Açması'ndan biliyoruz (Duru 1997 a:787 vdd.;Lev.5/1,2;7/1-4).

Çömlekçilik

Son iki yılda ele geçmiş çç içindeki bir grup, daha önceki kazı dönemlerinde bulduğumuz malların benzerleridir (Lev.39/1). Gaga ağızlı testiler (Lev.40/2;45/1-4), iki kulplu testiler (Lev.40/1;46/2), testicikler (Lev.44/4-6) ve basit çanaklar (Lev.44/1,2,4), bu grubun tüm olarak bulunmuş kaplarından. Yine bu mallar arasındaki üç ayaklı küçük boy çömlek (Lev.46/3) ile üç tutamaklı irice testi (Lev.39/2;46/1), şimdiye kadar Bademağacı'nda görülmemiş formlardır.

Küçük buluntular

Pişmiş toprak eserler: İTÇ II / 2 molozunda biri tüm, ikisi başsız üç idol ele geçmiştir (Lev. 41/1,2;47/1-3). Göğüslerinde çapraz bandları olan idoller, gerek Bademağacı'nda (Duru 2003:Lev.46/1-3;47/1,2), gerek bölgede bu çağda çok bilinen ve tekrarlanan idol geleneğini temsil etmektedirler.

İTÇ birikimi buluntuları içinde, tabakası belli olmayan, pişmiş topraktan minyatür bir masa parçası vardır (Lev.41/3;47/4). Masa yuvarlak tablalı ve üç ayaklıdır ve tablasının üzeri ile ayaklarının dışa bakan taraflarında çizgi süsleme yapılmıştır.

Üzeri çizi bezeli ağırşaklar (Lev.42/4;48/5-7), minyatür bir kap (Lev. 42/5;44/2) ve işlevi belirsiz iki nesne (Lev.41/4;42/6;48/8), İTÇ'nin değişik derinliklerinde ele geçen diğer pişmiş toprak buluntularıdır.

Mühürler: İTÇ II / 3 ve 2 katlarında, pişmiş topraktan dört damga mühür bulunmuştur. Bunlardan üçü (Lev.42/1-3;48/1-3), şimdiye kadar Bademağacı'nda bilinenlerden farklı olmayan, yuvarlak veya dörtgen baskı alanına simetrik şekilde düzenlenmiş, çizi simge veya noktalar doldurulmuş mühürlerdir.

Kil mühürlerden sonuncusu, küt konik tutamağı ile, şekil olarak şimdiye kadar bulunmuş mühürlerden farksızdır (Lev.43/1,2,4). Ancak İTÇ II / 2 yıkıntısı içinde ele geçen bu mühürün baskı alanı çok değişik şekildeki çizgiler / işaretlerle doldurulmuştur (Lev.43/3). Fotoğraf ve çizimlerden görüleceği üzere, baskı alanına yapılmış olan işaretler, ilk bakışta ilkel yazı işaretleri gibi algılanmaktadır. Mühürün baskısının, değişik yönden ışık verilerek pek çok fotoğrafının alınmasından ve deseninin çıkartılmasından sonra, bizde ve meslektaşımız Prof. Umurtak'ta oluşan kanı ise, mevcut işaretlerin, çok büyük olasılıkla ideografik veya fonetik değerler taşıyan yazı işaretleri olmadığı yönündedir. Diğer meslektaşlarımız ve özellikle Prof. Ali Dinçol'un görüşü

de aynı doğrultudadır. Ancak desenden de görüleceği gibi, işaretlerin istiflenmesinde bir düzen vardır; yuvarlak damga alanı belli zonlara ayrılmış ve bunların içleri, birbirini değişik açılarla kesen kısa çizgilerle doldurulmuştur.

Maden eserler: 2002 yılında, 2. DA'da ENÇ yerleşmelerinin taban düzleminin altındaki İTÇ II dönemi çç'si ile birlikte karışık buluntu veren birinde, iki tane tunç (!) iğne ortaya çıkartılmıştır (Lev. 42/7,8;47/5,6). Aynı alanda, biraz daha yüksek düzeylerde, 2001 kazı döneminde de bu iğnelere benzeyen tunç iğneler bulunmuş ve yayınlanmıştı (Duru 2003:564;Lev.48/1-3;50/1-9;G.Umurtak; "A Study of a Group of Pottery Finds from the MBA Deposits at Bademağacı Höyük", *Anatolia Antiqua*, XI (2003):59 vdd.; Res.9).

Orta Tunç Çağı yerleşmeleri

A Açması ile Kilise arasındaki alanda 2001 yılında başlanan kazıların, 2002'de kuzeye doğru genişletilmesi sırasında, yer yer 1 m. kadar derinliklerde, iki evreli, zayıf ve özensiz yapılmış duvar temelleri ortaya çıktı (Lev.49;50/1). Bu mimarlık kalıntılarıyla ilgili buluntular arasında, bazı İTÇ kapları olmakla birlikte, OTÇ'ye ait olması gereken çç de ele geçti. Bademağacı'nda daha önceki yıllarda da, karışık buluntu niteliğinde olan bazı OTÇ çç'si ele geçmiş -örneğin 'Red Cross Bowl'-, hatta bunların ait oldukları tahmin edilen bazı temeller de ele geçmişti (Duru 2003:562 vdd.;Lev.39,40,43-45;G.Umurtak;a.e.). Bu kez ortaya çıkartılan söz konusu temellerle, höyükte OTÇ yerleşmelerinin varlığı kesinlik kazanmış oldu.

OTÇ yerleşmesinin toprak yüzeyinin hemen altındaki temeller, olasılıkla höyükte uzun zamandır süregelen makinalı tarım nedeniyle büyük ölçüde bozulmuştu. Bununla beraber, Bademağacı'ndaki OTÇ yerleşmesinin, Kili-se'nin olduğu zirve kesiminin etrafında çok dar bir alana yayılmış olduğunu düşünüyoruz. 1998 yılında açılan, savunma amaçlı gibi görünen kalın taş temelin de OTÇ yerleşmesiyle ilgili olmasında, sanırız kuşku yoktur (Duru 2001:588;Lev.8;11/1).

Küçük buluntu bakımından çok zayıf olan OTÇ yerleşmesinde birkaç gaga ağızlı tüm testicik ile 16 tanesi sağlam, bir çoğu da kırık olan, hafif pişirilmiş topraktan tezgâh ağırlığı bulundu (Lev.41/5;50/2).

Kilise çalışmaları

Höyüğün en yüksek kesiminde yer alan Kilise'de 2002/03 yıllarında sadece temizlik, duvar onarımları ve düzenleme çalışmaları yapıldı (Lev.53).

'Orta Nef'te bulunan ve bir süre önce maalesef yakılan anıtsal 'Sakız' ağacının kökleri de çıkartıldı.

Bazı değerlendirmeler

- 2002/03 kazıları, Bademağacı'ndaki ENÇ ve sonrası yerleşmeler konusunda bazı yeni saptamalara olanak sağlamıştır. Bunlardan birincisi, Bademağacı ENÇ sivil mimarlığının çok monoton bir çizgi içinde olmadığını, ENÇ II / 3 yerleşmesinin 8 numaralı yapısı ile anlaşılmalı olmasıdır. ENÇ II'de evler her zaman tek odalı değildir; bazı yapılar çok odalıdır. Ayrıca sözü edilen yapının geçirdiği yangın sırasında içindeki eşyanın boşaltılmaması nedeniyle, dönemin evlerinin iç döşemelerindeki bazı ayrıntıların öğrenilmesi de mümkün olmuştur.

- Bir başka olgu, yukarıda ayrıntılarıyla açıklandığı üzere, son kazı dönemlerine kadar İTÇ'ye ait olduğu önerilen iki yapı katının, GNÇ'ye ait olduğunun öğrenilmesidir. Bu sayede Bademağacı'ndaki GNÇ yerleşmeleri daha iyi şekilde anlaşılır hale geldiği gibi, bazı yeni tespitlere de olanak sağlamıştır. Bu konuda önemli bir yeni saptama şudur: Bademağacı GNÇ mimarlığında yapıların kalın taş temelli olması ve kapılara tek sıra taş eşik yapılması, Kuruçay'da hemen aynen tekrarlanmaktadır. Kuruçay 12 ve Kuruçay 11 yerleşmelerindeki yapıların duvar temelleri de yak. 1 m. kalınlığında ve taştan yapılmıştır; ve daha önemlisi, Kuruçay 11 katta da kapı eşiklerine bir taş sırası konmaktadır (R.Duru; *Kuruçay Höyük I*; Ankara, 1994:11 vdd.; Lev.15,16,18/1). Mimarlık konusundaki bu anlamlı paralellikler, GNÇ'de Bademağacı ile Burdur Bölgesi'nin kuzey kesimi arasında yakın, hatta doğrudan ilişkilerin olduğunun kanıtları sayılabilir.

- Bademağacı mühürleri ile Çatal Höyük'ün damga mühürleri arasındaki çok yakın benzerlikler, daha önceki kazı mevsimlerinden biliniyordu ve vurgulanmıştı (Duru 2003:569 vd.). Bu benzerliklere son yıllarda yenileri eklenmiştir. Benzerliklerin çoğalması, sadece Bademağacı ile Çatal Höyük'ün belli yerleşme evrelerinin çağdaşlığını kanıtlamak ve kesinleştirmekle kalmamakta, aynı zamanda ENÇ'de Burdur Bölgesi ile doğu komşusu Konya Ovası'nın kültürel ilişkileri konusunda yeni saptamalar yapılmasına da olanak sağlamaktadır. Bu arada iki yıl önce İzmir'in yakınlarındaki Ulucak Höyük'te bulunmuş bir damga mühür ile (Z.Derin ve bşk.; "Ulucak Höyük Kazısı 2002", 25. *KSTI*:242;Çizim 8), Torbalı Ovası'ndaki Dedecik - Heybelitepe Höyüğü'nde yapılan kazılarda ele geçen aynı türde bir diğer mührün (*DAI İstanbul 1924-2004*, İstanbul -2004-:22, alt sağ resim), Bademağacı'nda

2003'te bulunmuş damga mühür ile (Lev.16/1;29/1) tam paralellik içinde olması önemlidir. Ege kıyı kesimindeki Neolitik yerleşme buluntularının, yukarıda vurgulanan Bademağacı - Çatal Höyük mühür benzerlikleri dizisine katılması, Konya Ovası'ndan, Burdur'a, oradan da Ege sahillerine kadar, Anadolu'nun tüm batı yarısının Neolitik kültürleri arasındaki yakın ilişkilerin daha cesaretle gündeme getirilmesine olanak sağlamaktadır.

- Bademağacı ENÇ I / 8 yapı katının kireç harçlı tabanı üzerinde ve ENÇ II / 4 A ile ENÇ 3 yerleşmelerinde ele geçen ağaç kömürü parçalarından yapılan C 14 ölçümlerinin raporu gelmiştir: ⁸

| | | | |
|-----------|--------------|-------------------|-----------|
| LABNR | Hd-22279 | Hd-22339 | Hd-22340 |
| SITE | ENÇ II / 4 A | ENÇ II / 3 A ve 4 | ENÇ I / 8 |
| SAMPLE NR | 3 | 5 | 1 |
| DATE | 7465 | 7553 | 7949 |
| ERROR | 27 | 31 | 31 |
| DELTA C13 | -25,97 | -22,69 | -25,12 |
| CAL BC 1S | 6390-6250 | 6440-6405 | 7035-6705 |
| CAL BC 2S | 6405-6235 | 6460-6275 | 7050-6690 |

(Calibrasyon INTCAL98 and CALIB4 (Stuiver, Reimer&Braziunas, Radiocarbon 40 (1998):1127-1151)

ENÇ I / 8 katının düzeltilmiş tarihinin üst sınırının, yukarıdaki sonuçlara göre MÖ 8. binyılının son yüzyılına kadar geri gitmesi, bu yerleşmeyi Burdur Göller Bölgesi ENÇ'sinin en eski tarihli yerleşmesi durumuna sokmaktadır. Bademağacı'nda 8. katın altında en az bir yerleşme katı daha olduğu için, höyüğümüzdeki ilk yerleşmenin biraz daha geriye gitmesi gerekecektir. Ana Toprak üzerindeki ilk yerleşmenin (ENÇ I / 9) tarihi MÖ 7100/7150'ler gibi kabul edilirse, bu, Anadolu'daki Keramikli Neolitik için, şimdiye kadar tespit edilmiş en erken tarih olmaktadır. Hatta daha da ileriye gidip bir ölçüde spekülasyona girilirse şöyle bir senaryo ortaya çıkmaktadır: ENÇ II / 9'un pek de ilkel olmayan çç'sinin öncüllerinin olması gerektiği, bunların daha eskilerden gelen bir yapım pratiğinin ürünleri olduğu kabul edilirse, o zaman keramik üretiminin öğrenilişinin birkaç yüzyıl daha geri-

⁸ C14 ölçümleri, her zaman olduğu gibi bu yıl da Prof. M.Korfmann'ın aracılığı ile, Heilderberg Üniversitesi Laboratuvarlarında Prof. B.Kromer tarafından yapılmıştır. Her iki meslektaşına teşekkürlerimi sunuyorum.

lere taşınması çok zorlama olmayacaktır. Böylece MÖ 8. binyılının ilk çeyreğinin başları -en geç-, Burdur Bölgesi'nde 'Keramik Yapımının' başladığı en geç tarih olmaktadır. Daha önceki yazılarımızda ileri sürdüğümüz, "Bademağacı'nda ve Burdur Bölgesi genelinde, Akeramik Neolitik hiç yaşanmamış olabilir; Neolitik yaşam ile keramik üretimi arasında bir tarih farkı olmayabilir" önerimizi yineleyebiliriz (R.Duru; "The Neolithic of the Lake District", *The Neolithic in Turkey*, İstanbul,1999:187 vdd.; Duru 2003:565).

Batu Anadolu'nun bu kesiminde Neolitik'in başlaması sürecinin tarihinin saptanması konusu da, bu yeni C 14 tarihi ile kanımızca yeniden ele alınmasını gerekli kılmaktadır. Sürekli yerleşme, yapay kapalı mekân yaratma -konut üretimi / mimarî- 'iş'i'nin Bademağacı ENÇ I / 8'de çok ileri bir safhada olduğu, kireç harçlı taban yapma pratiğinin biliniyor olmasıyla kesin şekilde anlaşılmaktadır. Çömlekçiliğin de -yukarıda söylediğimize paralel olarak- aynı mantıkla, öncüllerinin mutlaka varolduğu kabul edilebilir. Her ne kadar 9'dan 5. tabakaya kadar kadar, Bademağacı'nda kalıcı mimarlığa ait duvar vb. kanıtlar el geçmiş değilse de, bu uzun süreç içinde duvarları ağaç dikme, saz-kamış örgü ve çamur sıvama -*wattle and daub*- gibi yöntemlerle üretilmiş mekânlarda oturulduğunda kuşku yoktur. Bu hafif duvarlı dayanıklı olmayan konutların içlerinin, beton kadar sağlam yapılmış kireç katkılı bir tabaka ile sıvalı olması doğrusu gariptir, ama kanımızca çok uzun bir gözlemin ve mimarlık geleneğinin sonuçları olarak kabul edilmelidir. Eğer bu söylediklerimiz doğru ise, o zaman Burdur Bölgesi ve yakın çevresinde Neolitik'in başlama tarihini 8. binyılı ortalarından daha da geriye götürmek, çok büyük bir spekülasyon veya abartı olmayacaktır.

- ENÇ II / 4 A ve ENÇ 3 yerleşmelerinin yeni alınmış tarihleri daha önceki -kalibre edilmiş- tarihlere uymaktadır (Duru 2001:597 vd.; Duru 2003:565).

- MÖ 3. binyılı'nın son çeyreğine (İTÇ II) ait İTÇ II / 2 yapı katı molozu içinde bulunan damga mühür (Lev.43) kanımızca çok önemli bir belgedir. Yukarıda belirttiğimiz gibi, baskı alanındaki işaretler yazı işaretlerine benze-mekle birlikte, büyük ihtimalle yazı/hece/harf değeri ve anlamı yoktur⁹.

⁹ Bu tarihlerde değişik şekillerde 'ilkel yazı' sistemleri Önasya ülkelerinde keşfedilmişti. Ege Dünyası'nda ise yazı, en erken MÖ 2. binyılının ilk çeyreğinde görülmektedir. Bu bakımdan Bademağacı mühürü, 'Ege Dünyası'nın ilk yazı sistemleri olan 'Linear A' ve 'Linear B' yazıtlarından bir hayli yüzyıl erken bir döneme aittir (Lev.43/3'teki çizim, değişik yönlerden verilen ışıklarla çekilmiş birçok resme dayanarak yapılmıştır).

Söz konusu damga mührü, mühür şeklinde yapılmış bir sihir / büyü objesi (amulet / muska) olarak değerlendirmek belki daha doğru olacaktır. Gerçek ne olursa olsun, mührün, Anadolu'da şimdiye kadar bulunmuş bu türden objelerden çok farklı bir baskı yüzeyi dolgusuna sahip olduğunda kuşku yoktur.

Onarım ve çevre düzenleme çalışmaları

Bademağacı Höyüğü kazılarının 10. ve 11. çalışma dönemlerinde açığa çıkartılan mimarî belgelerin, olanaklar ölçüsünde uzun bir süre hem meslektaşlarımız tarafından görülebilmesi için, hem de 'Kültür Turizm'i açısından anlaşılır durumda korunması yararlı olacağından, gerekli önlemlerin alınması konusunda, daha eski çalışma mevsimlerinde başlanmış olanlara ek olarak, bazı yeni girişimler yapıldı. Bu doğrultuda, kalıcı bir koruma projesi hazırlanıp, bu projenin gerçekleşmesi için gerekli kaynakların sağlanmasına kadar, kazı alanındaki taşınmaz eserlerin olabildiğince iyi durumda tutulabilmesi için bazı önlemler alındı. Bu kapsamda, son üç yıldır, A Açması'nın etrafı kafes teli ile sağlam şekilde çevrildiği için, kazı alanlarına kontrolsüz hayvan sürülerinin girmesinin önüne geçilmişti. 2002 kazı sezonunda, Antalya Valiliği İl Özel İdare Müdürlüğü'nün sağladığı ödenekle, hemen tüm yapı kalıntıları ile her kış yağmur ve diğer doğal koşullarla büyük ölçüde yıkılmakta olan kazı alanının yer yer 8 m. derine inen kenarları, naylon örtülerle kapatıldı (Lev.52/1).

GNÇ yerleşmelerinin kalın taş temelleri, uzun zamandır yüzeyde kaldıklarından dolayı büyük oranda bozulmuşlardı. Bu duvarların dış taraflarında 50 cm. kadar bir toprak payı -şeridi- bırakıldıktan sonra, gerekli yükseklikte dayanak -istinat- duvarları yapıldı (Lev.10/2;51/1,2). Böylece çamur harçla örülmüş duvarın taşlarının düşmesi ve duvarların bozulmasının önüne geçildi. Aynı işlem, 2003'te İTÇ temelleri için de yapılmaya başlandı ve ilk olarak İTÇ II / 3'ün 1 numaralı evinin -megaronunun- duvarları sağlamlaştırıldı, dış duvarlara dayanak duvarları yapıldı. Bu yöntemle, diğer İTÇ evlerinin duvarları da önümüzdeki yıllarda sağlamlaştırılacaktır.

Kilise'nin kazılarla ortaya çıkartılmış olan duvarları, doğal nedenlerle büyük oranda bozulmuş durumda idi (Lev.52/2). Bu duvarların en üstteki taş sıraları, kireç-çimento harçla, fazla belli olmayacak şekilde yeniden elden geçirildi ve gerekli yerlerde en üst sıraya aynı yöntemle bir taş sırası daha eklendi (Lev.53/1,2). Yapılan küçük ölçekli bu onarımdan sonra, Kilise oldukça iyi bir duruma getirildi ve duvarlarda bozulma, uzunca bir süre için ertelendi.

EXCAVATIONS AT BADEMAĞACI PRELIMINARY REPORT, 2002 AND 2003 *

During the 10th and 11th periods of excavations at Bademağacı Höyük¹⁰, work was carried out in the northern and southeastern sections of 'Trench A' on the northern half of the höyük and the investigations of the Early Neolithic (EN) and Early Bronze Age (EBA) settlements were continued (Pl.1/2) ¹¹. In addition to this work, the 'Church' area on the highest point at the centre of the höyük was joined up with Trench A, the surface accumulation of a fairly extensive part of the northwestern section of the mound was removed and the level of the EN settlements was reached. By the end of the 2003 season, Trench A had been extended to include all of the northeastern part of the höyük and had reached the point of covering about a quarter (approx. 4.000 m²) of the surface of the höyük.

* I extend my thanks to my colleague Miss Angela M. Bell (MA Istanbul University), who translated this report into English.

¹⁰ The excavations were carried out by a team directed by Prof.Dr.Gülsün Umurtak and myself under the auspices of Istanbul University, Department of Protohistory and Near Eastern Archaeology. The expenses were met by the Research Fund of the IU Rectorship (Project no.5/27082002)', the 'General department of Monuments and Museums', 'The Centre for the Financial Turnover of the Department of Culture and Tourism' (DÖŞİM) and the 'Turkish History Association'. The cost of protecting the excavations are, the purchase of materials related to the excavations and some other important expenses were met by payments given by 'Istanbul Stock Exchange (İMKB)', the 'ULUSOY coach transportation company, 'the Petrol Office' and the 'Association of Travel Agencies of Turkey' (TÜRSAB). We extend our sincere thanks to all the individuals who took part in the excavations and also to the directors of all the organisations that have financially contributed to the work.

¹¹ The annual preliminary reports of the Bademağacı excavations published so far are listed below:

R.Duru, "Bademağacı Höyüğü (Kızılkaya) Kazıları. 1993 Yılı Çalışma Raporu", *Belleten* LX (1997):783-800 (Duru 1997 a)

——, "Bademağacı Kazıları. 1994 Yılı Çalışma Raporu", *Belleten* LXI (1997):149-159 (Duru 1997 b)

——, "Bademağacı Kazıları. 1995 ve 1996 Yılları Çalışma Raporu", *Belleten* LXII (1998):709-730 (Duru 1998)

——, "Bademağacı Kazıları. 1997 ve 1998 Yılları Çalışma Raporu", *Belleten* LXIV (2000):187-212 (Duru 2000)

——, "Bademağacı Kazıları. 1999 Yılı Çalışma Raporu", *Belleten* LXIV (2001):583-598 (Duru 2001)

——, "Bademağacı Kazıları. 2000 ve 2001 Yılları Çalışma Raporu - A Summary of 9 seasons of excavations", *Belleten* LXVI (2003): 449-594. (Duru 2003)

Developments related to the Stratigraphy

From the first excavations season, significant problems arose when attempting to establish the stratigraphical situation at Bademağacı, that is the determining of how the höyük was formed. For this reason, no definite assessment of the höyük's cultural order (stratigraphy) was attempted until the end of the 'Fourth Excavations Season, in fact we said that "*...the ascertaining of an accurate and unchanging stratigraphy of the höyük will only be possible in the future*" (Duru 1998:710 ff.). Similarly, in order not to be over affected if the need for alterations/corrections should arise, "*...the usual höyük stratigraphy format involving the numbering of successive cultural periods for the whole höyük was not followed at Bademağacı*", instead a statement was made to the effect that "*... as the Early Neolithic Age settlements were separated from the Late Neolithic Age (LN) - Early Chalcolithic Age (ECh.) settlements by a thick accumulation and there was an obvious time gap between the EN and the LN - ECh. Settlements, the levels of these different periods were named separately. The EBA settlements were also named separately*" (ibid.). We have to confess that even at the end of the 11th year, we are not in a position to draw definite conclusions concerning the stratigraphy; due to the formation of the höyük and the characteristics of the locations of the corresponding settlements, to a certain extent problems and confusion concerning the stratigraphy and cultural sequence continue.

The results of the last four excavations seasons have led to changes to the stratigraphy suggestions given in previous reports; in fact it was necessary to add some new cultural periods such as the Christian Period (CP) and the Middle Bronze Age (MBA), the existence of which we were not initially aware of, to the stratigraphical system. This is because a 'Church' was uncovered in 1999 in the southern section of Trench A and some architectural remains belonging to the MBA period were found between this building and the excavations carried out on the southern side of Trench A (Pl.48;49/1;Duru 2003:562 f.).

Parallel to these developments, especially in recent years, some situations related to the stratigraphy and the locations corresponding to the settlements of different periods have come to light that are very difficult to explain. As described in the section on the EBA Architecture, it is now recognised that the northwestern section of the höyük were not inhabited

during EBA and the 'Megaron-like' buildings seen in Pl.35 are only found along the eastern side of the settlement. In addition to this it became clear that the 'Stone paved Terrace' (*glacis*) on the eastern slope, that was determined in previous excavation seasons and was thought to surround the settlement, did not actually exist in the area excavated in the northwest. We had actually thought that the EBA settlements and the '*glase*' completely surrounded the höyük. In view of this, it is not at all easy to make any clear suggestions concerning the general settlement plan of the EBA town. It is hoped that the reason for the absence of the '*glacis*' and EBA buildings will become clear in future excavation seasons when a more extensive area of this section is excavated.

In the southeastern section of Trench A, the situation that arose during the work in grid squares C-D/IV was extremely confusing. In this section the cultural remains of the EN and LN - ECh. and EBA levels had got mixed with each other and there is some evidence that the topography of the höyük at the beginning of the EBA settlements (Pl.5) was quite different from what it is today. For example, in a new deep trench (2nd Deep Trench - 2nd DT - Pl.3/2) to the south of house no. 5 of EN 3 no building or floor traces belonging to EN were found, but at depths lower than House 5, alongside a small amount of pottery belonging to EN, a large amount of EBA pottery and some metal objects were uncovered. Some burnt marks seen in the 2nd DT at this latitude, show that the EN of this section reached the southern border of the earlier phases, that is the first settlement formation of the höyük on 'Virgin Soil' finished here. The first five settlements of the höyük were named 'Early Neolithic I' (EN I / 9 - 5).

Some time later, during the later phases of the Early Neolithic settlement period, the eastern side that had previously been inhabited was settled again and the houses of this comparatively later period were built on the remains of the destroyed buildings of EN I and extended towards the north and the west. In the new settlements (Early Neolithic II / 4 B - 1 levels), some houses have stone foundations, in contrast to the earlier ones where stone is not used. Some foundations made using a single row of stones -Grid plan Foundations- located along the eastern slope, and other buildings with stone foundations in the same vicinity (Pl.8/1;10/1,2), belong to the later settlements period of EN II.

The new settlement phase on the höyük that began during EN II had different architectural characteristics; as mentioned above some of the

houses had stone foundations. Some differences in pottery were also determined along with the architectural developments, so these later Neolithic settlements were called 'Late Neolithic' from the early years of the excavations. It is still not known how many levels this period consists of but it is clear that the LN settlements, which are usually found in the central section of the höyük, continued for a considerably long period and that, along with the Early Chalcolithic settlements.

As a result of this new understanding, it has become clear that the settlements referred to as EBA levels 4 and 5 in our earlier annual reports (Pl.5;Duru 1998:716 ff.;Duru 2000:195 ff.;Duru 2001:587 f.;Duru 2003:561 f.) do not in fact belong to EBA but to an earlier period - LN. Actually from the beginning we faced considerable difficulty when attempting to identify and name these two levels. Under the pre-foundations of one of the EBA II / 3 level building (House no. 1) foundations named as EBA 4 and EBA 5 continued and there seemed to be a connection between these and the foundations of the EBA II / 3 house in 'Megaron' plan (Pl. 10/2). However, the walls of the buildings of these two settlements were much thicker than the 30-40 cm. thick foundations of EBA II / 3 - almost 1 m. The plans of these thick-walled buildings and some of the structural characteristics of the doors showed more similarity to the buildings seen in the LN settlements of the northern Burdur Region than to those of other EBA II / 3 and 2 settlements (see Some evaluations). Along with this, typical Neolithic objects, such as 'clay sling pellets' and 'bone spatulas', were found on the floors of these buildings which suggests that these buildings did not actually belong to EBA; however, the fact that typical EBA pottery was found well below the floor levels of the two buildings appeared to indicate otherwise. Although we were fully aware of this confusion, as a result of long discussions with my colleague G.Umurtak the conclusion was reached -based on the apparent connections between the foundations and the EBA finds well below the floor levels of the buildings- that the settlements must belong to the earliest phase of EBA and that the Neolithic finds had somehow become mixed with the accumulation of the later periods. However, especially as a result of the development in the 2nd DT, that is the discovery that there is considerable confusion surrounding the höyük topography of the early periods, the conclusion has now been reached that the EBA 4 and EBA 5 settlements actually belong to a much earlier early period than EBA, in fact they belong to LN. Therefore these two levels will no longer be

referred to as EBA 4 and EBA 5 but will be known as two separate LN settlements, 'LN 1' and 'LN 2' (Pl.10/1,2;51/1).

After re-evaluation resulting from the confusing developments mentioned above, we think the stratigraphy and cultural sequence can be described as follows: the EN settlements probably did not represent an uninterrupted settlement process, beginning on 'Virgin Soil' and continuing from En I/9 to 1. On the contrary the first five settlements /levels EN I/9-5) are characterised by simple/non-enduring huts made with 'wattle and daub' technique, but these are replaced in the following seven architectural levels (EN II/4B, 4A, 4, 3A, 3, 2, 1) by houses no longer constructed as simple huts but made with stronger sun-dried mud-brick (*kerpiç*) walls. It is not possible to know whether or not this new architectural development was brought to the höyük by a different people group.

It seems that the LN and ECh. settlements are more concentrated in the central and eastern sections of the höyük (Pl.10/1). As we do not know of any other buildings apart from the buildings with stone foundations uncovered in two levels of the settlements of this period (LN 2 and LN 1), and in the centre of the höyük during the 1993 excavation period (Duru 1997 a:788 f.;Duru 1997 b:151 ff.:Pl.4/1,2), even at the end of the 11th excavations period it was still not possible to say how many separate architectural levels the LN - ECh. period consisted of.

We do not really know what happened at the höyük during the period between the destruction of the last LN - ECh. settlement and the middle of EBA. In view of the fact that some Late Chalcolithic Age (LCh.) pottery sherds were found in the southeastern section of Trench A, it is likely that there were some temporary settlements at the höyük during the period between ECh. and EBA II.

When the höyük was resettled around 2300 BC (EBA II), it appears that there was deep hole in the grid squares C-D/IV that was used as a kind of 'refuse disposal pit' and was therefore filled with all kinds of waste materials from the later periods down to the level of the EN II / 3 buildings at a depth of - 5.70 m. The strange phenomenon seen during the excavations, of EBA material being found below the floor levels of the LN and even the EN houses, can only be explained in this way.

The Cultural Sequence and Stratigraphy of Bademağacı

As a result of the evaluation made at this stage of the excavations, the Bademağacı stratigraphy has been revised and the new stratigraphical table is given below:

| <u>Cultural period</u> | <u>Architectural stratigraphy</u> |
|----------------------------------|--|
| Christian Period (CP) | Church |
| Middle Bronze Age (MBA) | Two architectural levels (MBA 2, 1) |
| Early Bronze Age (EBA II) | Three architectural levels (EBA 3, 2, 1) |
| Late Chalcolithic Period (LCh.) | ? |
| Early Chalcolithic Period (ECh.) | ? |
| Late Neolithic Period (LN) | At least two architectural levels (LN 2, 1) |
| Early Neolithic Period (EN II) | Seven architectural levels (EN II / 4 B, 4 A, 4, 3 A, 3, 2, 1) |
| Early Neolithic Period (EN I) | Five architectural levels (EN I / 9, 8, 7, 6, 5) |

The Neolithic settlements

Architecture

The 1st Deep Trench (1st DT) in grid square C/5-III/5, where EN's oldest settlement period (EN I) was investigated, was extended approx. 3 metres northwards (Pl.3/1). An attempt was made to further investigate levels EN I / 9 and 8 that had been determined in this trench in previous years; however, no architectural remains belonging to EN I / 9 were found. This first settlement is only represented by its pottery.

It was hoped, with the aid of newly opened trenches, to follow how the hard 'limestone plaster' floor (Duru 2003:553;Pl.5/1,2) of level EN I / 8, the oldest settlement represented by architectural remains to be determined at the höyük, continued northwards; however, it was discovered that the floor did not continue any further (Pl.4/1) and no remains related to the floor were uncovered. As mentioned in previous reports (Duru 2003:553), it is clear that 'stone' or '*kerpiç*' (sun-dried mud bricks) were not used in the walls of the houses of the EN 8 settlements. The huts/houses of these settlements were most probably made using 'wattle and daub' technique and therefore no remains were found.

During the past two years' excavations, as before, no architectural remains providing information about the EN I / 7 - 5 settlements were uncovered. This means that the separation of these three levels was based solely on the determining of floor traces and the pottery finds.

In order to further investigate the deeper levels of the höyük, a new deep trench 16 x 10 m. in dimension (2nd DT) was opened up to the south of Trench A in grid squares D/3,2 - IV/1 during the 2002 excavations and work continued in this trench in 2003 (Pl.3/2;5). This new trench that began at a depth of - 5.70 m. at the floor level of EN I / 3 house no.5 was dug down to a depth of - 7 m., that is to the level of EN I / 7 in the 1st DT. During the work in the higher levels of this trench (at around -6.00 - 6.75 m.) a large amount of typical EBA II pottery and a few 'Bronze needles' were surprisingly found along with EN pottery and some bone items. Even though an accumulation 2.50 m. in thickness was removed, no *in situ* architectural remains were uncovered.

Due to the use of '*kerpiç*' as a building material by the later phases of EN (EN II), the architectural characteristics of that period are much easier to ascertain. A house representing the earliest level of this period - EN I / 4 B - was excavated during the work of earlier seasons (Pl.4/1;ibid.:553;Pl.3). When it was understood that in order to excavate other 4 B phase buildings in this section some 4 A houses would have to be removed, the trench was not dug down in an extensive area.

Two of the houses of level EN II / 4 A (houses no. 1 and 2) had been uncovered earlier (Pl.4/1; ibid.:554;Pl.3). In 2002 another building from this phase was excavated (house no. 3). This more recently excavated building, 5.90 x 3.80 m. in dimension, was in good condition and had a slightly distorted rectangular plan (Pl.4/2;6/1). The walls constructed of *kerpiç* 30-35 cm. in thickness were preserved up to a height of around 30-40 cm and the door of this one-roomed house was located on the long eastern wall. A horseshoe plan oven/stove had been placed at the foot of the wall opposite the door in accordance with the tradition of this period. The floor of this house was made using compressed clay; no household items were found in the house apart from a few hand-grinders.

Another house (EN II / 4 A - house 2) belonging to the same settlement phase was found next to the above mentioned house, separated from it by a

narrow passage. There is no difference in plan or structure technique between the two houses but the door of the second house is located on the western rather than the eastern side (Pl.4/1).

As the only house belonging to the EN II / 4 settlement was uncovered several years ago, it is in very poor condition (house no. 1) and apart from the single building belonging to the EN II / 3 A settlement, house no.1, no other building from these two levels was excavated during the past two seasons of excavations (Pl.4/1).

The settlement where the architecture of EN II can be seen best is that of level EN II / 3 from which eight buildings were found (Pl.5). The six houses from 1 to 6 were uncovered during earlier excavation seasons and have already been described. In the past two years, during the work of extending the excavation work at the northern end of the höyük, houses 7 and 8 were uncovered (Pl.6/1). The building 7 is a typical EN II house, similar examples of which have been seen before (Pl.6/2). This single-roomed house almost square in plan (dimensions; 5.45 x 4.70 m.) with an outer door on the slightly longer side and a horseshoe plan oven/stove at the foot of the wall opposite the door, is a duplication of the house plan known from this period. The doorjambes on either side of the south-facing door had been widened and fissures had been made in the wall. This technique used on the doors has been observed in previously excavated houses (Duru 1998:715). The door-leaves were placed in the fissures opened up in the doors, perhaps pushed in directly or perhaps inserted by first getting the door-leaves into a horizontal position.

The other house excavated at this level, EN II / 3 house no.8, has some different plan characteristics (Pl.5;6/1;7/1,2). The most obvious difference observed in this rectangular plan building, with outer dimensions of approx. 7 x 5 m., is the fact that it consists of two rooms. The door is located in the long southern wall. Fissures opened up on either side for the purpose of inserting the door-leaves are also seen in this house. The internal dimensions of the first room are 3.60 x 3.20 m. There is an oven at the foot of the wall opposite the door and a bench in the northwestern corner; a box with clay sides had been placed in front of the bench. There is an inner door leading from the first room to the second room, which measures 2.40 x 2.20 m. No non-portable objects were found in this smaller room.

There is a thick plaster surface on the interior surfaces of the walls of house 8, which were made with rectangular shaped *kerpiç* bricks 40-45 cm. in size, and it has been determined that some of the plastered parts had been painted with red paint ¹². The fact that the skeletons of two adults and seven children were found in disorderly positions in different parts of the house suggests that this house was destroyed by a sudden fire and that some of the people living in the house unfortunately died in the fire. In both rooms a large number of complete pottery vessels, some stone chisels/cutting implements of various sizes, a terracotta seal, some bone items and thousands of beads were found (Pl.11/1). Three necklaces were made from these beads (Pl.21/1-3).

In the southeastern skirts of the höyük the excavations of the past few years were extended a little southwards in order to continue the investigation of the 'Grid plan Foundations', thought to belong to EN II, that has continued for the past three years and to understand the situation of the approx. 1 m. thick long wall (Pl.5;8/1) located at the very edge of the höyük. Even though both the long, thick wall and the 'Grid plan Foundations' could be followed a little further to the south, it was not possible to find out anything more about the meaning and characteristics of the EN architecture. On examination of the development of the wall and its relation to the höyük, it can be seen that both the thick wall and the walls made of a single row of stones develop in keeping with the outer boundary of the höyük. In other words, it appears that these walls surround the EN II settlement area of the central sections of the höyük and seem to be connected to a defence system at the outer edge of the settlement.

During the extension of Trench A southwards, thick stone foundation remains of a building belonging to LN (LN 2 house no.1) and a thick L-shaped stone foundation at the same latitude were uncovered in the work continuing west of EBA II / 3 - house 12 (Pl.5;36/1,2). Some EN pottery, including some complete vessels (Pl.11/2 top right-hand corner), some obsidian and flint cores (Pl.20/1,2) and an obsidian spearhead (Pl.18/2;29/5) were found around this wall. As this wall continued under

¹² A piece of painted plaster found during the 2001 excavation season in the debris of a EN 2 house (Duru 2003:555 f.;Pl.10/2) was cleaned by our colleague Azize Yener, one of the Antalya Museum experts, and even though the piece was badly damaged a row of red paint triangles could be seen on it (see Pl.9/1,2). I extend my thanks to Mr. Yener who successfully completed this work that required great patience and professionalism.

the northern section it was not possible to follow it any further and the link between LN 2 - house 1.

During the work of following the 'Grid plan Foundations' in the southern part of Trench A, a large amount of different kinds of pottery was found in the debris accumulation under the EBA houses (Pl.22/2). As emphasized before, this pottery that was uncovered during the work of previous seasons was not found in connection with the architecture of this section and is not related to that of the earlier periods so can not be not linked to the EN pottery but must belong to the later periods (Duru 2001:587). This different pottery probably dates to a later period than LN / ECh. and is likely to belong to LCh. (see Pottery).

The extremely confusing situation in the southeastern part of the höyük means that it is not yet possible to explain the relationship - and the differences observed - between the stone foundations uncovered in this section in recent years and the buildings with stone foundations and houses with *kerpiç* belonging to the same period walls uncovered in previous excavation seasons.

The Burials

In the accumulation of levels EN I / 6 and 5, two adult burials in 'hocker' position (Pl.8/2) and in EN II / 3 - house no. 8 nine burnt skeletons were found. Another skeleton in 'hocker' position was found just outside the door of the same house. Although some baby and infant burials were found in the later settlement phases of EN, it was not possible to identify the position the dead had been placed in due to the poor condition of the burials.

The Pottery

Even though both EN I / 9 and 8 levels, were excavated in a comparatively more extensive area there was no increase in the amount of pottery finds. As almost all the pottery uncovered consisted of body sherds, no further information could be obtained about the forms of the pottery vessels used by the people of Bademağacı's early settlements. However, it is clear that most of the thin-rimmed pieces belonged to wide-bodied small/medium-sized jars (Duru 2003:558).

The pottery of levels EN I / 7- 5 is not very different from the pottery previously found belonging to these settlements (Duru 2000:193 vd.;Duru

2001:586). There are quite a number of pieces among the pottery with plain mouth rims. A piece of a basket handle found at level EN I / 7 (Pl.27/2) and a plain rimmed shallow bowl with everted sides from EN I / 5 (Pl.12/3;23/2) are important as they show that the standard of pottery making techniques and the form repertoire in these settlements was considerably high.

Only a small amount of pottery was found at level EN II / 4 B. The sherds do not vary much from those found in previous excavation seasons and are also not very different from the pottery of the later EN levels (Duru 2000:194).

As in previous excavation seasons, a large number of complete pots from EN II / 3 were found (Pl.11/2;12/2,4,5;13/1,2;14/1,2;15/1;23/1,3-5;24/1-3;25/1,2;26/1,2;27/1). The pottery of this settlement reflects a developed pottery-making technique and a rather monotonous range of particular forms. The colour tones of the paste of the vessels are mainly red, faded red and beige: most of them are handmade and well made, with thin rims and smooth surfaces. The burnishing of the pots is also usually good and they are hard fired. The most common forms are dishes/bowls with straight mouth rims and shallow and deep bowls. Inverted spherical jars, short-necked, oval-shaped jars and bowls with wide ledges at the mouth are also seen. On most of these pots, there is one finger lug or a pair of lugs placed opposite each other. On one oval-shaped deep bowl there are two pairs of lugs, one pair at the top and the other at the bottom (Pl.14/2;25/2). The most original pot found in recent years is the bowl with three thick legs found in house EN II / 3 - house no. 7 (Pl.15/2;28). The uncovering of this pot has provided us with evidence that the thick, hollow cylindrical legs previously found at Bademağacı (and also at Kuruçay and Höyücek) belong to this kind of bowl.

Decoration on EN pottery is rare. Although no paint decorated pieces have been found during the past two excavation seasons, there was a pot with lugs shaped like a bas-relief bull head among the finds (Pl.13/1;24/2).

In the southern part of Trench A in the debris above the EN 'Grid plan Foundations', a large number of sherds of different types of pottery not connected to the architecture were uncovered. Some of these had small white particles in the paste and were obviously different in technique and

form from the EN pottery, although clearly belonged to the later Neolithic periods, LN or even ECh. (Pl.12/1). Complete vessels of this pottery group were found in previous excavation seasons (Duru 2003;Pl.19).

The second type, examples of which were found during previous excavation seasons (Duru 2003:559;20,29), is a thick-rimmed pottery group made from dark grey or dark brown paste and burnished. The common characteristic of these pieces, in the form of plates or fairly deep bowls and very different from the EN pottery, is the fact they all have everted mouth rims. New pieces from this group were found during the 2002/03 seasons (Pl.33).

Another pottery group was found in 2003 in the same section: this new pottery was made from an almost black dark grey paste and is a thick rimmed burnished type. The most significant difference between this group and the one mentioned above is that there are pointed protrusions on the slightly everted straight mouth rims of the pots (Pl.22/2;34). Due to the fact that this pottery type has not yet been found in the EN levels and based on the position at which it was found, it must belong to a later period than LN-ECh. As mentioned at the beginning of this article, this pottery may be evidence for the existence of temporary LCh. settlements at the höyük¹³.

Small Finds

Clay seals: Three clay seals were found at level EN II / 3. The first seal, which was found in building 8, had a pointed handle and a round stamp impression surface with a design consisting of concentric circles with the central circle filled in, the next circle has hollow shapes side-by-side and the outer circle is left empty (Pl.16/2;29/1). This seal with a very successfully filled stamp surface is in good condition. The second seal, found in the area of the 'Grid plan Foundations', had been damaged at one time but had then been repaired and reused (Pl.17/1;29/2). The stamp surface of this seal had a design of concentric circles but when one side of the outer circle became damaged it was cut off and thrown away.

Clay plaques: Two clay plaques were found at level EN II / 3. One is a triangular amulet - ! - (Pl. 16/3;29/3 krş. Höyücek - R.Duru;"Höyücek Kazıları - 1991/1992", *Bellekten* LIX (1995):466; Lev.52/7;55/7), the other is

¹³ Prof.G.Umurtak is preparing a study of this material.

a round disc (Pl.16/4;29/4). The round disc has fingernail impressions on one side.

Miniature tables: Pieces of three miniature tables were found at level EN II / 3. These tables, two of which have been restored by our friends involved in restoration work, are rectangular in plan. The first table has straight sides, a deep tray like table (*yalak*) and a geometric line decoration on the outer side (Pl.17/1;30/1): the second one has just been shaped simply (Pl.17/2;30/2). It is not clear what kind of table (object) the third piece belongs to: it could belong to a box (Pl.17/3;30/3). The form of this item, which has a wide ledge at the mouth, is not completely clear. The small surviving piece has a straight side and the surface of the table - or box - seems to be very deep. There is a bas-relief of a human face (!) on the outer side, the eyes have been drawn on the horizontal ledge that turns at 90 degrees and the pupils of the eyes have been emphasized with obsidian pieces. There is a second human face on the outer vertical side of the table (perhaps a child). These reliefs may have been repeated on the other sides.

Stone Objects: among the stone finds, there is a simply shaped human figure (Pl.18/1;31/1), a large number of chisels and axes of various sizes (Pl.11/1;19/1-5;31/2,3), an attractive mace head (Pl.31/6), a disc with two convex sides and thinned edges (Pl.19/1;31/5) and a few sharpening stones (Pl.19/7;31/4). There is also an egg-shaped stone object, the function of which is difficult to guess, that resembles a 'Sceptre head' with a hole pierced through the centre (Pl.31/7). It is possible that a wooden stick was inserted into this hole that was twisted to function as a bolt.

At all the settlements from the lowest EN levels up to EN II / 3, a large number of stone beads were gathered from around the burials (Pl.21/1-3).

Flint and obsidian objects: As in every excavations season, a large number of flint and obsidian blades were found during the recent excavations. In 2003 to the west of the 'Grid plan Foundations', a large number of flint and obsidian conical blade cores (*çekirdek*) were found near the thick 'L' shaped stone foundations (Pl.20/1,2). An Arrowhead/spearhead was also found along with these cores that were spread over a 1 m² area but not connected to any architecture (Pl.18/2;29/5). This very fine head was shaped with an extraordinary impression technique and is extremely well formed.

Bone Objects: Quite a large number of bone spatulas and gimlets, quantitatively significant among the Bademağacı EN finds, were found again this year (Pl.32/1-5). Notches had been formed at regular intervals along the sharp sides of two of the bone objects; it is therefore thought that they were used as a kind of saw (Pl.18/4). The other bone items consist of a flat bone object shaped like an animal - horse - head (Pl.32/7), found in level EN II / 3 - house no. 8 and a 'Belt buckle' with three round holes (Pl.18/3; 32/8).

Plant Remains: Piles of charcoaled wild pear samples, which were also found in large quantities in recent years in the EN II / 4 A settlements (Pl.22/1), were found in the past year.

The Early Bronze Age Settlements Architecture

As mentioned above during the excavations in the north of the höyük, which were extended with a view to gaining a better understanding of EBA settlements, we were met with an unexpected situation. At the point where the northern end of the mound turned west (Pl.35), it became apparent that the EBA 'Stone paved Terrace' (*glacis*), which had been easily followed up to the northern-most point did not continue any further and therefore could not be a 'Terraced Slope' (Pl.5). In addition to this it could be seen that the EBA buildings, which had been followed along the eastern slope of the höyük, did not continue to the north or the northwest: there were no architectural remains belonging to the EBA period in this section. An explanation of this unusual situation will be sought as the work is continued in future excavations.

On the eastern slope excavations were continued towards the centre of the höyük in order to uncover the unexcavated parts of house EBA II / 3 - house 12 that had been partly excavated in recent years and to uncover the other EBA buildings around this one (Pl.35). After the digging of an area approx. 20 x 20 m. very close to the surface between the Church and Trench, stone foundations belonging to the MBA settlements were seen of which some had been uncovered in 2001. It became apparent that the boundary between the EBA and MBA settlements passed approx. through the latitude of D 2. In this new trench, which was dug down as far as the level of the buildings of EBA II / 3, the oldest EBA settlement phase, wall foundations in considerably good condition belonging to all the sub levels of EBA were uncovered in several places.

The latest EBA settlement phase, level EBA II / 1, is represented in places near the centre of the höyük by walls made with very thick rough stones (Pl.36/2;38/1 - the wall made of large stones in the foreground). Only a small section of these foundations were followed as they continued in the area that was covered by the MBA buildings. During earlier excavation seasons some thick stone foundations belonging to level EBA II / 1 were uncovered, but no explanation of their architectural characteristics could be given (Duru 1997 a:787 ff.;Duru 1997 b:153 f.;Duru 2000:201). The situation did not change this past year.

The EBA II / 2 settlement phase is represented by buildings with an identifiable plan. At this level three buildings were excavated with walls approx. 30-40 cm. in thickness made with medium-sized quarry stones (Pl.35;36/1,2;38/1). The buildings have 'Megaron-like' plan characteristics. In the middle of one of these buildings a very large jar was found with a 'kantaros' placed next to it (Pl.38/2). The EBA II / 2 settlements continue southwards, in the same way as on the northeastern slope (Pl.35). Although EBA II / 2 - house 15 and 17 are normal houses, the narrow passage between these two buildings house E 16, has been closed with vertical walls and looks similar to the group lay-out of the buildings in the northeastern neighbourhood.

The EBA II / 3 buildings consist of three buildings placed next to each other on the outer edge of the slope (Pl.35). Although the previously excavated house EBA II / 2 - house 13, next to 12 in the south, and 14 further south have not been fully uncovered it is possible to say that they are 'Megaron-like' in plan and resemble the EBA II / 3 buildings on the northeastern slope. In the section towards the northern side of the trench, the walls are very close to each other so it would be difficult to make suggestions on whether or not they are actually freestanding houses.

The appearance of the EBA settlements in this area is almost the same as that of the previously excavated section a little further north. We know from the work carried out in Trench B that the EBA settlements continued in the southern half of the höyük (Duru 1997 a:787 ff.;Pl.5/1,2;7/1-4).

The Pottery

A pottery group uncovered during the past two seasons is similar to the ware groups found in previous excavation periods (Pl.39/1). The complete

vessels from this group consist of beak-spouted jugs (Pl.40/2;45/1-4), 2-handled jugs (Pl.40/1;46/2), miniature jugs (Pl.44/4-6) and simple bowls (Pl.44/1,2,4). A small three-legged jar (Pl.46/3) and a rather large jug with three lugs (Pl.39/2;46/1) are forms that have not been seen before at Bademağacı.

The Small Finds

Terracotta/clay objects: Three idols, one complete and the others with missing heads, were found in the accumulation of EBA II / 2 (Pl.41/1,2;47/1-3). These idols with bands crossed at the chest represent a well-known tradition of the period that was widespread both at Bademağacı (Duru 2003:Pl. 46/1-3;47/1,2), and in the region as a whole.

A piece of a miniature clay table was found in the EBA accumulation; it is not clear what level it belongs to (Pl.41/3;47/4). The table is three-legged and has a round top surface: there are some line decorations on the top surface and the sides of the legs that face outwards.

Other terracotta/clay objects found at different levels of EBA include spindle whorls with linear decorations on them (Pl.42/4;48/5-7), a miniature vessel (Pl.42/5;44/2) and two objects, the function of which is not clear (Pl.41/4;42/6;48/8).

Stamp Seals: Four clay stamp seals were found at levels EBA II / 3 and 2. Three of these seals have round or quadrangular impression surfaces filled with symmetrically arranged line symbols or dots and are similar to those previously known from Bademağacı (Pl.42/1-3;48/1-3).

The last seal has a short, thick conical handle and is no different in shape from the other seals (Pl.43/1,2,4). However, the impression surface of the seal is filled with different style lines/symbols (Pl.43/3). As seen from the photograph and sketches of the seal's impression surface, they appear to be like primitive written symbols. After light had been shone on each side and several photographs had been taken to identify the design, my colleague G.Umurtak and myself came to the conclusion that as the symbols were not repeated they probably were not part of a writing system and did not carry any ideographic or phonetic value. Other colleagues, especially Prof. Ali Dinçol hold a similar view to us. However there appears to be an order behind the placing of the symbols: the circular impression surface has been

divided into specific zones and these are filled with short lines dissecting them at different angles.

Metal objects: In the 2002 season, in the 2nd DT two bronze (!) pins were found together with EBA II phase pottery (Pl.42/7,8;47/5,6) in the accumulation containing mixed finds below the level of the EN settlements. Some similar bronze pins that were found during the 2001 excavations season in the same area at slightly higher levels have been published (Duru 2003:564;Pl.48/1-9;50/1-9;G.Umurtak; "A Study of a Group of Pottery Finds from the MBA Deposits at Bademağacı Höyük", *Anatolia Antiqua*, XI (2003):59 ff.; Res.9).

The Middle Bronze Age Settlements

In 2002, during the extension northwards of the excavations that were started in 2001 between Trench A and the Church, some feeble and roughly made foundations belonging to two separate phases were uncovered in various places approx. 1m. below the surface level (Pl.49;50/1). Among the finds connected with these architecture remains, there was some MBA pottery together with some EBA pots. In previous years MBA pottery had been found at Bademağacı in a mixed context - for example 'Red Cross Bowls' - but no architectural remains were found that they could have been linked to (Duru 2003:562 ff.; Pl.39,40,43-45;G.Umurtak;passim.). As foundations were also uncovered this time, the existence of MBA settlements at the höyük has now been confirmed.

The architectural remains of the MBA settlements located just below the surface level of the höyük had been considerably damaged due to mechanised agriculture, which had probably continued for a number of years. However it appears that the MBA settlements at Bademağacı only covered a narrow strip around the highest section of the höyük where the Church is located. The thick stone foundation of a wall that was uncovered in 1998 and seems to have been built for the purpose of defence (Duru 2001:588;Pl.8;11/1) is undoubtedly linked to the MBA settlements.

The MBA settlements are very poor in terms of small finds: a complete beak-spouted miniature jug and a large number of partly baked spindle whorls, of which 16 are in good condition and all the others are broken, were found (Pl.41/5;50/2).

Work carried out at the Church

During the 2002/03 seasons no other work apart from ground clearing and tidying up was done at the Church, which is located in the highest section of the höyük (Pl.53). The tree trunk and branches of the monumental Mastic tree in the 'Central Nave' that had unfortunately been recently burnt were removed.

Some Evaluations

- The 2002/03 excavations have helped to reveal new information about the EN and later settlements at Bademağacı. First of all, it is clear from building EN II / 3 - house 8 that the civilian architecture of the Bademağacı EN period did not follow a monotonous line of development. Not all of the EN houses consisted of a single room: some of the buildings had more than one room. Due to the fact that the items found in the above mentioned building had not been removed before the fire that occurred, it was possible to find out some details concerning the internal furnishing of the houses of this period.

- Another important development is the confirmation of the existence of LN settlements at Bademağacı. As mentioned above, the two levels that until the most recent excavations period were thought to belong to the first phases of EBA are now understood to belong to a much earlier period and new information has been obtained about the architectural characteristics of a period in the cultural sequence of Bademağacı that was previously not very well known. Parallel to this, the close similarities between the LN architectural techniques of this region and those of the northern part of the Burdur Region - techniques such as the thick stone foundations of the Bademağacı LN 1 and LN 2 buildings, the single row of stones used for the thresholds of the doors and the almost 1 m. thickness of the stone foundations of the buildings of the Kuruçay 12 and Kuruçay 11 settlements and the placing of a single row of stones on the thresholds of the doors at Kuruçay 11 (R.Duru; *Kuruçay Höyük I*; Ankara, 1994:11 ff.; Pl.15,16,18/1)-, are proof of direct relations between the two centres approx. 60 km. apart.

- The close similarity between the Bademağacı seals and the stamp seals found at Çatal Höyük was known from previous excavation seasons and has been emphasised in reports (Duru 2003:569 f.). New evidence has further confirmed these similarities. The increase in parallels has not only proved that specific settlement phases of Bademağacı and Çatal Höyük are contemporary, but has also provided the opportunity to determine new aspects of the cultural relations between the Burdur Region and its eastern

neighbour, the Konya Plain, during EN. A stamp seal found two years ago during the excavations at Ulucak Höyük near İzmir (Z.Derin *et al.*: "Ulucak Höyük Kazısı 2002", 25. KST I:242;Çizim 8) and another at Dedeçik-Heybelitepe Höyük, located on the Torbalı Plain south of İzmir (*DAI Istanbul 1924-2004*, Istanbul (2004):22, bottom right picture), are the exact parallels to one of the stamp seals found at Bademağacı in 2003 (Pl.16/1,29/1). The addition of Neolithic settlement finds from the Aegean coastal area to the line of similarities emphasised above drawn between the seals of Bademağacı - Çatal Höyük, has made it possible to put forward with greater confidence the matter of evidence for close links between all the Neolithic cultures of Western Anatolia from the Konya Plain to Burdur, and from there to the Aegean coastal areas.

- The report received of 14 C readings from charcoals wood pieces taken from the limestone plaster floor of Bademağacı EN 8 and settlements EN 4 A and EN 3 is as follows: ¹⁴.

| | | | |
|-----------|-------------|-----------------|-----------|
| LABNR | Hd-22279 | Hd-22339 | Hd-22340 |
| SITE | EN II / 4 A | EN II / 3 A / 4 | EN I / 8 |
| SAMPLE NR | 3 | 5 | 1 |
| DATE | 7465 | 7553 | 7949 |
| ERROR | 27 | 31 | 31 |
| DELTA C13 | -25,97 | -22,69 | -25,12 |
| CAL BC 1S | 6390-6250 | 6440-6405 | 7035-6705 |
| CAL BC 2S | 6405-6235 | 6460-6275 | 7050-6690 |

(Calibration INTCAL98 and CALIB4 (Stuiver, Reimer&Braziunas, Radiocarbon 40 (1998):1127-1151).

- According to the above results, the earliest calibrated date for EN I / 8 is the last century of the 8th Millennium BC, which makes it the earliest EN settlement in the Burdur Lake Region. As there is at least one more settlement level below level 8 at Bademağacı, the first settlement at our höyük must go back a little further. If the first settlement on Virgin Soil (EN I / 9) is accepted to be dated to around 7100/7150 BC, this means that it is the earliest Pottery Neolithic to be determined so far in Anatolia. In fact, if this is taken a little further into speculation, a scenario like this can be

¹⁴ As always, this year the 14C readings were again prepared with the help of Prof.M.Korfmann, and were done by Prof.B.Kromer in the laboratories of Heilderberg University. I extend my thanks to both of these colleagues.

imagined: as there would have to be earlier examples than the not so primitive pottery of EN I / 9 and if the EN 9 pottery is accepted to be the product of earlier experimentation, it would not be difficult to push the date of the first pottery back to a little earlier. This means that the latest date for 'Pottery Production' in the Burdur Region must be the first quarter of the 8th Millennium. We repeat the claim proposed in our previous articles that it is possible that "there was no Aceramic Neolithic phase in Bademağacı and in the Burdur Region in general: in other words there is no difference between the date of Neolithic life and that of pottery production" (R.Duru; "The Neolithic of the Lake District", *The Neolithic in Turkey*, Istanbul,1999:187 ff.;Duru 2003:565).

- These new 14 C dates make it necessary to re-examine the dating of the beginning of the process of Neolithisation in this part of Western Anatolia. Permanent settlement - the building of homes / architectural work of creating 'artificial closed areas' -is at a considerably developed stage at 'Bademağacı EN I / 8' as can be seen from the practical knowledge required to make a limestone plastered floor. As mentioned above, the pottery examples also parallel the architectural development in that they must obviously have had prototypes. Even though there is no architectural evidence such as walls etc. for permanent settlement at Bademağacı in levels EN I / 9 to 5, there is no doubt that during this long period people lived in homes made with wattle and daub technique using such materials as wooden posts for walls, covered with reeds/rushes and mud plaster. It is rather strange that there is a floor plastered with limestone as firm as concrete in these huts made with lightweight perishable materials: but we think this is evidence of a long period of observation and the result of the development of some architectural traditions. If what we are saying is true, it would not be great speculation or exaggeration to suggest the middle of the 8th Millennium as the starting date for the Neolithic in the Burdur Region and the surrounding area.

- The new dates assigned to the EN II / 4 A and 3 settlements correspond to the previously given -calibrated- dates (Duru 2001:597 f.;Duru 2003:565).

- The clay seal (Pl. 43) found in the accumulation of level EBA II/2, which is dated to the last quarter of the 3rd Millennium, is in our opinion a very important find. As mentioned above, although the marks on its

impression surface resemble a form of writing it is believed that these marks do not in any way represent writing, symbols or letters, nor do they carry any meaning¹⁵.

It would be more accurate to assume that this seal was actually an object used in magic/casting of spells (amulet). Whatever the correct interpretation of the seal (!) is, it has a very different filling of the impression surface than other similar objects found so far in Anatolia.

Restoration and site clearing work

Believing that it was important to protect the architectural evidence from the 10th and 11th seasons of the Bademağacı Höyük excavations as much as possible with the means available so that they could be seen over a longer period by our colleagues and protected for 'Cultural Tourism', over the past three years a wire cage was set up around Trench A and nylon covers were spread over almost all of the building remains down to a depth of 8 m. in various places of the excavations area (Pl.10/2;52/1).

The thick stone foundations of the LN 1 and LN 2 settlements had become damaged due to having been on the surface for a long time. After a strip of soil around 50 cm. in width had been left around the outside of the walls, support walls were made of an appropriate height (Pl.10/2;51/1,2). The same process was commenced in 2003 for the EBA foundations and first of all the walls of the megaron EBA 3 - E 1 were strengthened and support walls were constructed to lean against the outside of the walls.

The walls of the Church uncovered by the excavations, had become damaged due to natural causes (Pl.52/2). The stone layers at the top of these walls, were fixed in place using a limestone-cement mixture where necessary without it looking obvious and another stone layer was added using the same method (Pl.53/1,2). After these small-scale repairs had been carried out, the condition of the Church was much improved and the deterioration process of the walls was prevented for a longish period.

¹⁵ Around this period different types of 'primitive writing' systems have been discovered in Neareastern countries. In the Aegean World, however, writing is not seen before the first quarter of the 2nd Millennium at the earliest. This means that the Bademağacı seal dates to a period several centuries earlier than 'Linear A' and 'Linear B', the first writing systems of the Aegean World (The drawing we have given in Pl.43/3 reflects an attempt to put together pictures taken from different shade angles).



Levha 1/1 - Bademağacı Höyüğü'nden ovanın güneyine doğru bakış. Geri planda Çubuk Beli.
Plate 1/1 - View from Bademağacı Höyük looking towards the south of the plain. Çubuk Pass
is in the background.

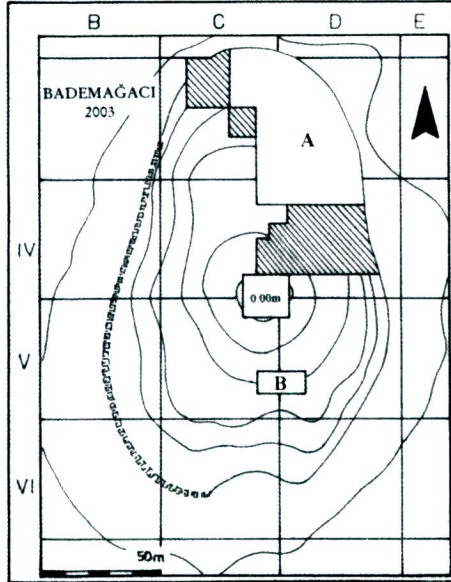

Levha 1/2 - Höyüğün topografik haritası ve kazı alanları.
Plate 1/2 - Topographical map of the höyük and the excavation areas.

Refik Duru



Levha 2/1- Kazı ekibi 2002.
Plate 2/1- Excavations Team 2002.



Levha 2/2 - Kazı Ekibi 2003.
Plate 2/2 - Excavations Team 2003.



Levha 3/1 - 1. Derinlik Açması (1. DA)
Plate 3/1 - 1st Deep Trench (1st DT)



Levha 3/2 - 2. Derinlik Açması (2. DA)
Plate 3/2 - 2nd Deep Trench (2nd DT)

Refik Duru

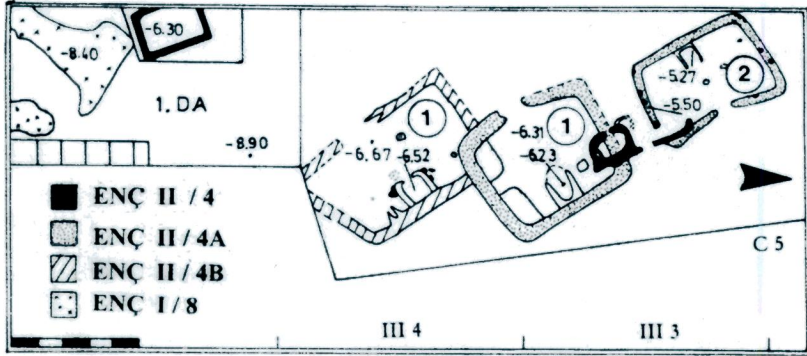

Levha 4/1- ENÇ II / 4 B, 4 A ve 4. yapı katları planı.
Plate 4/1- Plan of level EN II / 4 B, 4 A and 4.



Levha 4/2- ENÇ II / 4 A'nın bir yapısı.
Plate 4/2- A building from EN II / 4 A.

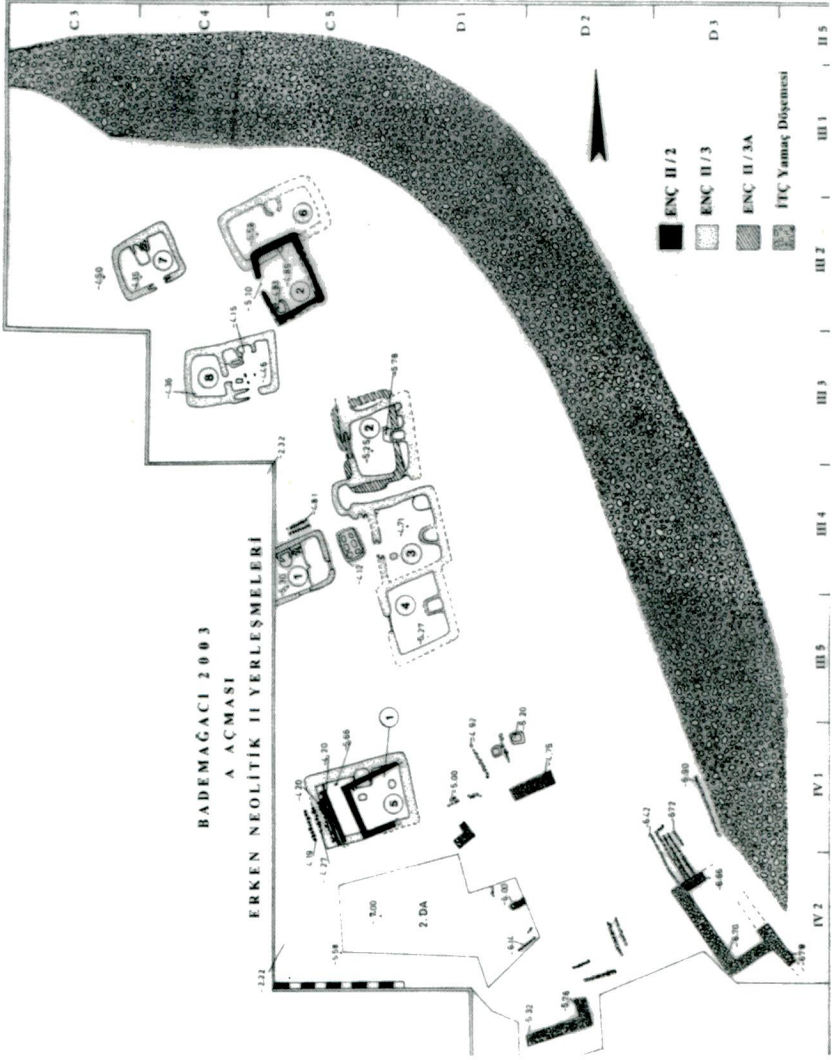

Levha 5 - ENC II / 3 A, 3 ve 2 yapı katlarının toplu planı.
Plate 5 - A plan of all the buildings from EN II / 3 A, 3 and 2.

Refik Duru



Levha 6/1- ENÇ II / 3 yapı katının kuzey kesimindeki yapılar.
Plate 6/1- Buildings from the northern section of level EN II / 3.



Levha 6/2- ENÇ II / 3 - 7 numaralı eve kuzeyden bakış.
Plate 6/2- View of EN II / 3 house 7 from the north.



Levha 7/1- ENÇ II / 3 - 8 numaralı ev güneyden.
Plate 7/1- EN II / 3 · house 8 from the south.

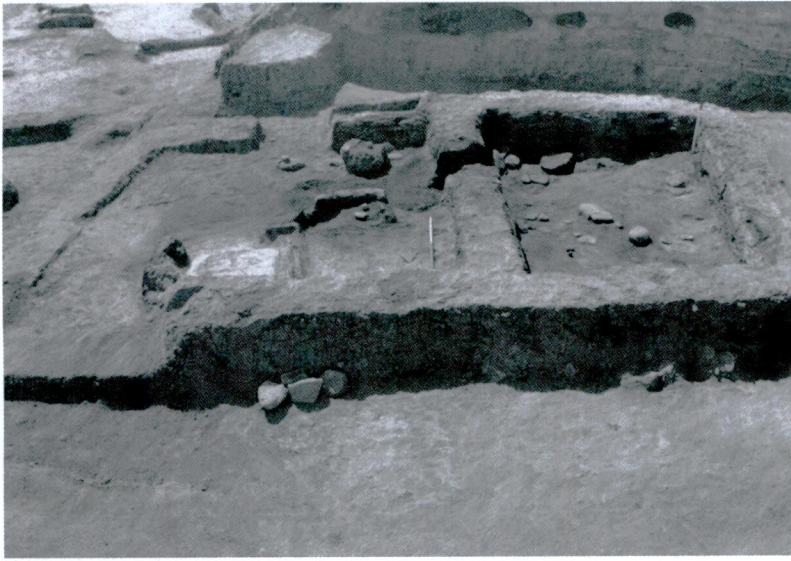

Levha 7/2- Aynı evin kuzeyden görünümü.
Plate7/2- View of the same house from the north.

Refik Duru



Levha 8/1- Doğu eteklerdeki 'Izgara Temeller' ve kalın savunma (!) duvarı.
Plate 8/1- The 'Grid Foundations' and thick defence (!) wall in found in the eastern skirts
of the höyük.

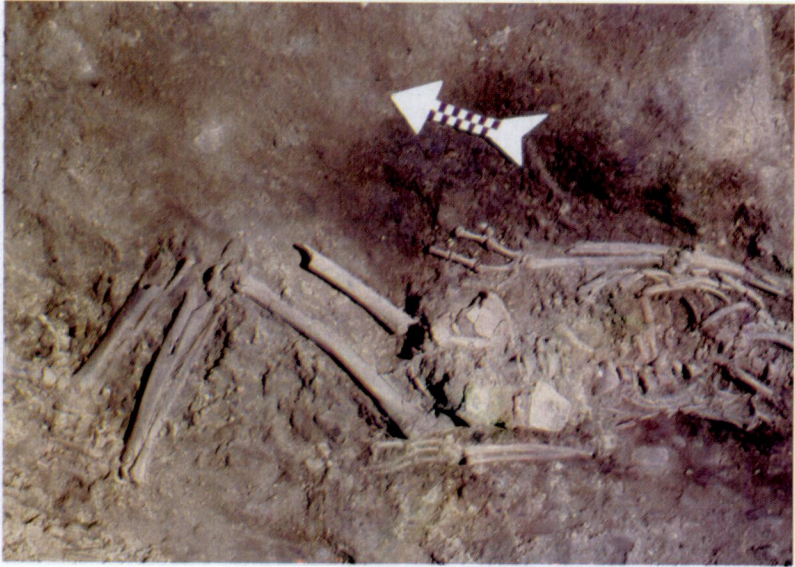

Levha 8/2- ENÇ'nin 'Basit toprak' mezarlarından biri.
Plate 8/2- One of the EN 'inhumation' burials.

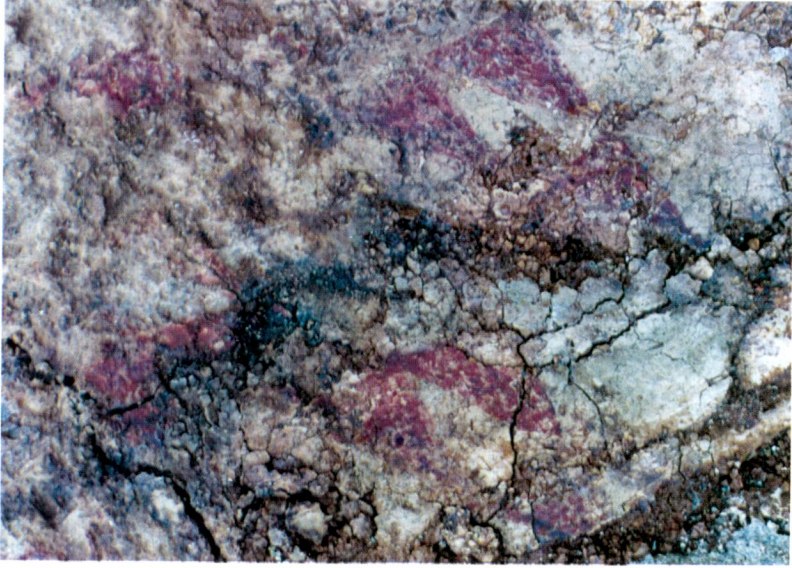

Levha 9/1- 2001 yılında bulunan, üzeri kırmızı boya süslemeli duvar sıvası parçası.
Plate 9/1- The piece of plaster with red paint decoration on it found in 2001.

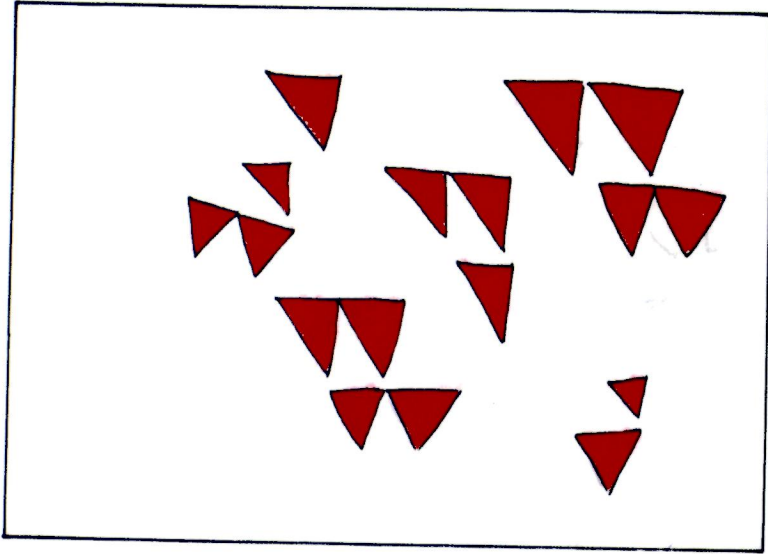

Levha 9/2- Aynı duvar süslemesinin deseni.
Plate 9/2-The design on the same wall decoration.

BADEMAĞACI 2003
A AÇMASI
GEÇ NEOLİTİK YERLEŞMELERİ

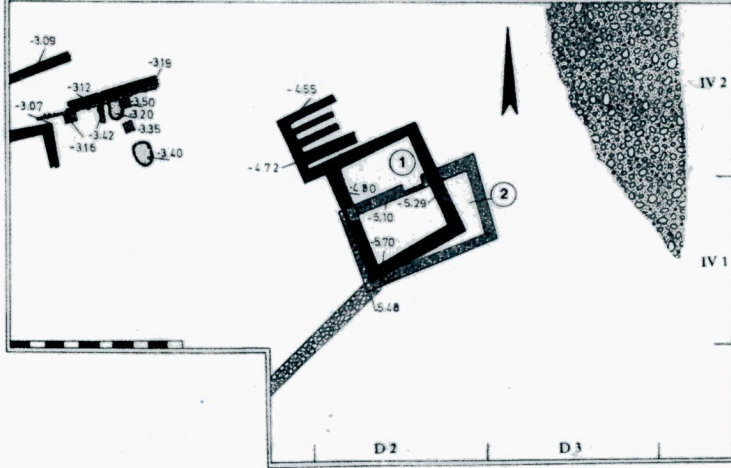

Levha 10/1- GNÇ'nin taş temelli yapıları.
Plate 10/1- LN buildings with stone foundations.



Levha 10/2- GNÇ'nin mimarlık kalıntıları ve koruma önemi olarak yapılan istinat duvarları.
Plate 10/2- The LN architectural remains and the retaining/support walls constructed for the purpose of preservation.



Levha 11/1- ENÇ II / 3 - 8. ev içinde ele geçen küçük buluntular toplu halde.
Plate 11/1- Group of small finds from EN II / 3 - house 8.



Levha 11/2- ENÇ II evresi kaplarından bazıları.
Plate 11/2- Some of the EN phase II vessels.



1



2



3



4



5



Levha 12- ENÇ I (3) ve ENÇ II kaplarından bazıları.
Plate 12- Some of the vessels from EN I (3) and EN II.

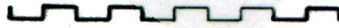

Levha 13- ENÇ II kapları.
Plate 13- EN II vessels.

Refik Duru



Levha 14- ENÇ II evresi kaplarından.
Plate 14- EN phase II vessels.

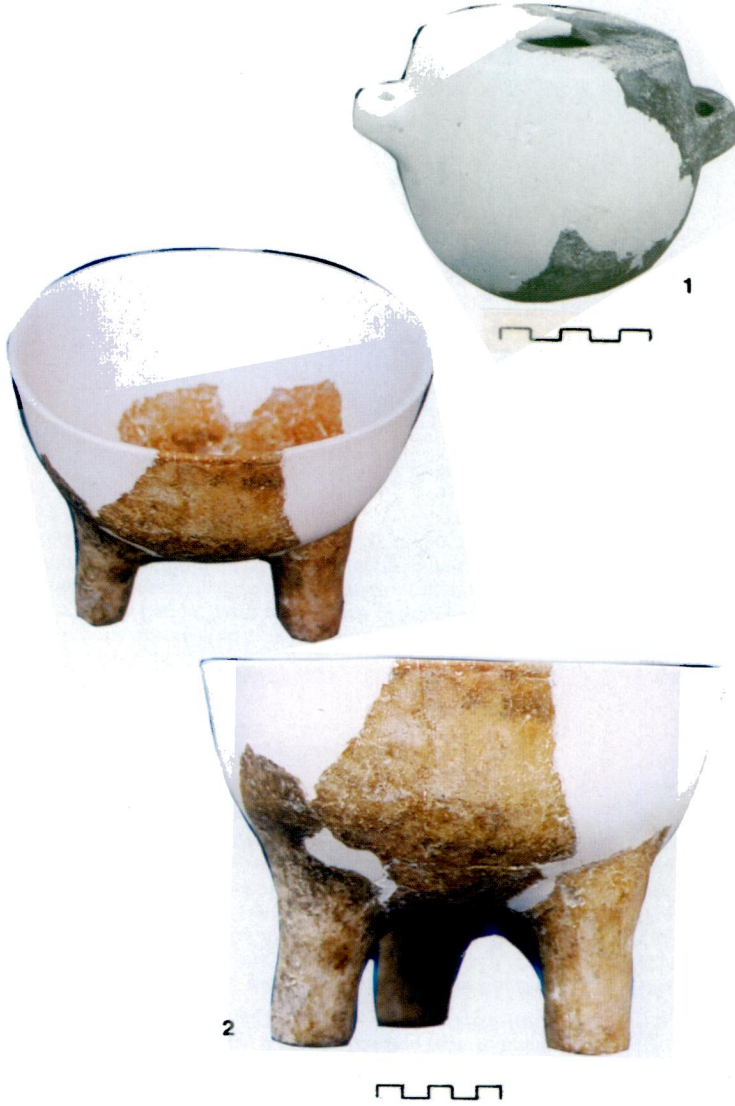

Levha 15- ENÇ II'nin deęişik biçimli (Ayrışık) kaplarından.
Plate 15- Some of the EN phase II special purpose vessels.



1



2



3



4



Levha 16- ENÇ II'nin pişmiş toprak eserleri : mühürler (1, 2), muska / Pubis modeli -!- (3) ve üzeri çentikli disk (4).

Plate 16- Teracotta finds from EN phase II: seals (1, 2), amulet / Pubis model -! (3) and a disc with notches on it (4).



0 1 2 cm 1



2



3

Levha 17- ENÇ II evresinden pişmiş toprak masalar (1, 2) ve kutu parçası -!- (3).
Plate 17- Clay tables from EN phase II (1, 2) and piece of a box -!- (3).



1



2



3



4



Levha 18- ENÇ II / 3 yapı katından insan biçimli taş figür (1), obsidien uç (2), kemik toka (3) ve kemik testereler (4,5).

Plate 18- Some of the finds from Level EN II / 3: A human figure made of stone (1), an obsidian point (2), a bone buckle (3) and bone saws (4,5).

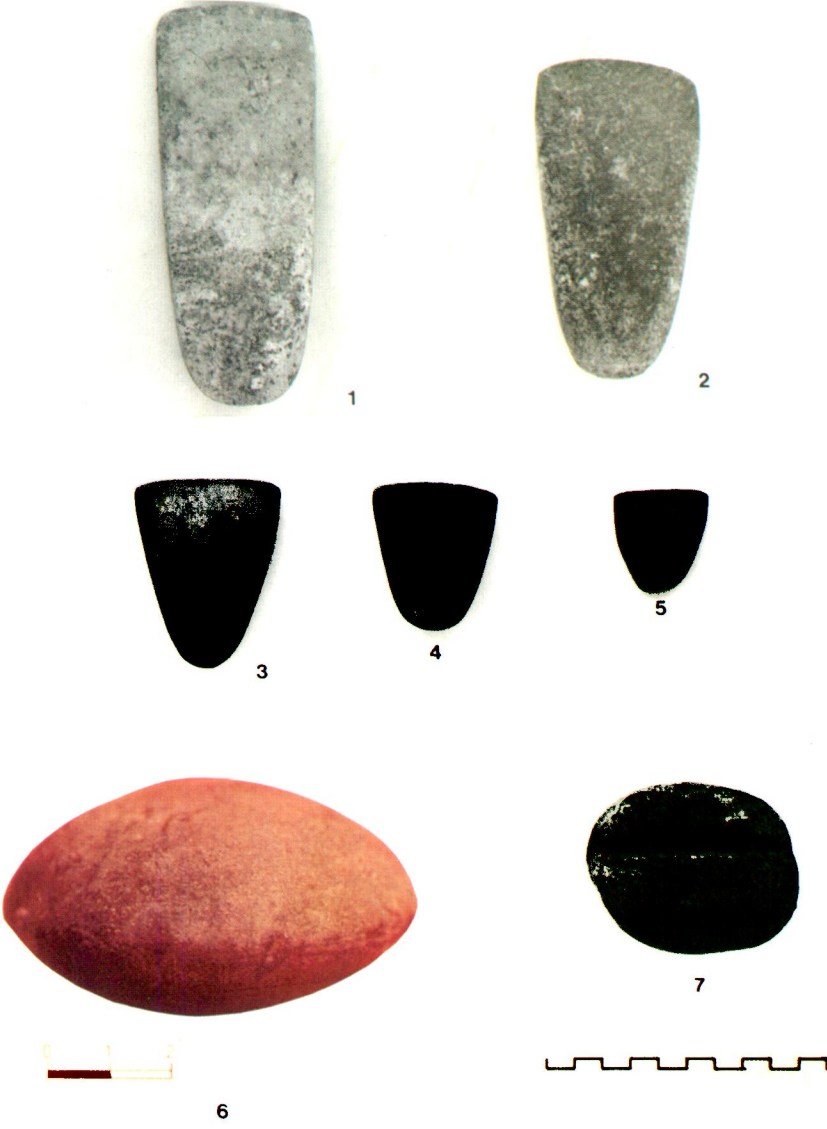

Levha 19- ENÇ II'den taş keskiler (1-5), iki yüzü bombeli taş nesne (6) ve bileme taşı (7).
Plate 19- Stone objects from EN phase II: chisels (1-5), a stone object with convex sides (6) and a sharpening stone (7).

Refik Duru



Levha 20/1- Çakmaktaşı dilgiler (ENÇ II).
Plate 20/1- Flint blades (EN II).



Levha 20/2- Obsidien dilgiler (ENÇ II).
Plate 20/2- Obsidian blades (EN II).

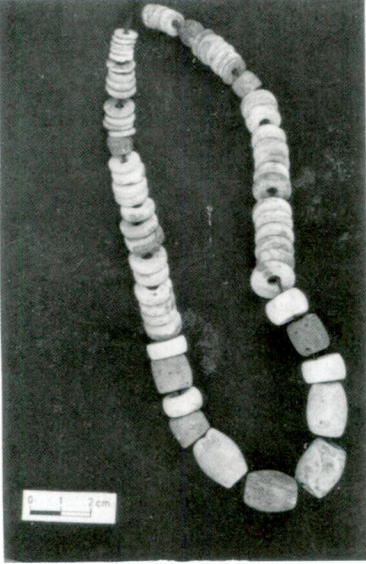
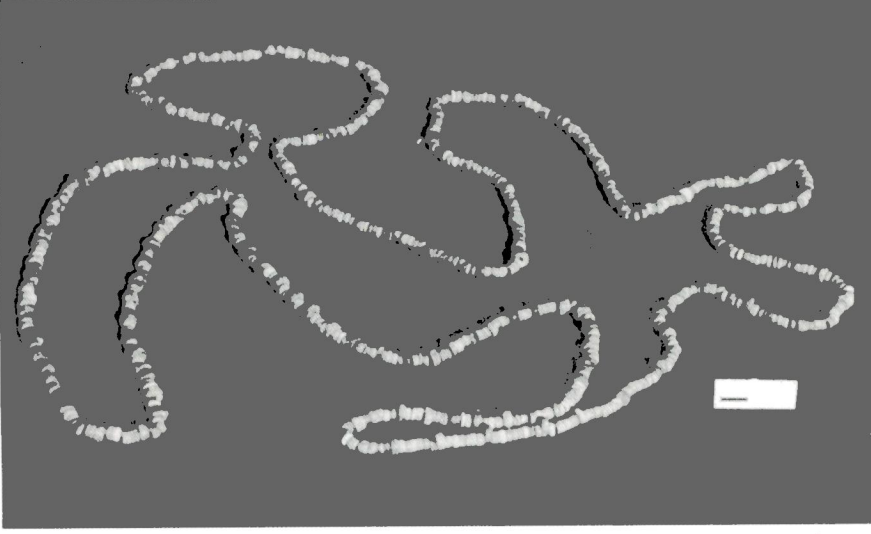

Levha 21- ENÇ I ve ENÇ II evreleri yerleşmelerinde bulunmuş boncuk tanelerinden oluşturulmuş üç dizi kolye.

Plate 21- Three necklaces formed from beads found in the settlement phases of EN I and EN II.

Refik Duru



Levha 22/1- ENÇ II / 4 B yapı katında ele geçen, kömürleşmiş meyva kalıntıları (Yabanî armut).
Plate 22/1- Charcoaled fruit remains found at level EN II / 4 B (Wild pear).



Levha 22/2- A Açması'nın güney kesiminde bulunmuş, değişik bir keramik grubu (GKÇ !).
Plate 22/2- Pottery sherds from a different ware group (LCh.!) found in the southern section of Trench A.

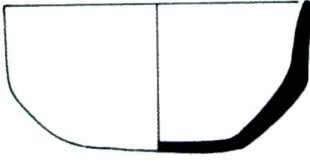

1

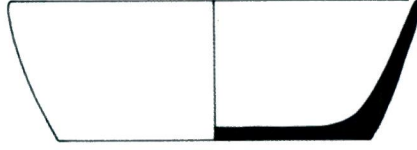

2

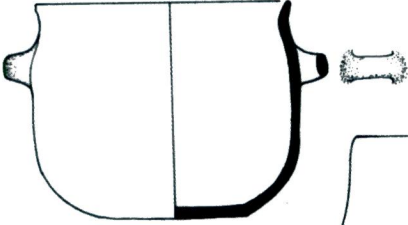

3

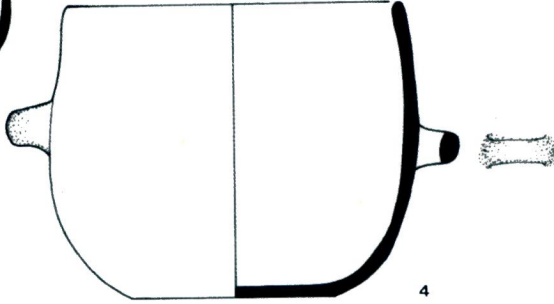

4

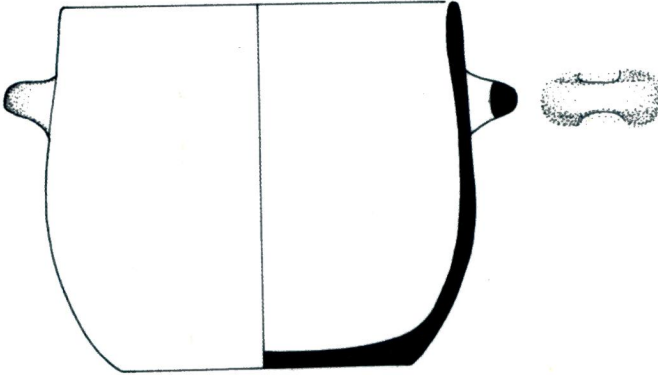

5

Levha 23- ENÇ II kaplarından.
Plate 23- Some of the EN II vessels.

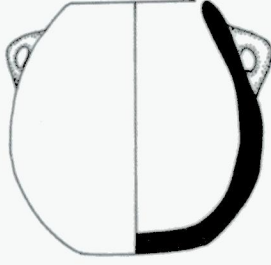

1

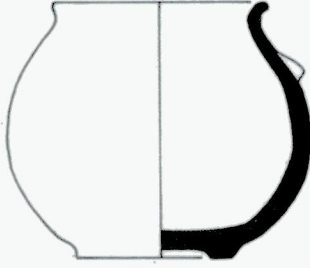

2

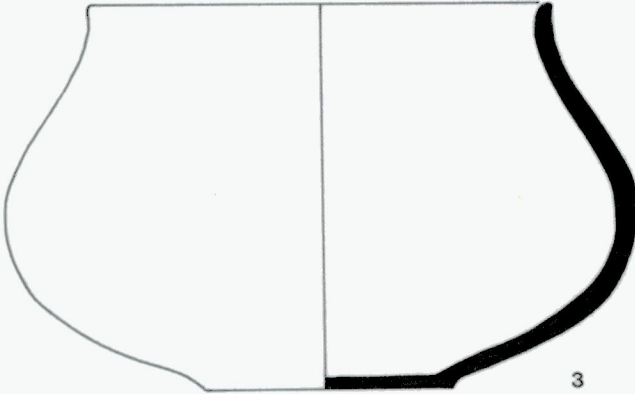

3



Levha 24- ENÇ II kaplarından.
Plate 24- Some of the EN II vessels.

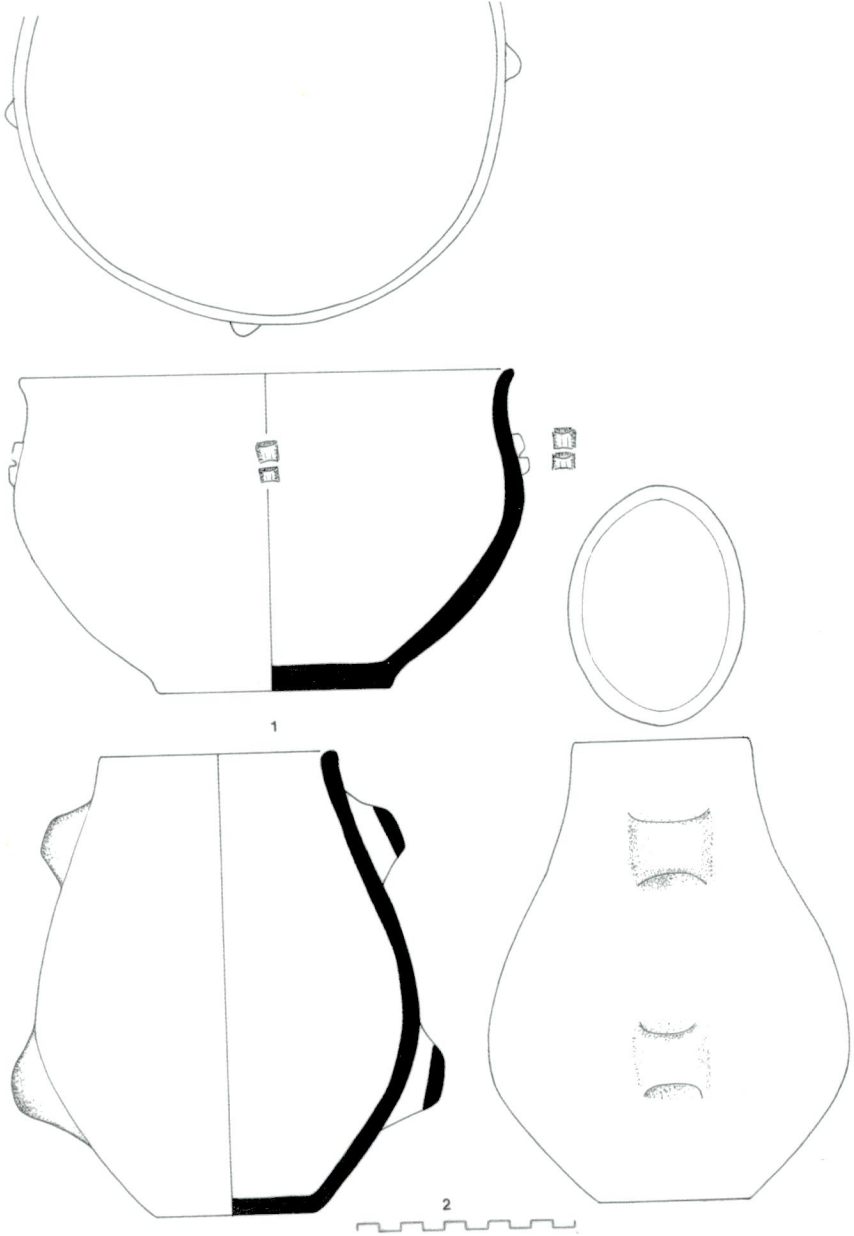

Levha 25- ENÇ II kaplarından.
Plate 25- Some of the EN II vessels.

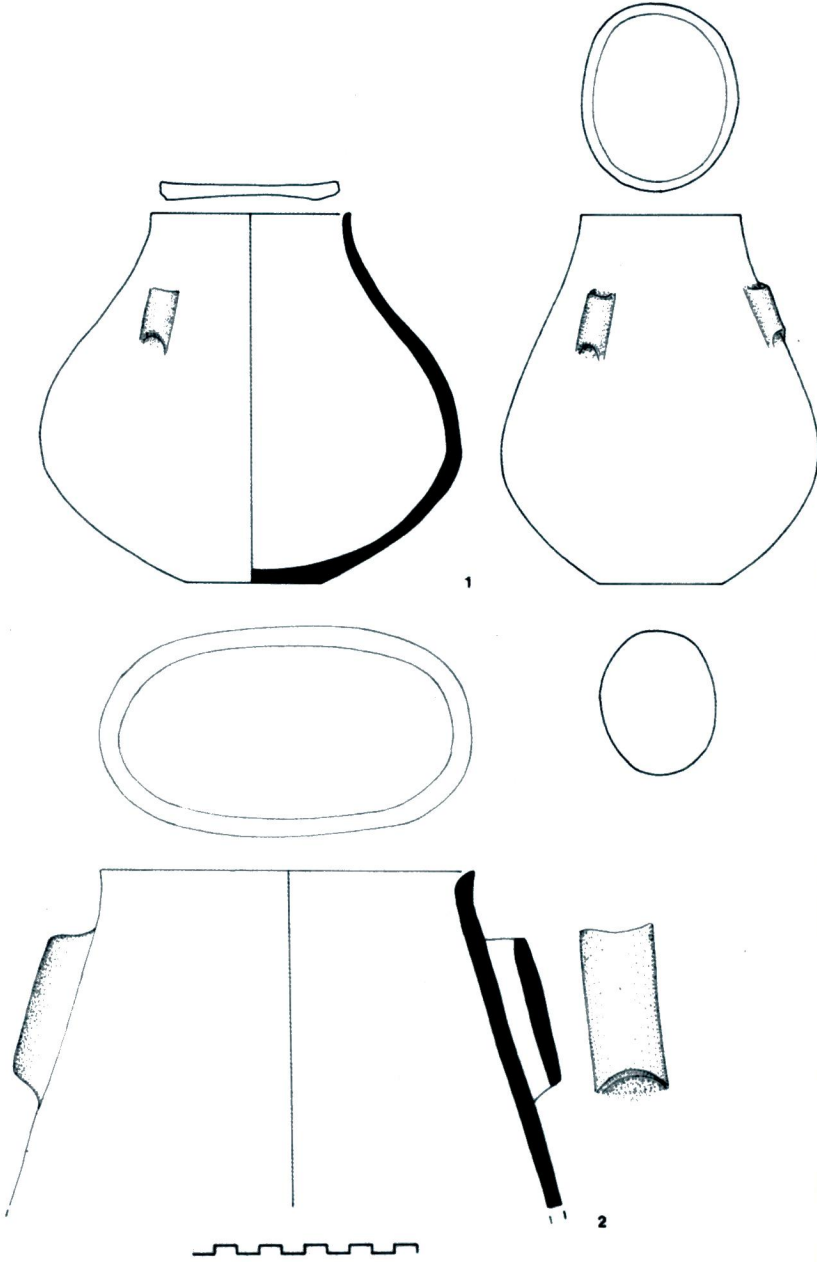

Levha 26- ENÇ II kaplarından.
Plate 26- Some of the EN II vessels.

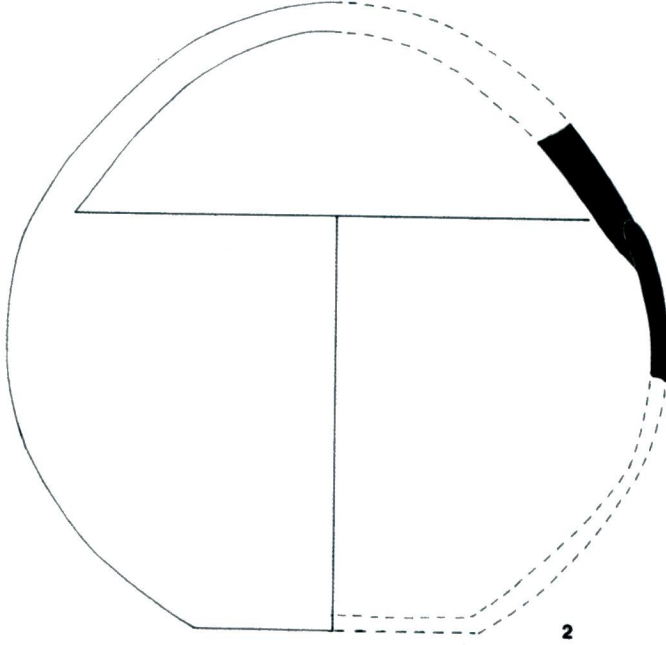
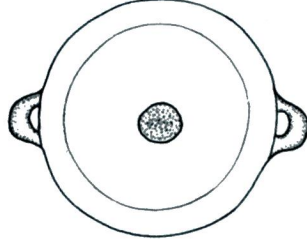

Levha 27- ENÇ I'den sepet kulplu bir kap (ENÇ I / 7 yapı katı) ve ENÇ II'nin ayrışık kaplarından biri.
Plate 27- A vessel with a basket handle from EN I (Level EN I / 7) and one of the special purpose vessels from EN II.

Refik Duru

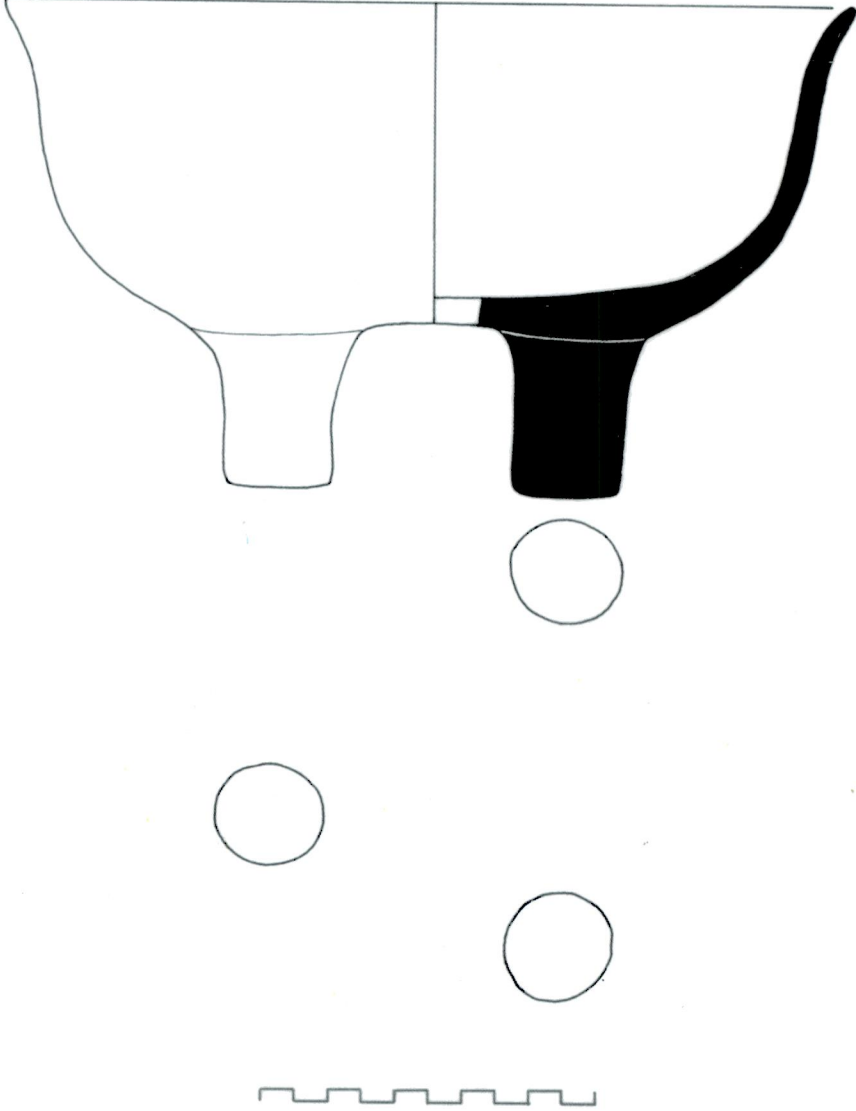

Levha 28- ENÇ II / 3 - 8 numaralı ev içinde bulunmuş üç ayaklı kap.
Plate 28- A 3-legged vessel found inside EN II / 3 - house 8.

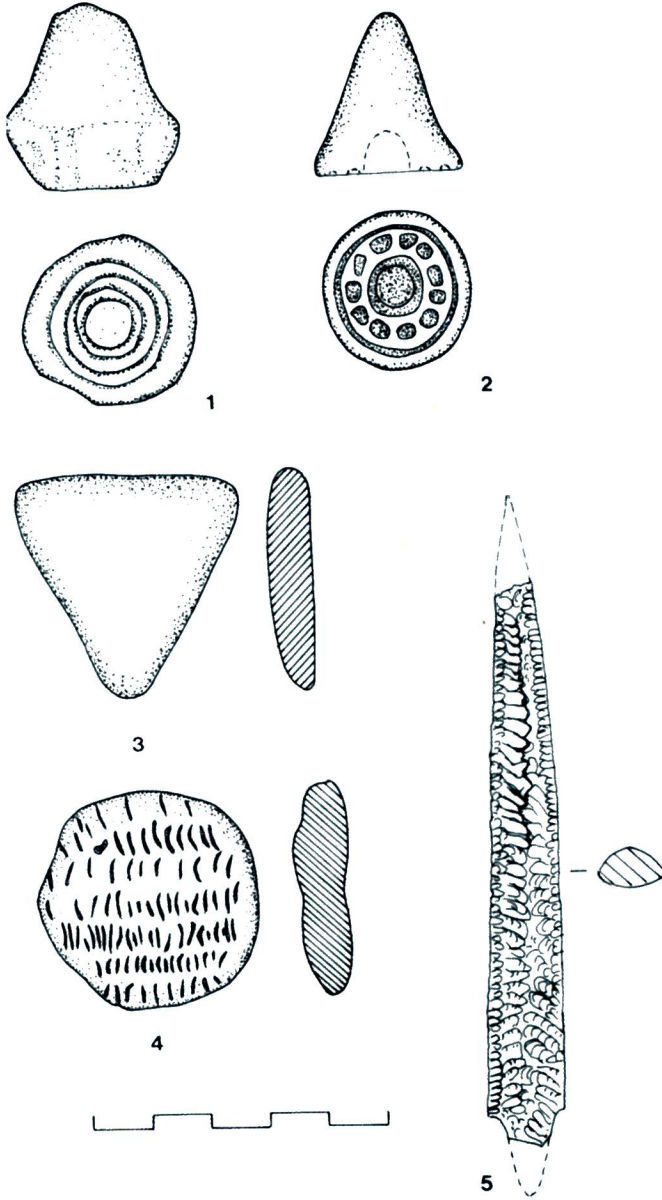

Levha 29- ENÇ II evresine ait pişmiş topraktan iki mühür (1,2), üçgen biçimli kil nesne -pubis modeli / muska !- (3), üstü tırnak izli disk biçimli nesne (4) ve obsidien uç (5).
Plate 29- Finds from EN phase II; two terracotta seals (1,2), a triangular-shaped clay object - pubis model / amulet ! -- (3), a disc-shaped object with fingernail marks on it (4) and an obsidian point (5).

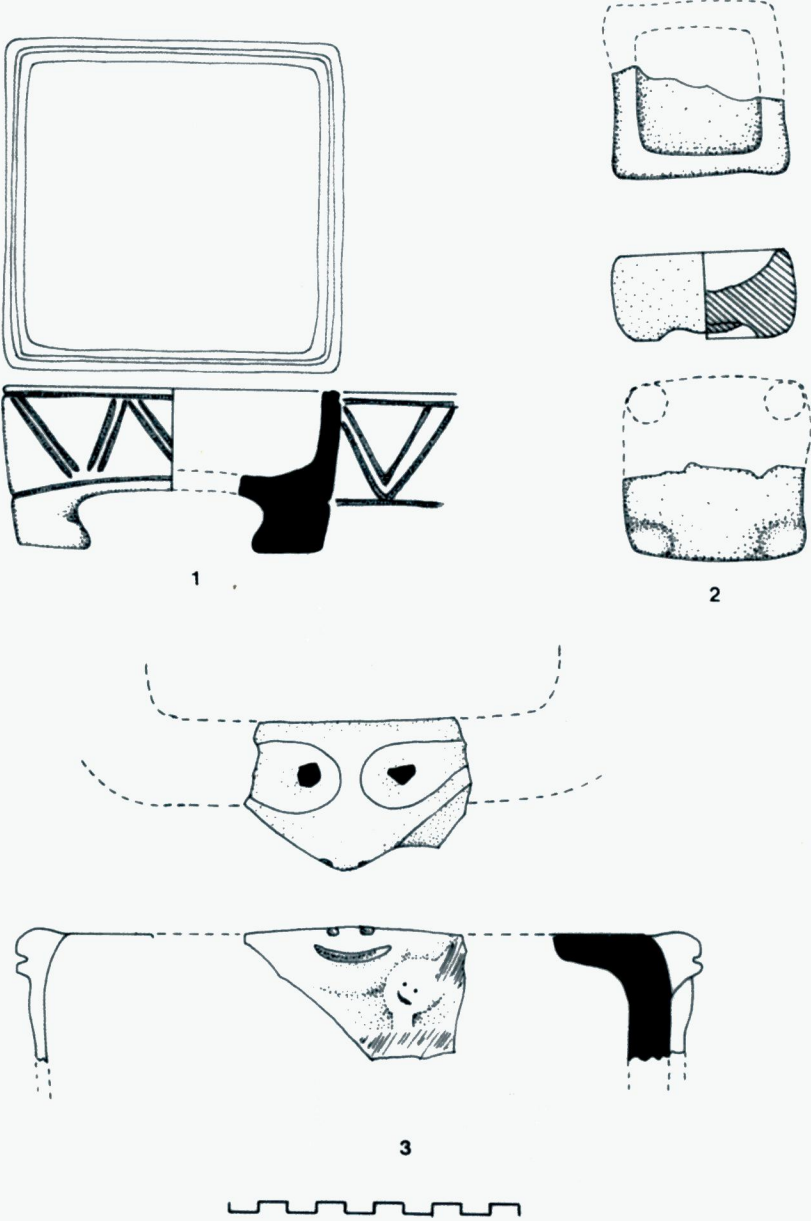

Levha 30- ENÇ II'den masalar (1,2) ve bir kutu -!- parçası (3).
Plate 30- Terracotta objects from EN II: tables (1,2) and a piece of a box -!- (3).

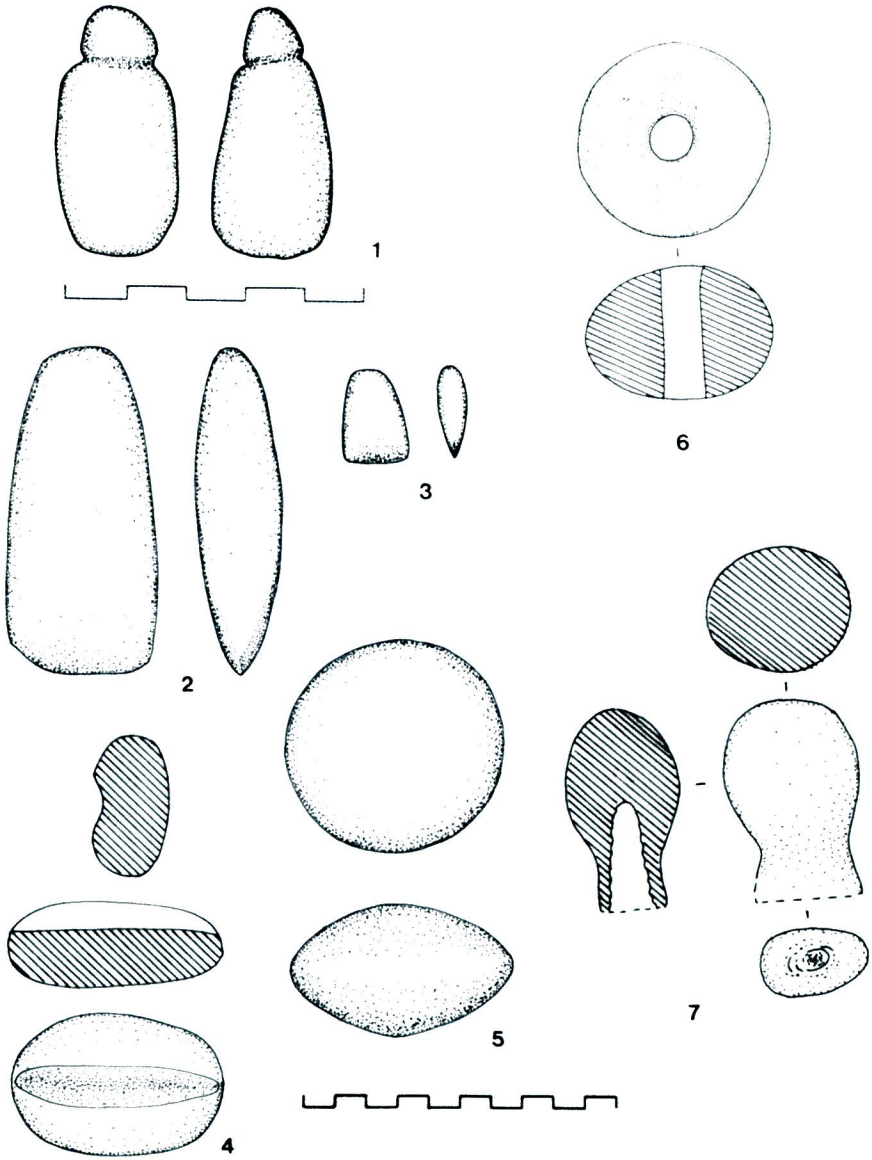

Levha 31- ENÇ II'den taş eserler: İnsan biçimli eser (1), keskiler (2,3), biley taşı (4), iki yüzü bombeli nesne (5), topuz başı (6) ve asa başı -!- (7).
Plate 31- Stone objects from EN II: representation of a human figure (1), chisels (2,3), a sharpening stone (4), an object convex on both sides (5), a macehead (6) and the head of a sceptre -!- (7).

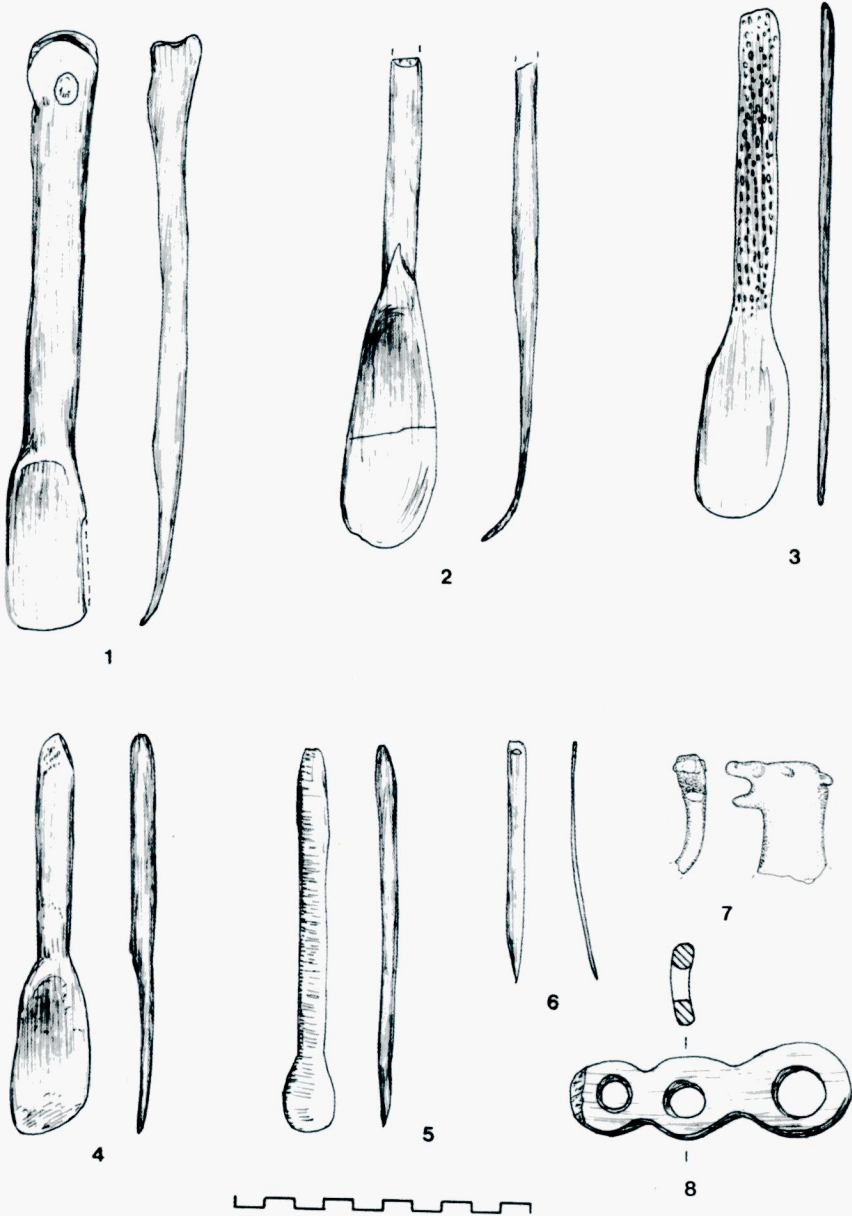

Levha 32- ENÇ II'den kemik eserler: Spatülalar (1-5), delgi (6), hayvan başı tasviri (7) ve kemer tokası (8).
Plate 32- Bone objects from EN II: Spatulas (1-5), a gimlet (6), representation of an animal head (7) and a belt buckle (8).

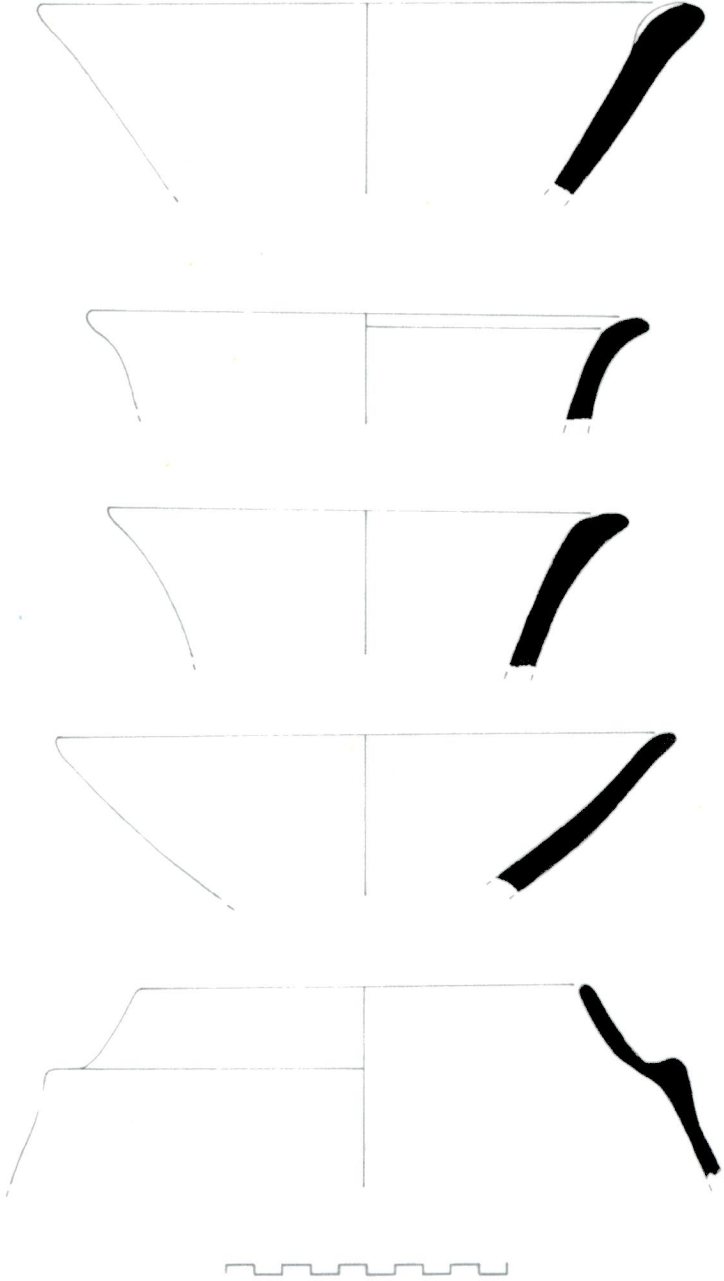

Levha 33- 'Izgara Temeller'in olduğu kesimde ele geçen, değişik bir çç mal grubundan örnekler.
Plate 33- Examples from various pottery groups found in the vicinity of the 'Grid Foundations'.

Refik Duru

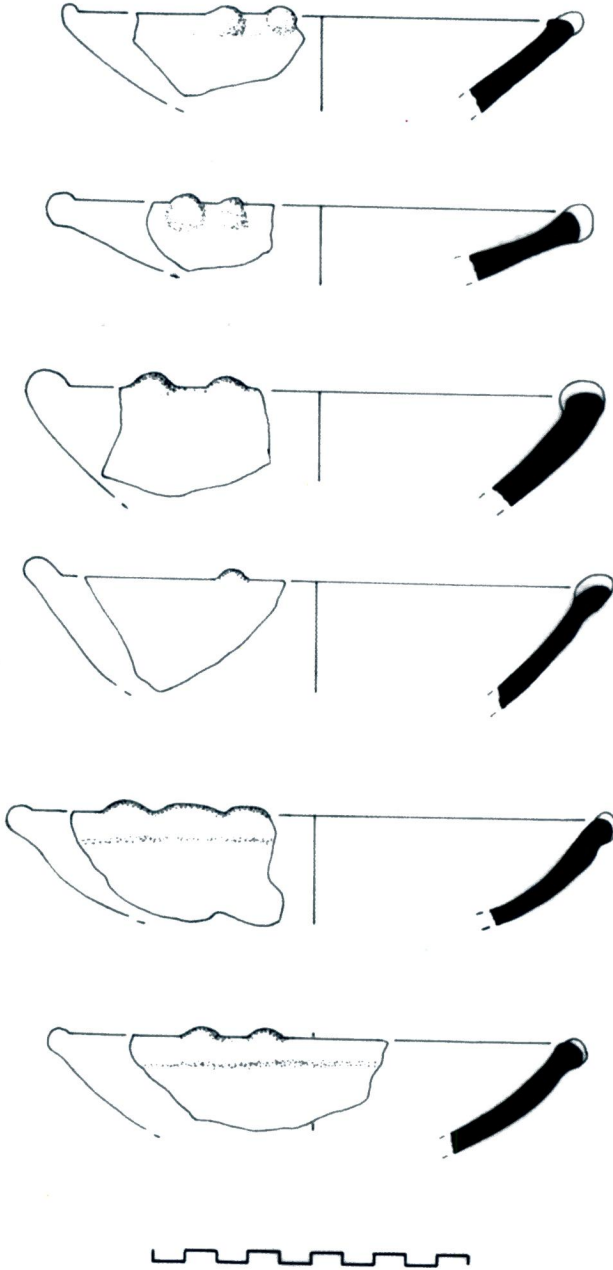

Levha 34- A Açması'nın güney kesiminde bulunmuş bir başka mal grubundan örnekler (bk. Lev.22/2).
Plate 34- Examples from another pottery group found in the southern section of Trench A (see Pl.22/2).



Levha 35- ITC'nin değişik yerleşim katlarının birarada alınmış planı.

Plate 35- A plan showing the different settlement levels of EBA brought together.

Refik Duru



Levha 36/1- 2003 yılında kazılmasına başlanan A Açması'nın güneydoğu kesimi.
Plate 36/1- The southeastern section of Trench A that began to be excavated in 2003.



Levha 36/2- Aynı kazı alanının bir başka görünümü.
Plate 36/2- Another view from the same excavation area.



Levha 37/1- İTÇ II / 3 ve 2 yapı katlarının kazıldığı doğu yamaç yakınlarından bir fotoğraf (2-7 yapıları)

Plate 37/1- A photograph showing the area near the eastern slope where levels EBA II / 3 and 2 were excavated (buildings 2-7)



Levha 37/2- İTÇ II / 3/2 - 4 numaralı evin 1.20 m. yüksekliğe kadar sağlam durumda kalmış kuzey duvarı.

Plate 37/2- The northern wall of house EBA II / 3 and 2 - house 4 that survived to a height of 1.20 m.

Refik Duru



Levha 38/1- İTÇ II / 2'nin 16. evinin iç mekânı.
Plate38/1- The inside of house EBA II / 2 - house 16.

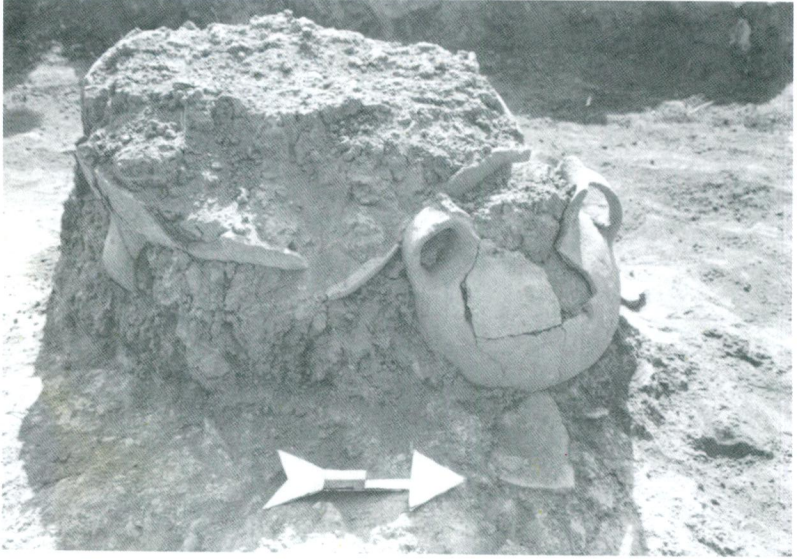

Levha 38/2- Aynı mekânın ortalarında in-situ bulunmuş büyük çömlek ve kantaros.
Plate 38/2- An in-situ jar with a kantaros next to it in the centre of the same area.



Levha 39/1- İTÇ II / 3 ve 2 yapı katlarında bulunmuş bazı kaplar.
Plate 39/1- Some vessels and small finds from levels EBA II / 3 and 2.



Levha 39/2- İTÇ II / 2 yıkıntısı içinde bulunmuş, üç parmak tutamaklı kap.
Plate 39/2- A vessel with 3-fingerhold lugs found in the debris of EBA II / 2.

Refik Duru

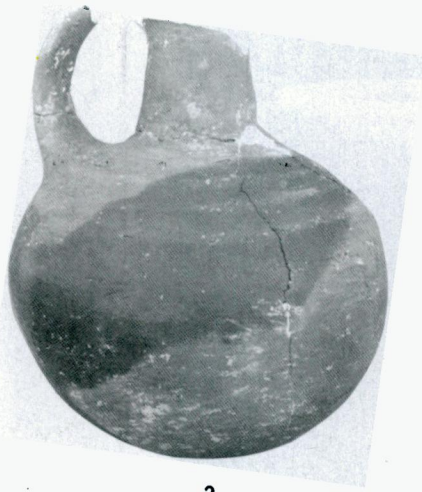

2



3



Levha 40- İTÇ II / 3 ve 2 yıkıntısı içinden gelen, uzunca boyunlu, ağzının bir kenarı kesik, çift kulplu testi (1), aynı katlardan 'gaga ağızlı' testicik (2) ve örgü motifli kulp parçası (3).
Plate 40- A twin-handled jug with a longish neck, and one of the sides of the mouth slanted, found in the debris of EBA II / 3 and 2 (1), a 'Beak-spouted' miniature jug (2) and a decorated handle piece with a plait motif found at the same level (3).

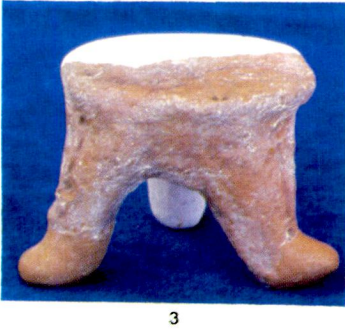
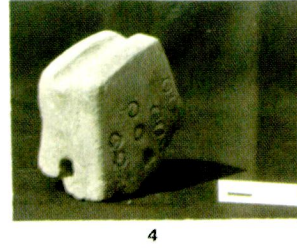

Levha 41- İTÇ birikimi içinde bulunmuş iki idol (1, 2), minyatür bir masa (3), üzerinde yuvarlak baskı izleri olan, pişmiş topraktan bir buluntu (4) ve tezgâh ağırlığı (5).
Plate 41- Terracotta objects found in the EBA accumulation, two idols (1, 2), a miniature table (3), an object with circular impression marks on it (4) and a spindle whorl belonging to a loom (5).

Refik Duru



1



2



3



4

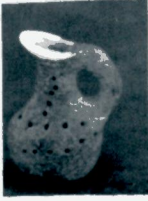

5

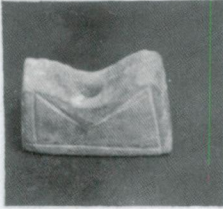

6



7



8



Levha 42- İTÇ'nin pişmiş toprak eserleri; damga mühürler (1-3), ağırşak (4), minyatür kap modeli (5), kilden nesne (6) ve iki tunç iğne (7,8).

Plate 42- Some of the small finds from EBA: terracotta stamp seals (1-3), a spindle whorl (4), model of a miniature vessel (5), an object with an unknown function (6) and two bronze pins (7,8).



1



2



3



4

Levha 43- İTÇ II / 2 yıkıntısı içinde bulunmuş damga mühür (1,2), baskısı (4) ve baskı deseni (3) -Çap 3.8 cm.-

Plate 43- A stamp seal (1,2) the impression surface (4) and the design of its impression surface (3) - diameter 3.8 cm found in the debris of EBA II / 2.

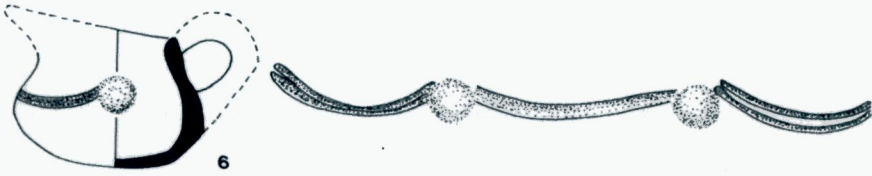
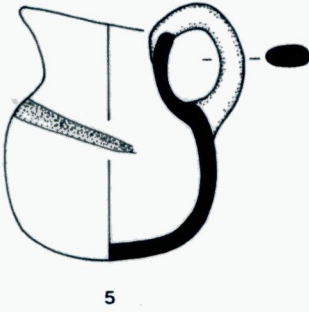
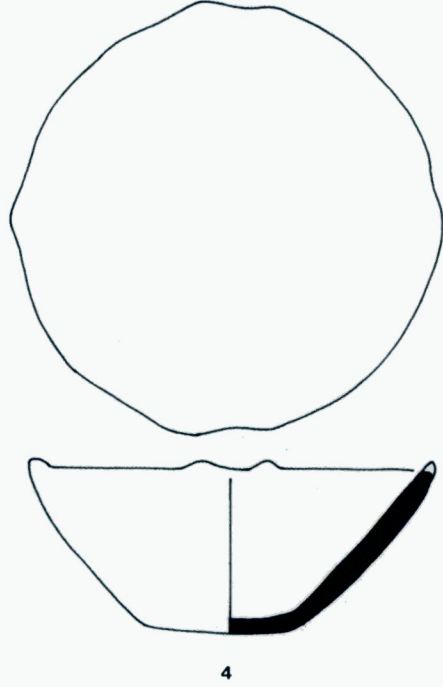
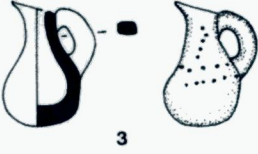
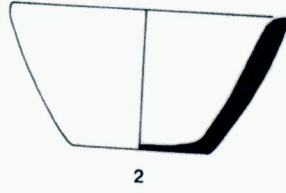
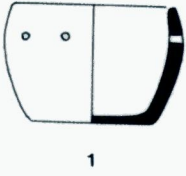

Levha 44- Bazı İTÇ kapları.
Plate 44- Some of the EBA vessels.

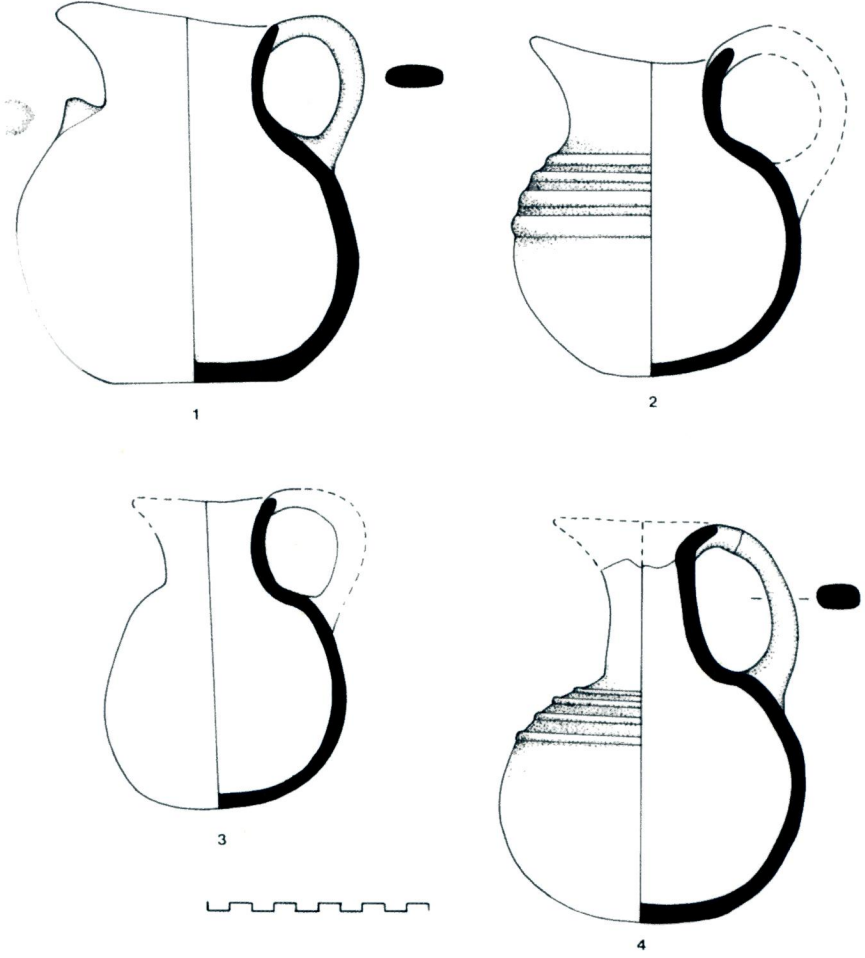

Levha 45- Bazı İTÇ kapları.
Plate 45- Some of the EBA vessels.

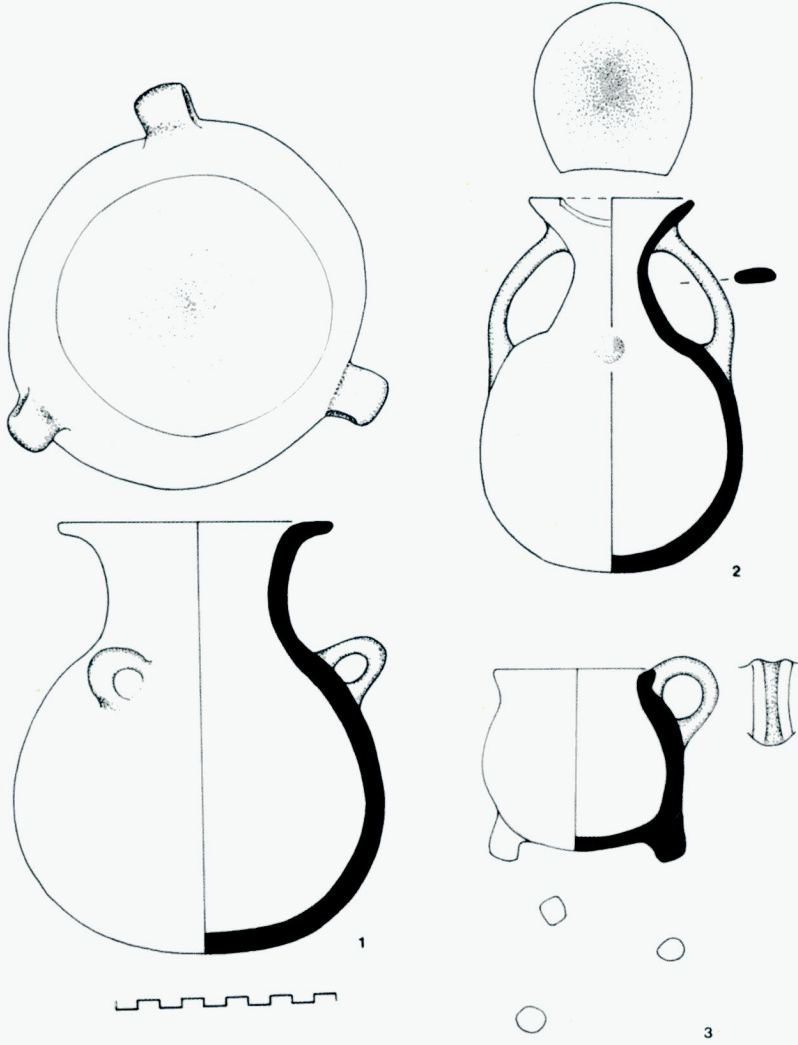

Levha 46- Bazı İTÇ kapları.
Plate 46- Some of the EBA vessels.

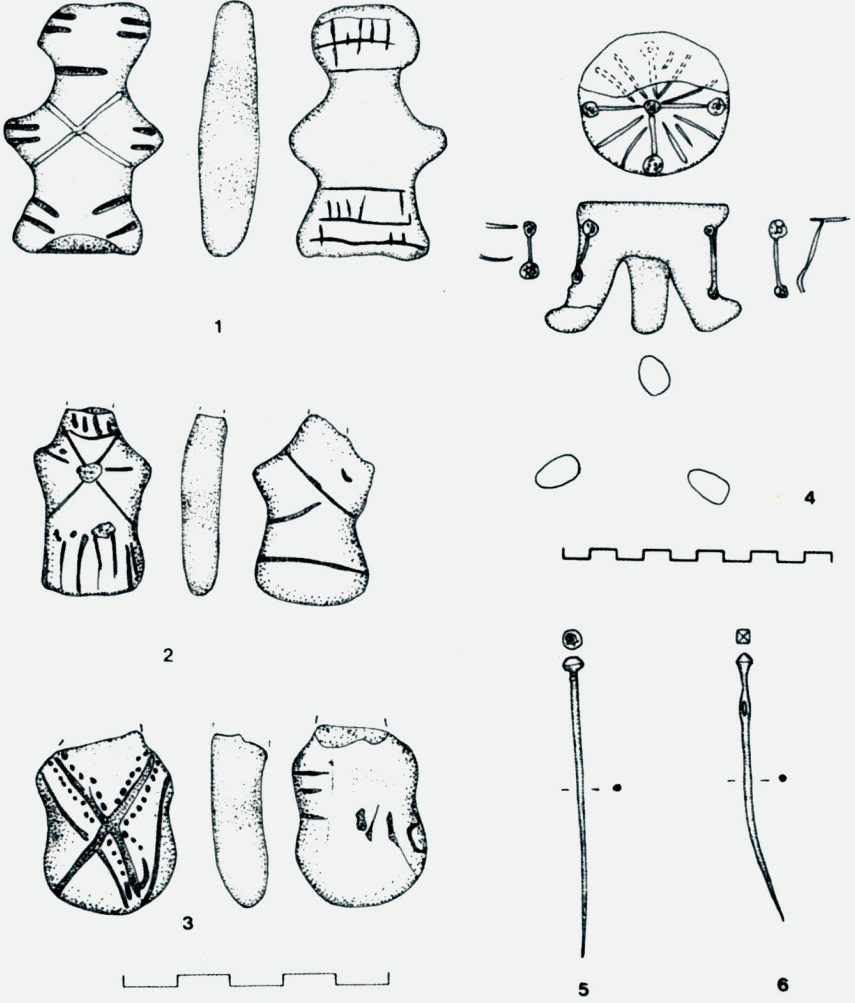

Levha 47- Bazı İTÇ buluntuları: Pişmiş toprak idoller (1-3), kil masa (4) ve iki tunç iğne (5, 6).
Plate 47- Some of the EBA small finds: terracotta idols (1-3), a clay table (4) and two bronze pins (5, 6).

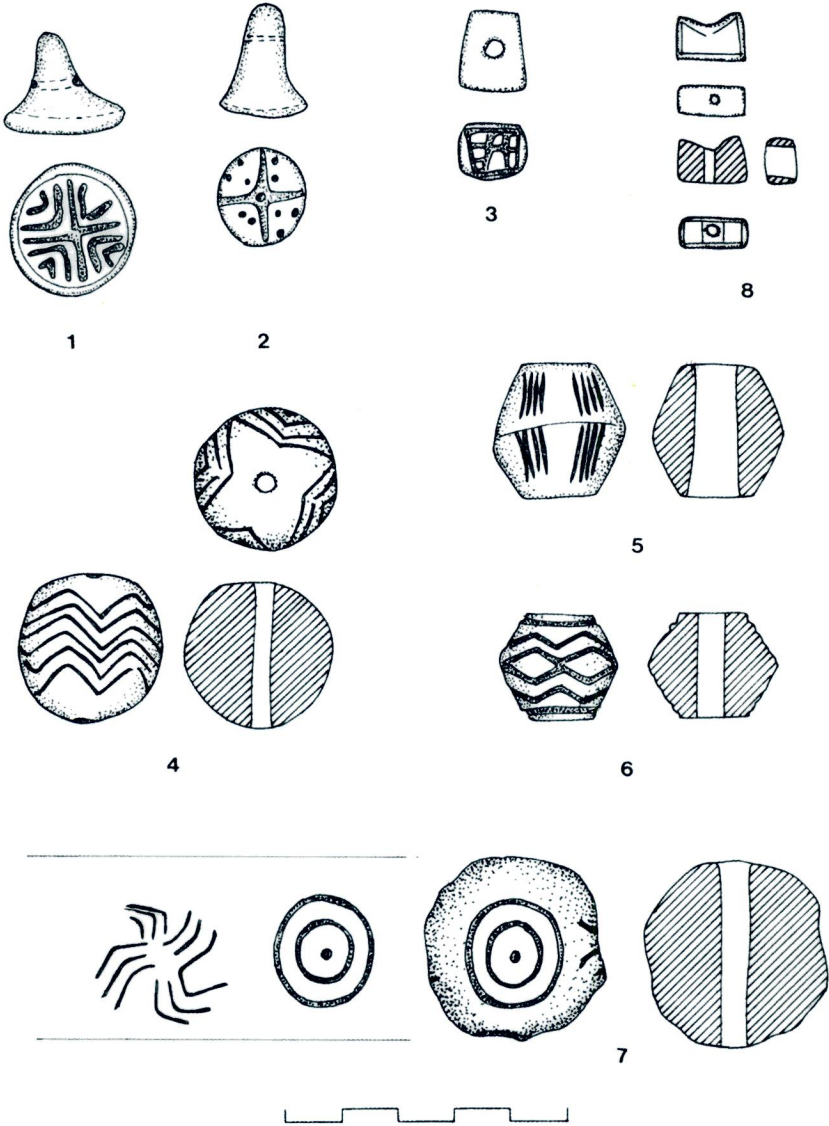

Levha 48- Pişmiş topraktan yapılmış bazı İTÇ buluntuları; baskı mühürler (1-3), ağırşaklar (4-7) ve işlevi belirsiz nesne (8).

Plate48- Some of the EBA terracotta finds: seals (1-3), spindle whorls (4-7), object with an unknown function (8).

BADEMAĞACI 2003

A AÇMASI

ORTA TUNÇ YERLEŞMELERİ VE KİLİSE

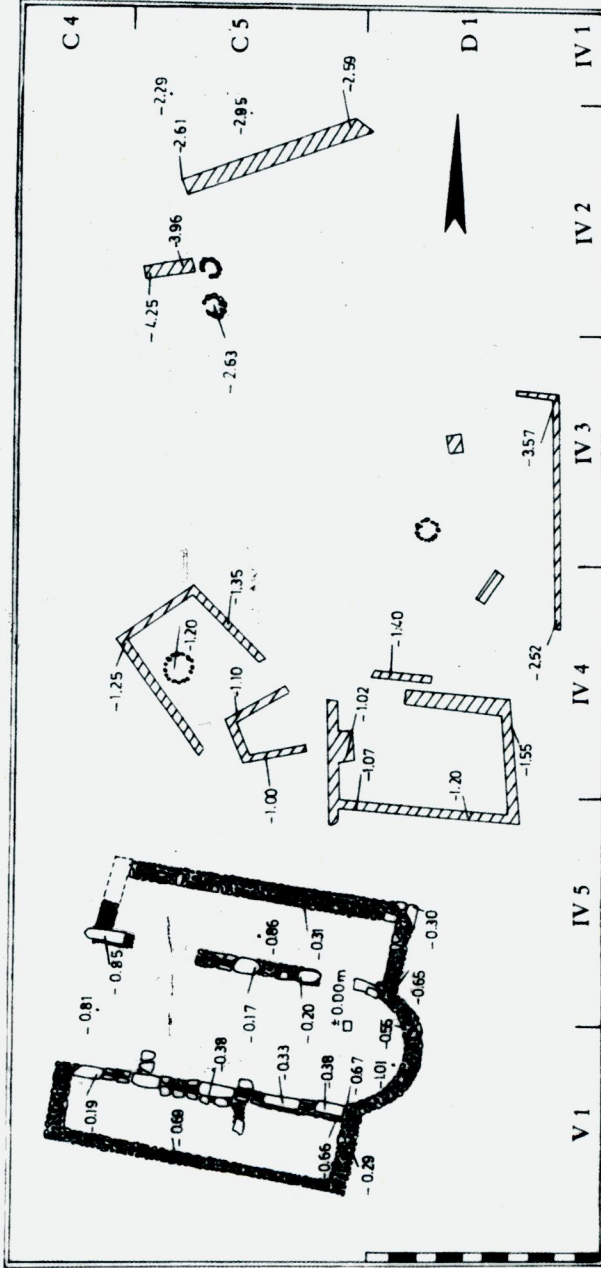

Refik Duru

Levha 49- Orta Tunç Çağı mimarlık kalıntıları ve Kilise.
Plate 49- Middle Bronze Age remains and the Church.

Refik Duru



Levha 50/1- Orta Tunç Çağı temelleri.

Plate 50/1- Some of the foundations from the Middle Bronze Age settlement.

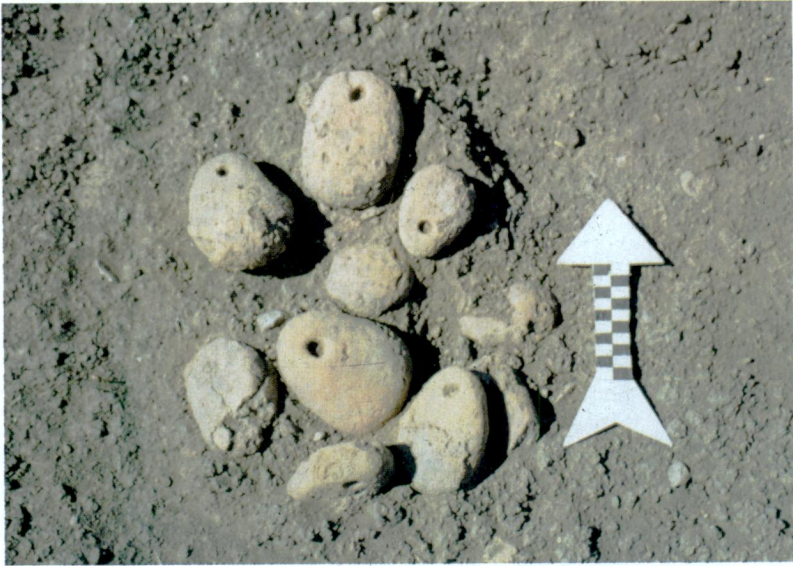

Levha 50/2- Orta Tunç Çağı yıkıntısı içinde bulunan bir grup 'Tezgâh Ağırığı'.

Plate 50/2- A group of 'spindle whorls of a loom' found in the debris of the Middle Bronze Age remains.



Levha 51/1- 2003 yılında temelleri sağlamlaştırılan GNÇ yapıları.
Plate 51/1- Retaining (support) walls made for the LN foundations in 2003.



Levha 51/2- İTÇ II / 3 yapı katının 1 numaralı yapısının temelleri altına yapılan istinat/dayanak duvarı.
Plate 51/2- Retaining/support walls constructed under the foundations of EBA II / 3 - House 1.

Refik Duru



Levha 52/1- Kazı alanının korunması için 2003 kazı mevi mi sonu alıřmaları.
Plate52/1- Work done to protect the excavations area at the end of the 2003 excavation season.



Levha 52/2- 2003 yılında Kilise'nin onarım ncesi grnm.
Plate 52/2- View of the Church in 2003 before the repair work 2003.



Levha 53/1- Onarım sonrası Kilise.
Plate 53/1- The Church after repair work had been done.



Levha 53/2- Kilise'nin 'Apsid' kısmı (Fotoğraflarda orta nef'te görülen kalın beton dikme, Harita İşleri Genel Müdürlüğü tarafından yapılmış olan bir 'Nirengi'dir).
Plate 53/2- The 'Apse' section of the Church (The thick concrete post seen in the Central Nave in the photographs is a landmark made by the General Department of Cartography).

