

BADEMAĞACI KAZILARI 2000 VE 2001 YILLARI ÇALIŞMA RAPORU

REFİK DURU

Bademağacı Höyüğü kazılarının 8. dönem çalışmalarına 20 Temmuz - 18 Eylül 2000, 9. dönem çalışmalarına 31 Temmuz-10 Eylül 2001 tarihleri arasında devam edildi¹. Her iki kazı mevsiminde de, ağırlıklı olarak höyüğün kuzeydoğusunda, ilk kazı dönemi olan 1993'den itibaren kazısı sürdürülen A Açması'ndaki Erken Neolitik (ENÇ) ve İlk Tunç Çağları (İTÇ) yerleşmelerinde çalışıldı (Lev.1/1;4;35)². Buna ek

¹ Kazılar, başkanlığını bizim, başkan yardımcılığını Doç.Dr.Gülsün Umurtak'ın yaptığı ve üyeleri aşağıdaki isimlerden oluşan kurullar tarafından yürütüldü.

2000 kazı mevsimi

Katılanlar : Fadime Işıl Demirtaş (Arkeolog-Yüksek Lisans öğrencisi), Sinem Üstün, Sinem Tuna, Zeynep Atılgan, Erna Paçnik (Slovenya), Arzu Uzunali (İÜ Ed.Fak. Protohistorya ve Önasya Arkeolojisi Anabilim Dalı öğrencileri) ve Yiğit Subaşıoğlu (YTÜ Mim. Fak. öğrencisi),

Kültür Bakanlığı Temsilcisi : Yılmaz Akkan (Arkeolog-Ödemiş Müzesi),

Fotoğraf işleri :Turhan Birgili (Arkeolog-İstanbul Arkeoloji Müzeleri Fotoğrafçısı),

Onarım işleri : Ayşe Onat (İÜ Ed. Fak. Taşınabilir Kültür Varlıklarını Koruma ve Onarım Bölümü öğrencisi).

2001 kazı mevsimi

Katılanlar : Fadime Işıl Demirtaş (Arkeolog-Yüksek Lisans öğrencisi), Pedro Bote Casado (Arkeolog-İspanya), Sinem Üstün, Sinem Tuna, Zeynep Atılgan, Erna Paçnik, Abdullah Hacı, Ulaş Demir (İÜ Ed.Fak. Protohistorya ve Önasya Arkeolojisi Anabilim Dalı öğrencileri) ve Ali Bulut (YTÜ Mim. Fak. öğrencisi),

Kültür Bakanlığı Temsilcisi ve Fotoğraf işleri: Turhan Birgili (Arkeolog-İstanbul Arkeoloji Müzeleri Fotoğrafçısı),

Onarım işleri : Hande Günözü (İÜ Ed. Fak., Taşınabilir Kültür Varlıklarını Koruma ve Onarım Bölümü öğrencisi).

Kazıya katılan ve büyük bir özveriyle görev yapan meslektaş ve öğrencilerimize teşekkür ederiz.

² Kazıyı destekleyen kuruluşlar:

2000 kazı mevsimi

İstanbul Üniversitesi Araştırma Fonu Başkanlığı (Proje no:1450/05052000), Anıtlar ve Müzeler Genel Müdürlüğü, Türk Tarih Kurumu Başkanlığı ve ULUSOY Seyahat Şirketi.

Ekibimizin Bademağacı Beldesi'nde, Antalya Milli Eğitim Müdürlüğü'nün izinleriyle kamp kurduğu ilkokul binası, 1968 - 1978 yılları arasında hizmet vermiş bir yapı idi. Terkedilen ve aradan geçen 20 yılı aşan süreçte büyük ölçüde tahrip olan yapının onarımı için, İstanbul Menkul Kıymetler Borsası'na (İMKB) 1999 yılındaki başvurumuz kabul edilmiş ve İMKB Başkanlığı'nın sağladığı ödenekle, onarım işi 2000 yılı kazıları sı-

olarak, 2000'de tepenin ortalarında yer alan 'Kilise'de (C Açması) araştırmalara devam edildi ve bu açmadaki çalışmalar bitirildi (Lev.50/1). Son yıl, A Açması'nın kuzeyi sınırı ile 'Kilise' arasında kalan C-5, D-1/IV-4,5 plankarelerinde, 'D Açması' ismi verilen yeni bir açmada kazıya başlandı (Lev.40/1,2)³.

Tabakalaşma durumu: Son iki kazı mevsiminde elde edilen sonuçlara göre, daha önceki yıllarda saptanan⁴ kültürel sıradüzeni ile tabakalaşma durumuna (Duru 2000:190), bazı küçük eklemeler yapılması gerekmiştir. Şöyle ki; höyüğün ilk yerleşim dönemi olan ENÇ'nin alt tabakalarının araştırıldığı 'Derinlik Açması'nda (C-5/III-5 plankaresi;Lev.3;5/1,2), 1999'da inilen ENÇ 7 yapı katının altında, ENÇ 8 ve ENÇ 9 yapı katlarının varlığı saptanmıştır. ENÇ 9 yerleşmesi birikiminin altında, -8.70 m.'de ana toprağa gelinmiştir (Höyüğün içinde yer aldığı ovanın denizden yüksekliği 780 m. civarındadır. Bu yazıda verilen derinlikler, 'Kilise'nin Orta Nef'indeki 'Ülke Yükseklik Noktası' ± 0.00 m. kabul edilerek ölçülmüştür).

ENÇ'nin nispeten daha geç yerleşmelerinin araştırıldığı C-5/III-2,3,4 plankarelerindeki kazılarda, ENÇ 3 yapılarının altında, daha önce varlığı bilinmeyen yerleşim evrelerine ait yapı kalıntıları ortaya çıktı. Bu mimarlık bulguları, höyüğün bu kesimindeki yerleşmelerin, daha önce yayınlanmış kazı raporlarında verilen tabakalaşma sıradüzenini de (a.y.),

rasında tamamlamıştır. İMKB bu ödemenin yanı sıra, kampımızda kullanılmak için gerekli bir kısım eşyanın satın alınmasına da olanak sağlamıştır.

2001 kazı mevsimi

İstanbul Üniversitesi Araştırma Fonu Başkanlığı (Proje no:1616/30042001), Anıtlar ve Müzeler Genel Müdürlüğü, Döner Sermaye İşletmeleri Müdürlüğü (DÖSİM), Antalya İli Özel İdaresi, Türkiye Seyahat Acentaları Birliği (TÜRSAB) ve ULUSOY Seyahat Şirketi.

Kazımızın ihtiyaçlarını ve harcamalarını karşılayan, Kamu ve Özel sektörün tüm kurum ve kuruluşlarının değerli yöneticilerine, kazımıza ve dolayısıyla arkeoloji bilimine yaptıkları anlamlı katkılar nedeniyle en içten teşekkürlerimizi sunuyoruz.

³ Kazıyı değişik tarihlerde Antalya Valisi Ertuğrul Dokuzoğlu, İstanbul Üniversitesi Rektörü Prof.Dr.Kemal Alemardoğlu, Prof.Dr.Haluk Abbasoğlu, Prof.Dr.Mehmet Özdoğan, Prof.Dr.Wolfgang Martini, Prof.Dr.Önder Bilgi, Prof.Dr.Turan Efe, Antalya İl Kültür Müdürleri Musa Seyirci ve Osman Siviloğlu, Antalya Müze Müdürü Metin Pehlivaner, Burdur Müzesi Müdürü H.Ali Ekinçi, Suna ve İnan Kıraç Akdeniz Uygarlıkları Enstitüsü Müdürü Kayhan Dörtlük ile İ.Ü.Edebiyat Fakültesi Araştırma Görevlileri, Dr.Nalan Fırat, Ar.Gör.Sedef Çokay ve İTÜ Mimarlık Fakültesi Araştırma Görevlilerinden Zeynep Eres ziyaret ettiler.

⁴ Bademağacı kazılarının yayımlanmış yıllık önraporları şunlardır: Duru 1997a;Duru 1997b;Duru 1998;Duru 2000;Duru 2001.

doğal olarak değiştirmiştir. Son kazılarda varlığı anlaşılan yerleşim katlarının sebep olacağı karışıklıkları önlemek amacıyla, yeni yapıların ait oldukları tabakalar, yeniden eskiye doğru, ENÇ 3A, ENÇ 4, ENÇ 4A ve ENÇ 4B olarak isimlendirildi.

Tabakalaşma ile ilgili başka bazı sorunlar, 2001 kazı mevsiminde, doğu yamaçtaki D-2,3/IV-1,2 plankarelerinde ortaya çıktı (Lev.4;11/2). İlerideki sayfalarda da değineceğimiz gibi, bu alanda ele geçen taş temellerin hangi yerleşme katları ile çağdaş olduğunu kesin şekilde söyleyebilmek, bugün için mümkün değildir.

Doğu yamaçtaki belirsizlik hariç tutulacak olursa, 2001 yılı saptamalarına göre, A Açması'ndaki ENÇ yerleşme katlarının sayısı 12'ye çıkmıştır.

A Açması'nda İTÇ'ye ait yerleşmelerin kazıldığı kesimlerdeki çalışmalarda, daha eski kazı dönemlerinde saptanan tabakalaşma sıralamasının değişmesini gerektirecek yeni mimari kanıtlar ortaya çıkmamış olmakla birlikte, son iki yılda ele geçen çç ve diğer bazı küçük buluntular, önceleri A Açması'nda -veya höyüğün başka yerlerinde-, varlığından haberdar olmadığımız kültür dönemlerinin, örneğin İTÇ III ve Orta Tunç Çağı'na (OTÇ) ait yerleşmelerin olabileceğine işaret etmektedir. Bu tespitlerimizi -şimdilik- sadece karışık durumdaki çç ve diğer bazı küçük buluntulara dayandırdığımızı özellikle vurgulamak isteriz.

2001 kazı dönemi sonunda Bademağacı'nın stratigrafik durumu şöyle olmuştur:

<u>Kültür Dönemi</u>	<u>Yapı Katı Sayısı</u>	<u>Yapı Katı İsmi/Kısaltması</u>
Erken Hristiyanlık	?	Kilise
Orta Tunç Çağı	?	OTÇ
İlk Tunç Çağı III	?	İTÇ III
İlk Tunç Çağı II	5	İTÇ II 1-5
Erken Kalkolitik Çağ	1 (?)	EKÇ 1
Geç Neolitik Çağ	2	GNÇ 1, 2
Erken Neolitik Çağ	12	ENÇ 1-3, 3A, 4, 4A, 4B, 5-9

A n a t o p r a k

Höyükteki tabakalaşmayla ilgili olarak, değinmek istediğimiz bir konu daha vardır: C-5,D-1,2/IV-1,2 plankarelerindeki çalışmalarda, ENÇ 3 yapılarının taban düzeylerinde, ENÇ'ye ait çç ile birlikte, İTÇ çç'si ve maden eserleri yan yana, bir arada bulunmuştur. Esasen kazı planlarında görüleceği gibi, ENÇ 3 yapılarının tabanları ile İTÇ 5 katı yapıları, aşağı yukarı aynı 'kod'lardadır (krş. Lev.4 - 5 numaralı yapı; Lev.35 - İTÇ 5 yapısı). Bu durumun açıklaması, ENÇ 3'ün yıkılışının ardından, ENÇ 2,1 ve daha sonraki dönemlerde, höyüğün bu kesiminde herhangi bir yerleşme olmaması, dolayısı ile bu alanların yükselmeyerek, höyüğün merkezine oranla daha alçakta kalması ve nihayet, İTÇ insanların höyüğe geldiklerinde, ilk yerleşmelerini bu alana kurmuş olmaları şeklinde yapılabilir.

ERKEN NEOLİTİK YERLEŞMELER

Mimarlık: ENÇ mimarlığı A Açması'nın değişik yerlerinde araştırılmıştır. Bu dönemin en erken yerleşmeleri olan ENÇ 5-9 yerleşmeleri 10x7 m.'lik 'Derinlik Açması'nda, 4B ve daha sonraki yerleşmeler ise, açmanın orta kesimlerinde oldukça geniş alanlarda incelenmiştir.

1997 yılında, ENÇ'nin erken dönem yerleşmelerinin araştırılması için başlatılan 'Derinlik Açması' çalışmalarına (Duru 2000:190 vdd.), son iki kazı mevsiminde devam edilmiş ve -8.70 m.'de balçık görümlü bir katman içine girilmiş (Lev.3;5/1,2), buluntu vermeyen bu birikimde de 20 cm. kadar derinleştildikten sonra, -8.90 m'.de kazıya son verilmiştir. Yerleşmenin bu kesiminde ana toprağın -8.70 m. derinlikte olduğu anlaşılmaktadır.

ENÇ 9 yapı katı: Ana toprak üzerindeki gelişmeler şöyle özetlenebilir: Açmada tespit edilen en eski mimarlık kalıntıları, - 8.40 m. derinlikte rastlanan sert yüzeyli bir tabandır (Lev.3;5/1,2;ENÇ 8. yapı katı tabanı). 2001 yılında bu tabanın altına inilmeye başlanmış ve ana toprakla bu taban arasındaki 20-25 cm.'lik katman içinde, herhangi bir mimarlık kalıntısına rastlanmamıştır. Ancak bu birikimin elenmesi sonucunda dört küçük çç parçası ile, bazıları alet olan 30 kadar küçük çakmaktaşı yonga ve yine biri alet olmak üzere, bir hayli hayvan kemiği ele geçmiştir. Bu birikim ancak bir yerleşme ile oluşabileceği için, mimari kalıntı bulunmamasına karşın, ana toprak üzerindeki bu katman ENÇ 9 yerleşmesi olarak kabul edilmiştir.

ENÇ 8 yapı katı: ENÇ 9 yerleşmesine ait birikimin üzerindeki, ENÇ 8. yapı katı, yukarıda söz konusu edilen sert yüzeyli taban ile temsil edilmektedir. Kireçli bir harçla yapılan ve ancak kazma vuruşlarıyla kırılabilir kadar sağlam olan bu taban, 4-7 cm.'lik bir çakıl dolgu üzerine yapılmış ve yüzeyi düzleştirilmiştir (Lev.3;5/1,2) ⁵. Çok dar olan kazı alanında izlenen ve yer yer bozulmuş durumda günümüze gelen tabanın sınırları belli değildir. Sivanın etrafındaki araştırmada, taban ile ilgili, duvar vb. bir mimari kalıntı ele geçmemiştir.

1999'dan sonraki kazı mevsimlerinde, ENÇ 7, ENÇ 6 ve ENÇ 5 yapı katlarının mimarlığı ile ilgili çalışma yapılmamıştır.

ENÇ 4B yapı katı: C-5/III-4 plankaresinde, ENÇ 4B'nin bir yapısı ortaya çıktı (Lev.3;6/1,2; 7/1,2). Dıştan dışa 6.5x4.5 m. ölçüsünde ve duvarları temelden başlayarak kerpiçten ⁶ yapılmış olan ev, üzerindeki 1 m.'ye yaklaşan yanık moloz yıkıntısının işaret ettiği üzere, yangın sonucu yıkılmış olmalıdır. Yapı, batı duvarı tam olarak çıkartulamamış olmakla birlikte, yamuk dörtgen planda ve tek odalıdır. Kapı batı uzun duvarın ortasına açılmış, kapının karşısındaki duvarın dibine, dörtgen planlı bir fırın yerleştirilmiştir (Lev.7/1,2). Tavanı yıkılmış, diğer kısımları günümüze kadar oldukça sağlam durumda gelmiş olan fırının Bademağacı ENÇ evlerindeki fırınlarda genellikle görülen 'kül yalağı' yoktur. Fırının iki yanında ağaç dikmelerin olduğu, yuvalarından anlaşılabilir.

Fırının sağ tarafındaki duvara bitişik olarak bir ocak, diğer yanındaki duvara da sığ bir niş yapılmıştır. Odanın ortalarındaki 35-40 cm çapındaki yuvarlak taş dizisi, muhtemelen bir kabın oturtulması için hazırlanmıştır. Evin tabanı sıkıca bastırılmış kildendir.

⁵ Bu rapordaki kazı resimlerinden bazıları, Bademağacı Beldesi'ne komşu Dağbeli Beldesi Belediyesi'nin İtfaiye aracının merdiveninden yararlanılarak çekilmiştir (Lev.2/2). Dağbeli Belediye Başkanı Ali Gökay'a içten teşekkürlerimizi sunarız.

⁶ ENÇ 4B ve ENÇ'nin daha geç yerleşmelerinde evlerin duvarları yangın sonucu pişmiş ve alt kesimleri oldukça sağlam durumda ele geçmiş olmakla birlikte, duvarlarda veya yakını içinde hiçbir kerpiç bulunmamıştır. Hatta duvarların, daha önceki kazı dönemlerinde saptandığı gibi, dikdörtgen prizması ya da *plano-convex* biçimli kerpiçlerden yapılmış olduklarını (Duru 1998:714;Lev.6/1), söz konusu yapılar için kesin şekilde söylemek mümkün değildir. Bu durumda, daha eski kazı dönemlerinde, ENÇ duvarcı ustalarının ENÇ 3 yapılarında kullandıkları saptanan, kil/çamur yığma duvar yapma yöntemini (a.y.:714;Lev.6/2), çok daha eski dönemlerden itibaren uyguladıkları anlaşılmaktadır.

Yapı içinde bir iki ezgi taşı dışında, taşınabilir herhangi bir eşya ele geçmemiştir. Yıkılmadan önce, ev boşaltulmuş olmalıdır.

ENÇ 4A yapı katı: ENÇ 4A yapı katının bir evi, kısmen ENÇ 4B evinin üzerine gelecek şekilde konumlandırılmıştır (Lev.3;6/1;7/1). Yapının ölçüleri, duvar dışlarından alınmak üzere 5.5x4.5 m.'dir. Dikdörtgen planlı, tek odalı evde kapı bau kenarda, dörtgen planlı yalaksız fırın da doğu duvarın ortalarındadır. Evin kuzey köşesi yakınlarında tabana oturtulmuş bir havan alt taşı ve içinde havaneli *in-situ* bulunmuştur. Bu evin içinde de, taşınabilir herhangi bir eşya ele geçmemiştir.

4A yerleşmesinin başka yapılarına ait bozuk taban parçalarına, C-5/III-2 plankaresinde rastlanmıştır.

ENÇ 4 yapı katı: C-5/III-2'deki ENÇ 4A yapı katının 20-30 cm. kalınlığındaki yıkıntı birikiminin üzerinde, ENÇ 4 yerleşim evresine ait çok kısıtlı bazı mimarlık kalıntıları ele geçmiştir (Lev.3;8/1). 1997 yılında 'Derinlik Açması'nda varlığı saptanan ENÇ 4 katı ile çağdaş olduğunu sandığımız bu mimarlık kalıntılarının da dikdörtgen planlı bir eve ait olduğu ve bir duvara yapışık olarak yapılmış, at nalı planlı, yalaksız bir fırınının bulunduğu anlaşılmıştır. Fırının hemen yanında *in-situ* bir el değirmeni bulunmaktadır (Lev.12/1).

ENÇ 3A yapı katı: ENÇ 3A'nın oldukça iyi durumda günümüze gelebilen bir yapısında genel plan, fırın ve fırının yanına yerleştirilen el değirmenleri, daha önceki yıllarda bulunmuş yapılarla benzer özellikler göstermektedir (Lev.4 -ENÇ 3 katının 2 no.lu evinin altındaki duvarı taranmış yapı).

ENÇ 3 yapı katı: Bademağacı ENÇ yerleşmelerinin mimari durumunun en iyi gözlenebildiği ve daha eski yıllarda bir çok yapısının ortaya çıkartıldığı ENÇ 3 yapı katının (Lev.4;6/1;8/2;9/1) kuzeye doğru olan gelişmesi, 2001'de kuzeybatı uçta, C-4/III-2,1 plankarelerindeki genişleme kazılarında izlendi. Yeni kazı alanında, bu döneme ait iki bina vardır (Lev.4;9/2;10/1 -6 ve 7 numaralı yapılar). Yarıya kadar olan kısımları mevcut olan bu iki yapı da, ENÇ'nin yukarıda daha erken yerleşme katlarında sözü edilen yapılarına, yapım tekniği ve plan açısından tamamen paralellik göstermektedir. Evlerin bulunduğu yer höyüğün kuzey kenarına çok yakın olduğundan, yapıların sağır arka duvarları höyük dışına -kuzeye-, girişleri de höyüğün içine bakacak şekilde, güneye

bakan uzun duvarlara alınmıştır. Yapıların ölçülebilen kenar uzunlukları 4-4.5 m. civarındadır.

ENÇ 3'ün yukarıda sözü edilen evlerinin duvarları, Bademağacı ENÇ yerleşmelerinin tüm yapılarında genellikle görüldüğü üzere, taş temelsizdir (Umurtak 2001:684). İç yüzlerde kalın bir sıva tabakası vardır. 7 numaralı evin sağ kapı sövesine, daha önce kazılmış bazı evlerde de olduğu gibi (Duru 1998:715), duvar içine doğru ilerleyen bir girinti/yarık yapılmıştır (Lev.9/2). Ev içinde *in-situ* ezgi taşlarından (Lev.10/1) başka eşya ele geçmemiştir.

Bademağacı evlerinin bilinen atnalı veya dikdörtgen planlı fırınları, bu yapılarda da görülmektedir.

ENÇ 2 yapı katı: ENÇ 2'ye ait, pek iyi durumda olmayan bir-iki yapı, eski kazı dönemlerinde açığa çıkartılmıştı (Duru 1997 b:151 vd.;Duru 1998:713). 2001'de, höyüğün kuzeybatı kesiminde, C-4/III-2 plankaresinde yapılan çalışmalarda, ENÇ 2'nin, yüzeye çok yakın ve bu nedenle de büyük bölümü bozulmuş haldeki bir evi ortaya çıkartıldı (Lev.9/2). Genelde ENÇ'nin daha erken yerleşmelerine ait yapılara büyük oranda benzer gibi görünen bu evin, kuzey-güney doğrultudaki uzun kenarı 6 m. dolaylarındadır. Duvarları 50 cm. kalınlıkta olan eve giriş, batıya bakan uzun kenardandır. Evin fırını, odanın güneybatı köşesine alınmıştır. Bu durum, şimdiye dek kazılmış ENÇ yapılarından önemli bir farklılığa işaret etmektedir. İlk kez fırının yeri değişmiş, kapının karşısına konulmaktan vazgeçilmiştir.

2001 dönemi çalışmaları sırasında, ENÇ 2 yapı katı ile ilgili olması muhtemel olan bir mimari kalıntı da, C-5/IV-1 plankaresindeki moloz birikimi arasında bulunmuş olan, üzeri boya süslemeli duvar parçasıdır (Lev.10/2). Yaklaşık 30x40 cm. boyutundaki boyalı duvar parçasının ne türden bir mimari bütüne ait olduğu, ne yazık ki anlaşılamamıştır. Kazı alanının bu kesiminde, çok kuvvetli bir yangın geçirerek yıkılmış olduğu anlaşılan büyük bir kütle bulunmaktadır. Yıkıntı içinde çok sayıda sıvalı duvar parçası vardır. Değişik yönlerde, dik ya da dik açığa yakın açılarla durmakta olan bu parçalardan, sadece yukarıda sözü edilen parçanın kirli beyaz badanalı sıvası üzerinde, kırmızı boya ile süsleme yapılmıştır. Üzerindeki bezemesi önceleri iyi anlaşılamayan bu parça, gerekli önlemler alınarak yerinden kaldırılmış ve Antalya Arkeoloji Mü-

zesi'ne götürülmüştür. Antalya Müzesi uzmanlarından, meslektaşımız Azize Yener, parça üzerinde yaptığı temizleme çalışmaları sonunda, bezemenin kırmızı doldurulmuş üçgen sıraları olduğunu saptamıştır ⁷.

ENÇ 1 yapı katı: C-5/III-2 karesinde, tarla yüzeyinin 15-20 cm. kadar altında, ENÇ'nin en son yapı katına ait bazı duvar ve taban parçaları ele geçmiştir. Bir yangın geçiren ve bu nedenle tabanı üzerinde 10 cm. kalınlığında beyaz bir kül katmanı birikmiş olan evin plan özellikleri hakkında bilgi edinilemedi. Önümüzdeki yıllarda bu yapının açılmayan kısımlarının kazılması ile, ENÇ 1 mimarlığının da bazı niteliklerinin anlaşılabilceğini umuyoruz.

Doğu yamaçtaki ENÇ yerleşmeleri: Höyüğün doğu eteklerinde, A Açması'nın güneydoğu köşesi yakınlarındaki D-2,3/IV-1,2 plankarelerinde, 1997 yılı kazılarında tek taş ile yapılmış, birbirine paralel 5 temel sırası açılmış, bunların ENÇ'ye ait oldukları saptanmış, ancak ENÇ'nin hangi yapı katıyla çağdaş oldukları, tam olarak anlaşılammıştı (Duru 1999:Lev.30;Duru 2000:192 vd;Lev.3;5/2). 2001'de 'ızgara' görünümlü bu duvarların aydınlanması amacıyla, daha geniş alanlar kazıldı ve 1997'da açılmış olan temellerin güneye doğru olan uzantıları açığa çıkarıldı (Lev.4;11/2). Kazı mevsimi sonunda, bu kesimdeki temellerin sadece tek taş sıralı, ince paralel temellerden ibaret olmadığı, bunların altında bir başka duvar temelini daha bulunduğu saptandı. Mimarlık kalıntıları kazı alanının güney kesitinin içine doğru devam etmektedir.

20-35 cm.'lik orta boy taşlardan yapılmış olan 'Izgara Temeller', kuzeybatı-güneydoğu yönünde, 40-50 cm. aralıklarla sıralanmışlardır. Bunlardan höyüğün merkezine doğru olan sonuncunun uzunluğu 7 m. civarındadır. Temelleri birbirine bağlayan dikine bir duvar yoktur ve bu nedenle, söz konusu taş dizilerinin, ne türde bir mimarinin alt yapısına ait oldukları konusunda öneride bulunmak pek kolay değildir.

1997 yılında bu alanda, sözkonusu temellerle ilgisi olup olmadığı anlaşılammayan bir diğer tek taşlı temel, ovaya doğru, 'Izgara Temeller'in en dışta olanından 2.5-3.5 m. daha doğuda bulunmuştu. Bu sonuncu temelin uzantısına bu yıl rastlanılmadı.

⁷ Boyalı duvar parçasının yerinden çıkartılmasını sağlayan Hande Günözü ile duvar yüzeyini temizleyip bu önemli buluntuyu anlaşılır hale getiren Azize Yener'e müteşekkirimiz.

2001'de 'Izgara Temeller'i izlemek için kazılar batuya -höyük içine doğru- geliştirildi. Bu çalışmalarda, sözkonusu temellerin sonuncusundan 5.5 m. kadar bauta, aralarında 25 cm. ara olan iki taş temele ve onların 2.5 m. batusında da, kerpiçten yapılmış bir duvara rastlandı. Bütün bu duvarların çevresindeki toprakta ele geçen çç ve küçük buluntular, ağırlıklı olarak ENÇ mallarıdır.

Bu çalışmaların yapıldığı kesimde, 'Izgara Temeller'in altında, 85-90 cm. kalınlıkta bir başka taş temel daha vardır (Lev.4;11/2). Bu duvarın yönü de kuzey-güney doğrultusunda olmakla birlikte, kuzey uçta 'L' yaparak, dik açı ile doğuya, höyük dışına dönmüştür.

Bu kalın temelin, 'Izgara Temeller' gibi, büyük ihtimalle höyükteki ENÇ yerleşmeleriyle ilintisi olmakla birlikte, ENÇ'nin hangi yerleşim katı ile çağdaş olduğu ve işlevi kesin şekilde anlaşılamamıştır.

Mezarlar: C-5/III-4,3 karelerinde yapılan çalışmalar sırasında, ENÇ 3 veya ENÇ 3A kauna ait olabilecek 8 gömüye rastlandı⁸. Bunlardan çoğu büyük oranda bozulmuş olmakla birlikte, sağlam durumdaki bir gömü, bu dönem insanının gömü gelenekleri konusunda bazı yeni gözlemlere olanak sağlamıştır. Söz konusu bu gömüde ceset, ENÇ 3 evi tabanının altına açılan bir çukura sırtüstü yatırılmış, çene öne çekilmiş, kollar karın üzerinde, eller üst-üste gelecek şekilde birleştirilmiş ve bacaklar da dizlerden kıvrılıp karın üzerine getirilerek yatırılmıştır (Lev.13/1,2). Bu yatırılış biçimi, tarihhöncesi çağlarda Anadolu'da yaygın gömü şekli olan 'Hoker' pozisyonunun, sırtüstü uygulanması gibidir.

⁸ 1993-1999 kazı dönemlerinde bulunmuş insan iskeletlerini, 1999'da Amsterdam Üniversitesi'nden Antropolog E.Smits incelemiş ve bununla ilgili ayrıntılı raporunu hazırlamıştır. Kendisine kazımıza yaptığı katkılar için teşekkür ederiz.. Bademağacı'nın Neolitik ve daha geç dönemlerine ait antropolojik malzeme, önümüzdeki yıllarda E.Smits tarafından tümü birarada yayınlanacaktır. Biz burada kendisinin ilk 7 yılda ele geçen insan kemikleri ile ilgili raporunun çok kısa bir özetini veriyoruz: "ENÇ 1'de 1, ENÇ 3'de 8, ENÇ 4'de 7, ENÇ 5'de 2, ENÇ 6'da 1 ve karışık durumda 9 olmak üzere, toplam 28 bireye ait kalıntı incelenmiştir. Bunlardan biri 5 aylık 'fetus', 15'i bir yaşından küçük, biri 1.5 yaşında bebektir. Yetişkinlerden biri 11 yaşında, 5'i 20-30'lu, 2'si de 40-70'li yaşlardadır. 4 bireyin yaşı saptanamamıştır. Gömülerden sadece dördünün erkek, birinin kadın olduğu anlaşılmıştır". E.Smits'e göre "Genel görünüm, burada genç bir popülasyonun varlığına işaret etmektedir. Ancak bu konuda gereken analizleri yapabilmek için malzeme yeterli değildir. Ölüm nedenlerini saptayabilmek için kemiklerde patolojik değişimler gözlemlenmemiştir. Çocuk ölümü oranlarının çok yüksek olması, bu çağlar için doğaldır ve ölümler kötü pozisyon, doğumdan ileri gelen sorunlar, doğum travması ve enfeksiyona bağlıdır".

Çömlekçilik: ENÇ 9'da dört çç parçası bulunmuştur. Koyu sütlü kahve/grinin tonlarında hamurlu (Lev.21 üst sıra;Munsell 10 YR 5/1 'gray', 10 YR 6/2 'light brownish gray', 7.5 YR 6/2 'pinkish gray', 7.5 YR 5/2 'brown'), katkısız ve ince kenarlı olan parçalarda, dış yüzler hafifçe açkılanmış gibidir. Pişme iyicedir. Parçalar küçük olduğundan, kap şekilleri hakkında tahmin yapmak olanaksızdır. Sadece bir parçanın, yumuşak kırık karın profilli bir kaba ait olduğu anlaşılmaktadır. Parçaların boyları ve kalınlıklarına bakarak, hepsinin küçük boy kaplara ait olduğu söylenebilir.

ENÇ 8 yapı katından 7 parça ele geçmiştir. Biri dışında içine katkı maddesi katılmamış, açık bejden, yeşilimsi gri/bej'e, sütlükahve'den koyu griye kadar değişen renkte hamurlu (Lev.21 alt iki sıra;Munsell 5 YR 5/1 'gray', 10 YR 7/3 'very pale brown', 2.5 YR 4/ 'dark gray', 5 YR 4/1 'dark gray', 10 YR 4/1 'dark gray', 10 YR 6/2 'light brownish gray') olan parçaların yüzeyleri, çoğunlukla basitçe düzeltilmekle yetinilmiştir. Bir parçanın dış yüzünde belirgin paralel çizgiler varken, bir parçanın oldukça iyi açkılanmış görülmektedir. Bir karın parçasının yüzünde, hamurdan farklı renkte kalınca izler vardır (Lev.21 orta sıra ikinci parça). Bu izlerin boyadan çok, belki yüzeye yapıştırılmış -kabartma- şeritlerin düşmesi sonunda, altta kalmış ve nispeten iyi pişmemiş kap yüzeyinde oluşan izler olarak düşünmek gerekir.

ENÇ 4B, 4A ve 3A çç'si, yukarıda tanıtılan daha eski yapı katlarının çömlekçiliğine oranla çok ileri görünümündedir. Çömlekçilikteki gelişme, daha eski kazı dönemlerinden edindiğimiz bilgilere göre, ENÇ 7'de başlamaktadır (Duru 1999:188 vd.;Lev.41,42; Duru 2000:193 vd.;Lev.7,8;Duru 2001:588;Lev.5/1-3). Çömlekçi ustaları, ENÇ 7-5 yerleşim dönemlerinde, bir yandan yapım tekniklerini geliştirirken öte yandan kap biçimlerini çeşitlendirmişler ve yapımı göreceli olarak zor olan biçimde kaplar üretmişlerdir.

Son iki kazı mevsiminde açılan alanlarda ele geçen ENÇ 4B - 3A yapı katlarının keramiği sayı bakımından azdır. Bununla birlikte bulunan parçalar, yapım ve biçim açısından, daha önceki yıllarda ENÇ 4 ve ENÇ 3A yerleşmelerinde bulunmuş olanlardan farklı değildir. Kahverenginin tonlarında renkli hamurlu, genelde iyi açkılanmış ve yüksek ısıda pişirilmiş olan bu mallarda, basit düz kenarlı, hafif açılan kenarlı çanaklar, yuvarlak gövdeli, ağız içinde pervazı veya ağız içinde kapak

yuvası bulunan kaplar olarak, oldukça sınırlı bir biçim repertuarı gözlenmektedir (Lev.14-16;22-26). Kaplara dikey tüp tutamak koymak oldukça yaygındır. Bir parçada ise yatay delikli tutamak kullanılmıştır (Lev.27/1).

ENÇ 1, ENÇ 2 ve ENÇ 3 yerleşmelerinde de göreceli olarak az sayıda çç bulunmuştur. Tüm durumdaki bazı kaplar, daha önceki yıllarda bulunmuş olanlardan farklı olmayan basit düz dudaklı çanaklardır (Lev.17). 2001 çalışmalarında ENÇ 1 yerleşmesi yıkıntısı içinde, ilk kez iri boyda bir saklama kabı ele geçmiştir Lev.18/1;28/1); bu vesile ile, ENÇ katlarının hiç birinde, yukarıda sözü edilen kap dışında, kalın kenarlı iri kaplara rastlanmadığını özellikle vurgulamak isteriz.

ENÇ çömlekçiliğinde bezeme genel olarak yoktur. Eski kazı dönemlerinde, çok az sayıda kabın üzerinde, boya ile yapılmış başarısız süsleme örneklerine rastlanmıştır (Duru 1998:721;Lev.15/2;16/2). Son yıllarda ENÇ 4B (Lev.14/1;22/2) ve ENÇ 3A yerleşmelerinin yıkıntısı içinde bulunmuş iki kap'ta boya ile yapılmış, ağızdan tabana doğru inen band izleri görüldü (Lev.14/3;23/4). Ancak boya muhtemelen fırınlama işlemi sırasında yanmış, kabın üzerinde sadece boya altındaki, hafif donuk alanlar kalmıştır. 3A'ya ait bir kabın üzerindeki boya kalıntılarının da, bezeme amaçlı olduğu anlaşılmaktadır (Lev.15/3;26/4).

'Izgara Temeller'in olduğu alanda ele geçen çç'nin sayısı çok değildir. Malzemenin büyük bölümü, höyüğün merkez kesimindeki ENÇ 3 ve 2 yerleşmelerinin çç'sine benzemektedir (Lev.19/1,2). Bunlarla birlikte bulunan az sayıdaki bir başka mal türü ise, ENÇ mallarından önemli farklılıklar sergilemektedir. Bu ikinci türden olan parçalar, 1997'de de aynı kesimde bulunan gri-kahverengi hamurlu, iyi açkılanmış mal grubunun (Duru 2000:194;Lev.16) benzeridir. Gri, kahverengi ve kırmızının tonlarında olan (Lev.29;Munsell 7.5 YR N 3 'very dark gray', 7.5 YR 6/4 'light brown', 10 YR 5/1 'gray', 5 YR 6/4 'light reddish brown', 10 YR 6/2 'light brownish gray', 2.5 YR 6/6 'light red') bu gruptan çç parçalarının tümü, yayvan, sığ ve dudakları dışa dönmüş tabaklara aittir (Lev.20). Bu malların ENÇ'ye ait olan bir farklı yapımla olup olmadığını kesin şekilde söyleyebilecek durumda değiliz. Ayrıca bu tür ile 'Izgara Temeller'in ilişkisi de tam olarak belli değildir.

A Açması'nın güneyinde ve İTÇ tabakalarının araştırıldığı kesimdeki karışık birikim içinde de, bazıları tüm olan, bir hayli Neolitik Çağ çç'si bulunmuştur. Bunlar kahverengi, bej veya açık gri renk hamurlu, düz veya hafif S profilli çanak ve kaselerdir (Lev.19/3-8). Aynı yerdeki birikimden gelen oval biçimli, sığ bir kabın, tahta kapları taklit ettiği söylenebilir (Lev.19/9;27/2). Kabın ağzının iç tarafında, kapak için hazırlanmış derin bir yuva vardır.

A Açması'nın güney kenar kesitinin alt düzeylerinde, çok sertleşmiş bir yangın birikiminin içinde, yığınlar halinde bazı tüm kaplar görülmüştür. Kazı alanının sınırında ve büyük ölçüde kazı alanının dışında kalan bu kaplar, iri gövdeli, buna karşılık ince kenarlı, yüksek boyunlu ve küçük tutamaklı olmaları ile, biçim açısından şimdiye kadar Bademağacı'ndan tanınmayan çömleklerdir. Kapların bulunduğu yer, ENÇ 3 ve ENÇ 2 yerleşmelerinin taban düzlemleri ile eş derinlikte ise de, bunların ENÇ malları olduğu konusunda şüphemiz vardır; kapların Geç Neolitik Çağ'a (GNÇ) veya hatta Erken Kalkolitik Çağ'a (EKÇ) ait olmaları kuvvetli bir olasılıktır.

Pişmiş toprak eserler: A Açması'nın ortalarında, ENÇ 2 veya ENÇ 1 yapı kauna ait yıkıntı içinde -boya süslemeli duvar parçasının bulunduğu yer-, kilden yapılmış, çok az pişmiş, kırık durumda bir kadın figürini bulunmuştur (Lev.30/1;31;32/1). Kadın, sol bacağına, ileriye uzattığı sağ bacağına altına oturmuş ve kollarını göğüs önünde kavuşturmuştur⁹. Baş eksiktir; ancak omuzlar arasındaki küçük delik, baş'ın ayrı yapılp, daha sonra vücuda sokulduğuna işaret etmektedir. Büyük olasılıkla Ana Tanrıça'nın tasviri olan figürinin üzerindeki beyaz boya izleri, kendisinin giysili olarak düşünüldüğünü göstermelidir.

Doğu etekteki sık paralel taş sıralarının olduğu kesimde, 2 tane, pişmiş topraktan mühür -*pintadera*- ele geçmiştir (Lev.30/2,3;32/2,3). Sıradan bir mühür olmaktan çok, kumaş -belki insan derisi- üzerine yapılacak süsleme için hazırlanmış bu baskı kalıpları, Neolitik Çağ insanının estetik açıdan üstün düzeyini ve yüksek zevkini yansıtmaktadır.

⁹ Figürinin kol ve ayaklarındaki bazı eksikler, İÜ Edebiyat Fakültesi, Taşınabilir Kültür Varlıklarını Koruma ve Onarım Bölümü Uzmanlarından Yüksel Dede tarafından onarılmıştır (Lev.32). Y.Dede ayrıca Lev.32/1'deki kil kopyada, Ana Tanrıça'nın eksik olan göğüs, karın ve başını, Höyücek ve Hacılar'daki benzer figürinlere uygun şekilde tamamlamıştır. Meslektaşımız Dede'ye teşekkürler sunuyoruz.

ENÇ 3A, 3 ve 'Izgara Temeller'in bulunduğu kesimlerde en çok rastlanan pişmiş toprak buluntu türü, iki ucu sivrileştirilmiş sapan taneleridir (Lev.32/4). Pişmiş toprak buluntulardan diğerleri, küt saplı kepçe/kaşık (Lev.30/4), boncuk biçimli, delikli çok iri bir nesne ve kare kesitli derin bir kutudur (Lev.18/2). Çok gevrek pişirilmiş kalın kenarlı kutu, dört kalın, küt ayak üzerinde durmaktadır.

Kemik ve taş eserler: ENÇ 9 katı birikiminde kemikten bir spatüla (Lev.30/6) ile çakmaktaşıdan dilgiler, yongalar ve bir kaç boncuk tanesi ele geçmiştir. ENÇ 8'de kemik spatülalar, çakmaktaşıdan dilgiler, çok sayıda kolye tanesi, ENÇ'nin daha geç yerleşmelerinde ise, çok sayıda kemik kaşık, spatüla, bız (Lev.30/7,8;34) ve bir kemer kancası (Lev.30/5) bulunmuştur. Son iki kazı döneminin kemik aletleri, biçim açısından son derecede zengindir.

Taştan yapılmış balta ve keskiler, ENÇ 7 katundan daha yeniye doğru, hemen her yapı kaunda örnek vermiştir. Bunlardan iki sezonda bulunanların sayısı 50 civarındadır (Lev.33). ENÇ 3A katı birikiminde değişik boyda 7 ve 6 taş balta/keskinin, iki ayrı grup halinde, topluca bulunması ilginç bir durumdur (Lev.12/2).

ENÇ 2 katının mermerden bir çanağı (Lev.28/2), Bademağacı Neolitik tabakalarında bulunmuş olan ilk mermer kap'tır.

İLK TUNÇ ÇAĞLARI YERLEŞMELERİ

Mimarlık: Bademağacı'nda İTÇ yerleşmeleri, bilindiği gibi 5 ayrı yapı katı halinde, höyüğün orta kesimindeki Neolitik yerleşmeleri çevreleyecek şekilde konumlanmıştır (Lev.35). İlk kazı döneminden itibaren, mimarlık kalıntılarını geniş alanlarda incelediğimiz ve özelliklerini oldukça iyi öğrendiğimiz, yamaçları taşla kaplanmış ve etrafı bir taş duvarla –sur- (!) çevrilmiş olan İTÇ 2 ve İTÇ 3 yerleşmelerinde (Lev.36-38), son iki kazı mevsiminde herhangi bir çalışma yapılmamıştır. Bilindiği gibi, bu iki yerleşmede megaroid planlı yapılar, höyüğün orta kesiminin etrafında, yan yana yerleştirilmişlerdi.

A Açması'nın güney kenarında, C-5;D-1/IV-2 plankarelerinde, İTÇ yerleşmelerinin höyüğün merkezi kısımlarındaki durumunu inceleyebilmek amacıyla 1999 yılında kazılmaya başlanan 10x20 m.'lik alanda derinleşilmeğe devam edilmiştir. Toprak atma yeri uzak olduğu için son derece yavaş ilerleyen çalışmalarda, yer yer 4-5 m. derinliklere inilerek,

İTÇ 5 yapı katı ve aynı kod'lardaki ENÇ 3 yapı katı tabanları düzeyine varıldı (Lev.39/2). İTÇ'nin en alt düzlemlerine inilmiş ve geniş bir alanda çalışılmış olunmasına karşın, İTÇ'nin en eski yerleşmeleri olan İTÇ 5 ve İTÇ 4 yerleşmelerine ait hiçbir mimarlık kalıntısına rastlanılmamış, dolayısıyla bu iki yerleşmenin mimarlığı hakkında bilgilerimiz artmamıştır.

A Açması'nın güney kesimindeki bu çalışmalar sırasında, değişik derinliklerde, İTÇ'nin hangi yerleşme katına ait olduğu konusunda kesin konuşmanın mümkün olmadığı, bazı taş duvar parçalarına rastlanmıştır (Lev.35). Bunların en sağlam durumda olanı, varlığı 1999 yılında öğrenilen ve en üst sıra taşları tarla yüzeyinin hemen altında, yani höyükteki en geç yerleşmelere ait olması gereken, 9 m. uzunluğundaki duvardır (Lev.39/1;Duru 2001:587 vd.;Lev.11/1). Kalınlığı 1 m. kadar olan bu duvar, 2000 ve 2001 çalışmaları sonunda tümüyle açığa çıkarıldı (Lev.39/2). Hiçbir duvarla birleşmeden iki uçta düzgün şekilde kesilen duvarın, ne tür bir yapıya ait olduğu hakkında bir şey söyleyebilmek mümkün değildir. Kazı alanının değişik yerlerindeki duvar parçaları ile bu kalın duvarın herhangi bir ilişkisi yok gibi görünmektedir. Bu kalın duvar, alt düzeylere inmek için 2001'de kaldırılmıştır.

D AÇMASI ÇALIŞMALARI

2001 mevsiminde, mimari kanıtlarını şimdiye kadar ele geçiremediğimiz olası İTÇ III ve OTÇ yerleşmelerinin *in-situ* kalıntılarının bulmak ve daha alttaki ENÇ yerleşmelerini geniş alanlarda incelemek amacıyla, A Açması ile höyüğün en yüksek kesiminde yer alan Kilise arasındaki boş alanda, 'D Açması' olarak isimlendirilen yeni bir açmada -C-5,D-1/IV-4,5 plankareleri- kazılara başlandı (Lev.40/1,2). 20X10 m.'lik bu yeni kazı alanında, mevsim sonuna kadar yer yer 100- 50 cm. arasında derinleşildi.

Höyüğün bu kesimdeki en son yerleşmenin kalıntıları, yüzeyin 30 cm. altında başlamaktadır (Lev.40/2). Plan ve fotoğraftan da anlaşılacağı gibi, muhtemelen 2 evreli olan taş temeller özensiz yapılmış ve höyükteki yıllarca süren tarım faaliyeti nedeniyle, geniş ölçüde bozulmuşlardı. Bununla birlikte, kazı alanında, höyüğün en geç yerleşme dönemine ait, 7x4.5 m. boyunda bir oda ortaya çıktı. Dörtgen planlı bir diğer yapı ile, yuvarlak planda bir diğer taş temel de, açmanın batı

kenarı yakınlarında bulundu. Yuvarlak planlı temel kalıntısının benzerlerine, A Açması'nın güneyinde 1999 yılında başlanan genişleme kazıları sırasında da rastlanmıştır (Lev.40/1;Duru 2001:588;Lev.11/1). Bu tür küçük, yuvarlak temelli yapıların işlevleri konusunda bir şey söylemek zor ise de, depolama üniteleri olarak düşünülebilir. A ve D Açmaları'nda yuvarlak planda yapıların ortaya çıkması, her iki kazı alanındaki tabakalaşma sürecinin değişik olmadığına sağlam bir kanıt oluşturmaktadır.

Yeni açmadaki en son yerleşmenin hangi döneme ait olduğu konusunda, şimdilik kesin şeyler söylemek ve tabaka numarası vermek istemiyoruz. Ancak bulunan çç genellikle kabadır ve İTÇ özellikleri sergiler gibidir.

Açmanın yüzeye yakın derinliklerinde, Roma İmparatorluk Çağı'na ve İslami döneme ait birkaç sikke bulunmuştur (Lev.50/2,3).

Çömlekçilik: A Açması'nın güneyindeki derinleşme kazıları, yukarıda söylendiği gibi moloz birikimi içinde sürdürüldüğünden, bulunan çç'nin ait olduğu tabakalar da belirsizdir; ancak muhtelif derinliklerde, genellikle daha önceki yıllarda bulunmuş kırmızı veya siyah renk hamurlu, elde özensiz yapılmış kaplara ait pek çok parça ve birkaç tüm kap ele geçmiştir (Lev.41;42).

Bunların yanında ve bunlarla birlikte olmak üzere, büyük olasılıkla İTÇ II'den daha geç bir tarihe ait olması gereken, çark yapımı bazı parçalar da aynı açmada bulunmuşlardır. Bunlar çok iyi temizlenmiş, genellikle pembemsi/kırmızimsı renk hamurlu (Lev.45;Munsell 7.5 RY 8/4 'pink', 2.5 YR 6/4 'light reddish brown', 10 YR 4/8 'red', 7.5 YR 7/2 'pinkish gray') ve hızlı dönen bir çarkın izlerini taşıyan parçalardır. Bu mal türünde en çok rastlanan form, kırık karın profilli tabaklar ve derince çanaklardır (Lev.43/1,2,4,5;44). Buluntular arasında, ince kenarlı, dışta ve tabanın alt yüzeyinde belirgin çark izleri bulunan ve iç yüzüne kırmızı boya ile birbirini dikine kesen band bezeme yapılmış olan bir tabak da vardır (Lev.43/3;45). Arkeoloji yazınında '*red cross bowl*' olarak tanınan bu tabak ile birlikte, tabanı altında yine spiral izler bulunan bir '*depas*' parçası da ele geçmiştir (Lev.43/6). İTÇ II keramiğinden çok değişik nitelikteki bu mallar, höyükteki geç dönemlere

ait olup, bir şekilde bu alandaki moloz birikimin içine karışmış olmalıdır

Pişmiş toprak ve maden buluntular: İTÇ molozu içinde, pişmiş topraktan ikisi tüm biri kırık idol (Lev.46/1-3;47/1-3) ile baskı yüzeyleri yuvarlak damga mühürler (Lev.47/4,5;48/12-15) ve üzerinde çizgi bezeme olan ağırşaklar bulunmuştur (Lev. 46/4-9;47/6,7).

2000 kazı döneminde, A Açması'nın güney kenarı yakınlarındaki moloz birikimi kaldırılırken, tabakası belirsiz durumda çok sayıda maden iğne ele geçti. Bunlardan bazıları düz, bazıları küresel başlıdır (Lev.48/1-6;49/1-6). Bir iğnenin başı haşhaş kapsülü biçimlidir (Lev.48/9;49/7); bir başkasının başı üzerine ise tel ile bir boncuk tutturulmuştur (Lev.48/8;49/9). Diğer maden eserler, dikiş iğnesi (Lev.48/7;49/8), bir ucu spiralli tel bilezik (Lev.48/10;49/10) ile kurşundan, yuvarlak baskı yüzeyli damga mühürdür (Lev.48/11;49/11;Umurtak 2002).

KİLİSE'DEKİ ÇALIŞMALAR

1999 yılında höyüğün en yüksek kesiminde varlığı saptanan ve büyük oranda ortaya çıkartılan kilisedeki çalışmalara (Duru 2001:591 vdd.;Lev.16-22), 2000 yılında da devam edildi (Lev.50/1). Orta nef içindeki yoğun taş dolgunun hemen tümüyle kaldırılmasına rağmen, kaplama taş veya mozaik gibi, kilisenin tabanına ait olabilecek kalıntılara bu çalışmalarda da rastlanılmadı. Narteks'i arama çalışmalarında da bir sonuç alınmadı. Kilisenin giriş kesimi yüzeye çok yakın olduğundan, büyük ihtimalle makineli tarım sırasında buradaki duvarlar bozulmuştu.

TARİHLEME - KARŞILAŞTIRMALAR - YORUMLAR - SONUÇLAR

-Son mevsimde ana toprağa varılması, stratigrafik sıralamanın alt sınırını, büyük ihtimalle kesinleştirmiştir. Önümüzdeki yıl ham toprak görünümlü balçık içinde biraz daha derinleşilecek ve bu katmanın gerçekten ana toprak olup olmadığı araştırılacaktır. Durumun bundan sonra değişmemesi halinde, bu tespit höyüğün orta kesimlerinde yapılmış olmasından ötürü, 'bütün höyük için geçerli olacaktır' diye düşünüyoruz.

- 1998-1999 yıllarında, ENÇ'nin değişik katlarında bulunmuş olan kömürleşmiş ağaç örneklerinden, 'Institut für Umweltphysik der Universität Heidelberg' Laboratuvarları'nda yapılan C14 ölçümlerine bağlı kalibre edilmiş tarihler şöyledir (Stuiver *et al.* 1998):¹⁰

(Hd 21046) EN 1 BP 7307 ±41 (-23.0), AGEAL682 - BC 6220-6080, AGEAL954 BC 6230-6060
 (Hd 21058) EN 3 BP 7459 ±51 (-25.0), AGEAL682 - BC 6390-6240, AGEAL954 BC 6430-6220
 (Hd 20910) EN 3 BP 7546 ±41 (-24.4), AGEAL682 - BC 6450-6270, AGEAL954 BC 6460-6250
 (Hd 21015) EN 4 BP 7481 ±40 (-25.0), AGEAL682 - BC 6400-6250, AGEAL954 BC 6420-6230
 (Hd 21016) EN 4 BP 7424 ±37 (-25.0), AGEAL682 - BC 6380-6230, AGEAL954 BC 6400-6110

- 2000'de ENÇ 4A ve ENÇ 8 yapı katlarında ele geçen ağaç kömürlerinin C14 ölçümlerinin sonuçları henüz elimize ulaşmamıştır. ENÇ 9 yapı katı birikimi içinde C14 ölçümleri yapılmaya elverişli organik madde bulunmamıştır. Bu bakımdan ENÇ 8 yerleşmesinin C14 tarihi, Göller Bölgesi Neolitikünün başlangıcının bir ölçüde öğrenilmesini sağlayacağı nedeniyle, büyük önem taşımaktadır.

- ENÇ 9 yerleşmesinin mimari izlerinin bulunmaması, kanımızca bu derinliğe yak. 2 m²'lik çok küçük bir alanda inilmesinden dolayıdır. Daha geniş alanlarda çalışılması olanağı doğduğunda, sanırız durum açıklık kazanacaktır.

- Ana toprak üzerindeki ilk yerleşme olan ENÇ 9'da keramik bulunduğu göre, Bademağacı'nda yerleşen insanların buraya çömlükçiliği bilerek geldikleri kesindir. Bir başka anlatımla, Bademağacı'nda Akeramik Neolitik yaşanmamıştır.

- 8 yapı katının çok sert döşemesi, ENÇ mimarlığı için son derecede ilginç bir teknik uygulamadır. Tabandan alınan parçalar üzerinde, meslektaşımız Yrd.Doç.Dr. Ahmet Güleç'in yaptığı laboratuvar araştırmalarından alınan sonuçlara göre, sıvanın alایشımında 'sönmüş kireç' vardır¹¹. Buna ek olarak, 'harc'taki kireç - kum (agrega) oranının, günümüzde kabul edilen ideal orana çok yakın olduğu söylenebilir.

- Bu saptamanın 'Anadolu Mimarlık Tarihi' açısından önemi, kireçli harc teknolojisinin, sürekli yerleşimin, yapay konut yapımının bu kadar

¹⁰ Bademağacı'nın C 14 ölçümlerinin Heidelberg Üniversitesi'nde yapılmasına imkân sağlayan meslektaşım Prof.Dr.Manfred Korfmann'a ve ölçümleri yapan Prof.Dr.Bernd Kromer'e içten teşekkürlerimi bildirmek istiyorum.

¹¹ Bu yazının sonunda A.Güleç'in 'Analiz Raporu'nu aynen yayınlıyor ve kendisine teşekkürlerimizi sunuyoruz.

erken bir döneminde, yapı ustaları tarafından biliniyor olmasıdır. Bu tekniğin geniş alanlarda açılan ENÇ 4 ve ENÇ 3 yerleşmelerinde görülmemesi, ENÇ 8'den sonra kireçli harcın yaygınlaşmadığını, belki de unutulduğunu göstermelidir.

- Kireç harçlı tabanın varlığı 'Kültür Tarihi' açısından da önemlidir: Kireç taşının yakılıp, daha sonra suyla söndürülmesi ve bunun da en uygun oranda çakıl-kum vs. ile karıştırılarak harç elde edilmesi, kuşkusuz çok uzun bir gözlemin/deneyimin sonucudur. Böylesi bir teknolojik gelişme süreci, kanımızca ne ENÇ 8 içinde, hatta ne de ENÇ 9 yerleşmesinde olmamıştır. Bu uygulama, ya çok daha önce bu tekniği keşfetmiş olanlardan miras kalmıştır; ya da çağdaşları olan bir komşu yerleşmeden, mimarisi daha sofistike bir yerleşmeden görerek alınmıştır. Hangi ihtimal gerçek olursa olsun, 'ENÇ 8 insanları –veya ataları-, buraya gelmeden önce de, çevrede/bölgede sürekli yerleşim ve bunun için gerekli olan yapay konut/ev yapımı biliniyor olmalıdır'.

- Bademağacı'nda iskânı başlatan Neolitik toplumun, 'Buraya gelmeden önce yaşadıkları yer neresi idi' sorusunun yanıtı –şimdilik- yoktur. Ancak yukarıdaki yorumlar ışığında, şu hususu belirtmek isteriz; ENÇ 8 katının 'kireç harçlı' tabana dayalı mimari gelişmişliği, bizim daha önce bu konuda yaptığımız bazı varsayımlar üzerinde tekrar düşünmemizi gerektirmiştir. İlk kazı raporlarımızda ileri sürdüğümüz, "Bademağacı'nın ilk yerleşimcilerinin, Antalya düzlüğünün kuzey kenarında, Toroslar'ın güneye bakan kesimlerinde yaşayan ve Mezolitik sonlarındaki olumlu doğal/iklimsel gelişmelere koşut olarak, tarım pratiğini bir oranda öğrendikten sonra, bunu daha kolay uygulayacağı koşulların bulunduğu Toroslar'ın kuzeyindeki 'Yayla'ya göç ettikleri ve bu sırada ilk karşılaştıkları -elverişli- düzlük olan Bademağacı Ovası'nda, höyüğü-müzün bulunduğu yerde oturdukları" şeklindeki öneriye karşı, belki farklı varsayımlar/yaklaşımlar da önerilebilir; olay daha değişik kurgulanabilir. Şöyle ki; tarımı öğrenerek (!) sürekli yerleşmeye geçmiş ve bu arada 'kireç harçlı' taban yapabilecek kadar sofistike bir mimarlık geleneğine sahip olmuş, üstelik çömlekçiliği de öğrenmiş topluluklar, bölgemize güneyden göçmeyip, yayla'nın bir başka (komşu) yöresindeki 'yerleşik düzene daha erken geçmiş yerleşmelerden birinden' gelmiş de olabilirler. Bir başka anlatımla, Bademağacı ENÇ 9 yerleşmesinden daha eskiye tarihlenecek Neolitik yerleşmeler, Göller Bölgesi'nin diğer kesim-

lerinde veya komşu bir başka bölgede –makul uzaklıkta- mevcut olabilir. Bölgedeki ‘En Erken Neolitik’ konusunda, Bademağacı’nın son sözü söylemiş olmadığını düşünüyoruz.

- Burdur Bölgesi’nin Neolitik mimarlığında bazen çok sert yüzeyle tabanlara rastlanmıştır. Örneğin Höyücek’te Tapınak Dönemi’nin 3 numaralı yapısının işlik yerinde, oldukça sert yüzeyle tabanların varlığı bilinmektedir (Duru 1995:455;Lev.8/1)¹². Ancak Bademağacı’nda olduğu kadar geniş bir alanın, olasılıkla bir mekânın içinin böylesine sert bir harçla kaplanması, bölgede ilk kez görülmektedir.

- Kireçli bir harçla yapılmış olan sert taban, Güneydoğu Anadolu’daki Çayönü (Çambel ve Braidwood 1980:15;Lev.40/1,2), Nevalı Çori (Hauptmann 1999:74 vd.) ve Göbekli gibi PPNA-PPNB merkezlerinin ‘Terazzo’ tabanları ile, Aşıklı ve Musular’ın yine Keramiksiz Neolitik yerleşmelerinin sert yüzeyle tabanlarını akla getirmektedir. Aradaki büyük tarihsel aralıklar ve coğrafi uzaklıklar, bu merkezlerle Bademağacı Keramikli Neolitik yerleşmeleri arasındaki benzerliğin rastlantusal olmasını gerektirmelidir.

- ‘Derinlik Açması’ çok dar olduğundan ve çalışmalar giderek zorlaştığından, ENÇ 5-9 yapı katlarıyla araştırılması için, derinlik çalışmaları önümüzdeki yıllarda biraz daha kuzeye kaydırılacaktır. Derinlik Açması’nda önceki yıllarda varlığı önerilen ENÇ 5-7 yapı katları, mimarlık kalıntılarına göre değil, olası taban izlerine dayanılarak ve buluntuların göreceli kronolojik durumlarının daha sağlıklı anlaşılabilmesi amacı ile yapılmıştı (Duru 1999:188;Duru 2000:190 vd.). ENÇ’nin alt tabakalarının daha geniş alanlarda kazılıp araştırılması ile, ENÇ 4B ile ENÇ 9 arasında, yaklaşık 2 m.’lik birikimdeki yerleşimlerin tabakalaşma durumunun tespitleri, kuşkusuz çok daha kesin olabilecektir.

- ENÇ 4B ve 4A katları yapılarının çok sağlam durumda ele geçmesi, önümüzdeki yıllarda ENÇ’nin göreceli olarak geç dönemlerinin mimarlığı konusunda yeni bilgiler edinileceği ümidini kuvvetlendirmektedir.

- Doğu etekte, ‘Izgara Temeller’in altında saptanan kalın taş temel, yerleşmenin en dış halkasında bulunmasından dolayı, savunma ile ilgili

¹² Höyücek’teki taban sıvasının analizi yapılmadığından, kireçli olup olmadığı bilinmemektedir.

olma ihtimalini gündeme getirmektedir. 'Bu temel hangi yerleşme katının 'olası sur'udur' sorusuna kesin yanıt vermek mümkün değildir. Ancak 'olası sur', höyükte çok geniş bir alana yayıldığı anlaşılan ENÇ 4B'den ENÇ 3'ün sonuna kadar olan tüm ara yerleşim evrelerinin savunma sisteminin bir parçası olabilir. Bu yerleşmeler arasında çok büyük zaman ve kültür farklılaşmaları bulunmadığı için, 'savunma sisteminin uzunca bir zaman kullanılmış olması olanak dışı değildir' şeklinde düşünmek, çok da yanlış olmayabilir.

- Tek taş sıralı 'Izgara Temeller'in amaç/işlevleri konusunda öneriler yapmak, diğer kesimlerdeki mimarlık kalıntılardan büyük farkları nedeniyle, pek kolay değildir. Önümüzdeki yıllarda -düşündüğümüz şekilde- bu kesimdeki kazıları güne ve batıya doğru geliştirebilirsek, yukarıdaki sorulara yanıtlar bulabileceğimizi umuyoruz. Bu temellerin savunma ile ilgili olmasını pek muhtemel görmüyoruz. Zira tek taşlı ve birbirine paralel taş sıraları, daha önceki kazı dönemlerinde, yerleşme içinde çeşitli yerlerde de görülmüştü (Duru 1997a:790;Lev.3/2;7/4;Duru 1997b:151 vd.;Lev.3;4/1; Duru 1998:dn.3;Lev.2;3/1;Duru 2000:192 vd.;Lev.3). Höyüğün ortalarındaki bu türden temeller, doğaldır ki savunma ile ilgili olamazlar.

- 'Izgara Temeller'in Anadolu Yaylası'ndaki kullanımının yer ve zaman açısından irdelenmesi, çok sağlıklı sonuçlar vermemektedir. Güneydoğu Anadolu'da Çayönü (Çambel-Braidwood 1980:14 vdd;Lev.37;38) ve Nevali Çori'deki PPNB yerleşmelerinden (Hauptmann 1999:70 vdd.), Batı Anadolu'da Baklatepe'nin Geç Kalkolitik 3 yapı katına kadar (Özkan-Erkanal 1999:36;Res.35), çok uzun zaman ve geniş bir coğrafyada bu tür mimarlık uygulamasına rastlandığını vurgulamakla yetiniyoruz.

- ENÇ 2 yıkıntıları arasında ele geçen Ana Tanrıça figürini ile (Lev.31), Hacılar VI kat (Mellaart 1970:Pl.CXLI b;CXLII-CXLIV;CXLIX;CLIV;Fig.214-219) ve Höyücek Kutsal Alanlar Dönemi'nde (Duru 1995:Lev.24;33/2) bulunmuş Ana Tanrıça figürinleri arasında yakın benzerlikler vardır. Burdur Bölgesi'nde bu oturma şeklinin çok yaygın olduğu ve Ana Tanrıça'nın da bu şekilde tasvir edilmesinin, bölgede çok köklü bir gelenek -belki inanç- olduğu anlaşılmaktadır.

- Boyalı duvar parçası, hiç kuşku yok ki, bir mimariye aittir. Ancak bulunduğu yer ve konumu, bu konuda kesin şeyler söylemeyi olanaksız kılmaktadır. Yığınlar halindeki yanık yıkıntısı içinde tespit edilen boyalı parçanın bulunuş durumu, büyük bir duvar süslemesinin parçası olmaktan çok, küçük boyutta bir panoya ait gibi görünmektedir.

- Duvar parçası üzerinde kırmızı boya ile doldurulmuş üçgenler olduğunu, kazı sırasındaki çok kısa süreli gözlemlerle öğrenmiştik. Antalya Müzesi'nde meslektaşımız Azize Yener'in yaptığı son saptamalarla, panoda, alttan ve üstten ince bir bandla sınırlanmış bir alan içinde, kırmızı boya ile doldurulmuş üçgen dizilerinin bulunduğu kesinlik kazandı (Lev.10/2).

- Boyalı duvar parçasının içinde bulunduğu büyük moloz yığınının, kazı alanının batısında kalan, henüz kazılmayan kesimdeki bazı yapıların bir yangın sonucu yıkılması sonucu oluştuğunda kuşku yoktur. A Açması'nın bu kesimdeki kesitinde çok yoğun bir yıkıntının batuya doğru geliştiği görülmektedir.

- Boyalı duvar parçası nereden kopmuş ve ne amaçla yapılmış olursa olsun, Bademağacı ENÇ'si için çok önemli bir buluntudur. Şimdiye kadar açılmış olan yapılarda böylesi süslemeli duvarların görülmemiş olması, kanımızca rastlantı değildir. Boyalı duvar, höyükte şimdiye kadar açılmış olan sıradan evlerden farklı nitelikte ve işlevdeki bir taşınmazın parçası olmalıdır. Belki, sadece höyüğün ortalarında, A Açması'nın biraz batısındaki kazılmamış alanda bulunan bir takım kutsal veya önemli yapıların duvarları boya ile süslenmiş idi.

- Burdur Bölgesi Neolitik dönem mimarlığında bu tür duvar süslemesine ilk kez rastlanmıştır. Höyücek'te tümüyle dinsel işlevli olduğu anlaşılan 'Tapınak Dönemi' yapılarında, duvarların boya ile süslemesine rastlanmamıştı. Boya ile bezeli duvarlar, bilindiği gibi Çatal Höyük'te yaygındır. Bademağacı örneğindeki üçgen sıralı kompozisyonlara da Çatal Höyük III ve VI. yapı katlarında rastlanmıştır (Mellaart 1963:Pl.III;IV;VIII;Mellaart 1966:Pl.XLII/2;Mellaart 1967:Fig.14,31-34;Pl.VIII).

- Bademağacı ile Çatal Höyük arasında, eski kazı dönemlerinde saptanmış olan benzerliklere (Duru 1998:725 vdd.;Duru 2001:590), 2001 yılında yeni 'pintadera'lar da katılmıştır (Lev.32/1,2;Mellaart

1964:97;Fig.41/4,9;Mellaart 1967:Fig.121). Çatal Höyük III ve VI yerleşme katlarında, Bademağacı buluntuları ile çok yakın benzerlikleri olan 'pintadera'lar ele geçmiştir. Bu ilişkiler tarihleme açısından önem taşımaktadır.

- Devrik dudaklı, yayvan çanakları ile tanıdığımız değişik çç türünün (Lev.20,29), 'Izgara Temeller'le ilgisi, bu yıl da belli olmadı. Ancak bu 'malların' biraz geç olduğu hakkındaki düşüncemiz değişmiş değildir (Duru 2000:205).

- Bu yıl yapılan kazıların, ENÇ yerleşmelerinin höyüğün kuzey kesiminde daha yoğun olduğu şekilde bir görünüm vermesinden ötürü, önümüzdeki yıllarda bu kesimde çalışmalar geliştirilecektir. Böylece, ENÇ'nin 3. yapı katından daha 'geç'e ait yerleşmelerin tabakalaşma durumu bir kez daha kontrol edilebilecektir.

- A Açması'nın güney kesitinde görülen, ancak kazılmamış toprak altına girdiği için çıkartulamayan bazı kapların, Bademağacı ENÇ tabakalarından bilinen çç'ye benzemediğini yukarıda belirtmiştik. Bu kaplar, Burdur Bölgesi çç'si içinde, biçim açısından ENÇ sonrasına, örneğin GNÇ veya EKÇ'ye ait gibi görünmektedir. Burada sözü edilen çç grubunun ait olduğu dönem kesin olarak saptandığı zaman, höyüğümüzün tabakalaşma konusunda olduğu kadar, bu alandaki yerleşmelerin kültür sıradüzeninin irdelenmesi bakımından da yeni şeyler söylemek durumunda kalınacağını sanıyoruz. Bu tespitleri yapabilmek için, açmayı daha da güneye genişletmek gerekmektedir. Ancak bu kesimdeki muhtemel GNÇ ve EKÇ yerleşmelerine ulaşmak için çok kalın bir üst birikimin kaldırılması gerekmektedir. 2001'de D Açması'nın açılmasına karar verilirken en önemli etkenlerden biri bu amaçlara ulaşmaktır.

- A Açması'nın güneyindeki genişleme kazılarında, özellikle İTÇ 5 ve İTÇ 4 yapı katları için beklenen gelişmeler gerçekleşmemiştir. Örneğin güneybatudan gelerek İTÇ 5 yapısının köşesine eğik olarak birleşen duvarın devamının açılan kesimlerde izlenebileceğinin ümit edilmesine karşın, durum hiç de böyle olmadı. Kalın duvar açma içinde kesildi. İTÇ 5 ve İTÇ 4 yapı katlarının durumu bizim için bir ölçüde belirsizliğini korumaktadır.

- Son iki çalışma döneminde, höyüğün kuzeybatı ucunda geniş alanlar kazıldı. Bu kesimdeki kazılara başlanırken, kuzeydoğu 'uç'da

birkaç yıl önce açığa çıkartılan İTÇ sur'unun batıya doğru nasıl geliştiğini izleyebileceğimizi düşünüyorduk. Ancak kazılarda (Lev.4), kuzey ucun batısında İTÇ sur'una ve doğu yamaçtaki yoğun İTÇ yerleşmelerine -'Megaronumsu' yapılara- ait hiçbir iz yoktur. Yüzeyin hemen altında ENÇ yerleşmeleri gelmektedir. ENÇ yapılarının üzerindeki 20-25 cm. kalınlığındaki üst birikimde İTÇ'ye ait çç de bulunmamaktadır. Höyüğün bu kesiminde, ENÇ sonrasında hiç yerleşilmemiş gibi bir görünüm vardır. Buna karşılık, doğu yamaçta İTÇ yerleşmesinin dışından geçen yamaç döşemesi -*glacis*-, batıda da devam etmektedir. Durum gayriiptir ve açıklaması şimdilik çok zordur.

- D Açması çalışmalarında ele geçen çç, genel havası ile İTÇ'ye ait gibi görünmektedir. Halbuki 2000 yılı çalışmaları sırasında, değişik derinliklerde çarkta yapılmış, İTÇ çç'sinden çok değişik nitelikli bir mal türü (Lev.43-45) ile, yine İTÇ'nin maden iğnelerinden farklı bazı iğneler ele geçmiş (Lev.48/9;49/7) ve höyüğün bu kesimlerinde İTÇ sonrası dönemlerine ait yerleşmelerin varlığını gündeme getirmişti. 2001 yılında D Açması'nın üst birikiminde İTÇ III ve OTÇ'ye ait olabilecek malzeme bulunmadı. Höyüğün en yüksek kesiminde yer alan D Açması'nın en üst katlarında İTÇ II sonrasına tarihlenebilecek buluntuların olmaması, daha önceki yıl ele geçen çç'nin Beycesultan V. kat keramiği ile olan yakın benzerliklere dayanılarak (Lloyd ve Mellaart 1965:82 vdd.;Fig.P.1-P.4) yapılan OTÇ yerleşmelerinin varlığı konusundaki önerilerimizin geçersiz olduğunu göstermediği kanısındayız. Eğer D Açması'nın en üst katlarındaki yerleşmelerin gerçekten İTÇ II'den daha geç olmadığı kesinleşirse, o zaman höyüğün henüz kazı yapılmayan başka kesimlerinde İTÇ III ve OTÇ yerleşmelerinin olabileceği ihtimali gündeme gelecektir. İTÇ III ve OTÇ buluntuları, olası geç dönem yerleşmelerinden bir şekilde buraya taşınmış olabilir.

- 2001 yılında başladığımız D Açması höyüğün ortalarında ve en yüksek kesiminde yer aldığı için, höyüğün sakladığı tüm kültür evrelerini, karışmamış, doğru bir stratigrafik düzen içinde vereceğini tahmin ediyoruz.

ONARIM VE KORUMA ÇALIŞMALARI

Höyük üzerindeki tarlalar özel mülkiyette olduğundan, kazıların başladığı 1993'den beri gün ışığına çıkartılan taşınmaz mimarlık kalıntı-

larının korunması ve onarım çalışmaları yüzeysel oluyor, çok kalıcı ve kapsamlı çalışmalar yapılamıyordu. 2001 yılı başında, höyük üzerindeki tarlalar, Kültür Bakanlığı tarafından kamulaştırıldı¹³. Aynı yıl, Antalya Valiliği İl Özel İdaresi, 'Bademağacı'nın, Antalya'da geliştirilmeğe çalışılan 'Kültür Ağırlıklı Turizm'e katkı yapmasını sağlamak' ve buna koşut olarak, 'Kazı alanındaki taşınmaz mimarlık eserlerinin onarılması ve uzun süreler anlaşılır durumda korunması' için, bir miktar ödenek ayırdı¹⁴. Bu ödenek ile A Açması ve Kilise'nin etrafı tel örgü ile çevrilererek, koruma konusunda ilk anlamlı çalışmalara başlamak mümkün oldu.

ENÇ yapılarının kerpiç duvar ve tabanları ile, İTÇ yapılarının taş duvarlarının korunması için, 2000 yılına kadar her kazı mevsimi sonunda, kalıntıların bir bölümünün naylon örtülerle kapatılıp, üzerlerinin toprakla örtülmesi ile yetinilmekteydi. Bu önlemler, kazı alanına hayvan sürülerinin ve bazı kötü niyetli kişilerin kontrolsüz girmelerini engelleyemediğinden, koruma yeterli olamıyordu. Kazıya gelindiğinde, genellikle naylon örtüleri kaldırılmış ve hemen tümünü yırtılmış, bozulmuş halde buluyorduk. Korunmaya çalışılan mimarlık kalıntıları da, elbette her sene biraz daha fazla tahrip oluyordu. 2001'den itibaren, kazı alanının tümünün kafes teli ile çevrilmesi ve girişin tek bir kapıya alınması ile, önlenemeyen doğa ve hayvan/insan tahribatının büyük oranda azalacağını ümit ediyoruz.

¹³ Kazı yapığımız tarlaların sahipleri, 8 yıl içinde, çalışmalarımıza hiç bir zorluk çıkartmamışlardı. Antalya İl Kültür Müdürü Musa Seyirci'nin yardımları ile, höyük üzerindeki 4 tarlanın sahipleriyle anlaşarak, bu tarlalar kamulaştırıldı. Kazıların bundan sonraki gelişmesi ve mimarlık kalıntılarının korunabilmesi bakımından son derecede önemli olan kamulaştırma konusunu çözüme kavuşturdıkları için, başta meslektaşım Sevgili Musa Seyirci olmak üzere, Antalya Valiliği'ne, Anıtlar ve Müzeler Genel Müdürlüğü'ne ve bu konuda katkıda bulunanların tümüne, Kazı Kurulu adına içten teşekkürlerimi sunuyorum. Kazıların şimdiye dek huzur içinde yürümesini, höyük üzerindeki tarlaların sahiplerine borçluyuz. Tarla sahipleri olan, komşu Dağbeli Beldesi'nden Akman Ailesi mensuplarına da teşekkürler sunuyorum.

¹⁴ Antalya Valiliği İl Özel İdaresi Müdürlüğü'ne yapığımız başvuru kabul edilerek, Valilik 2001 yılı bütçesinden bir miktar ödenek ayırmıştır. Bu ödenekle kazı alanlarınının 440 m. tutan çevresi tümüyle, uygun kafes tel örgüsü ile çevrilmiştir. Kazı alanının ve taşınmaz kültür varlıklarının korunması bakımından son derecede önemli olan bu önlemin alınmasını sağlayan Antalya Valisi Sayın Ertuğrul Dokuzoğlu'na ve tüm yetkililere, kazı kurulu olarak müteşekkirimiz.

Önümüzdeki yıllarda, İTÇ'nin çok sağlam durumda ele geçmiş olan taş temellerini, yamaçlardaki taş döşemeyi, ENÇ'nin kerpiç duvarlarını, yapıların iç döşemelerini ve tabanlarını, olanaklar ölçüsünde uzun süre anlaşılır durumda tutmak için, daha kapsamlı önlemler almayı planlıyoruz. Hatta, höyükte devam edecek bilimsel çalışmalarını engellemeyecek, yerleşmeleri bozmayacak şekilde uygulanmasının teknik olarak mümkün olması durumunda, A Açması'nın bazı kısımlarını ve Kilise'nin üzerinin tümüyle, hafif bir çatı ile kapatılması için ön çalışmalara başlanmıştır. Önümüzdeki yıl daha kapsamlı önlemlerin alınacağını ve korunma konusunda olumlu gelişmelerin olacağını umuyoruz.

EK:

2000 yılında, ENÇ 8. yapı katına ait kireç harçlı döşeme üzerinde bulunan kömürleşmiş ağaç örneklerinden, Heidelberg Üniversitesi Laboratuvarlarında Prof. Dr. B. Kromer tarafından yapılan C14 ölçümünün resmi olmayan ilk sonuçları, bu makalenin baskıya girmesinden sonra alınmıştır. Henüz ayrıntılı rapor çıkmamış olmakla beraber, Prof. Dr. M. Korfmann'ın bize şifahi ilettiğine göre, bu tarih -kalibre edilmiş olarak- MÖ 7035-6700'dür. Her iki meslektaşına yardımlarından dolayı müteşekkirim.

Bademağacı'nda ana toprak üzerindeki ilk yerleşmenin ENÇ 9. yapı katı olduğu gözönünde tutulursa, Höyük'teki en erken yerleşmenin tarihinin en az MÖ 7100'ler civarında olduğunun kesinleştiği söylenebilir.

BADEMAĞACI ENÇ 8 YAPI KATI TABAN HARCININ ANALİZ ÇALIŞMALARI

AHMET GÜLEÇ¹⁵

Bademağacı 2001 yılı kazısı esnasında alınmış olan taban harcı örneği üzerinde kızdırma kaybı (kalsinasyon) analizi, asit kaybı analizi, agregaların stereo mikroskopla görsel analizi ve polarizan mikroskop ile petrografik analizleri yanında ICP (Inductively Coupled Plasma) analizi de yapılarak harcın kimyasal içeriği de tespit edilmiş ve sonuçları aşağıda verilmiştir.

Kalsinasyon analizi ile örneğin % 0.89'unun nem, % 2,21'inin 550 °C kaybı (muhtemelen molekül suyu) ve % 91.37'sinin hem bağlayıcı kireçten hem de agrega (kum) olarak kullanılmış kireç taşından kaynaklanan kalsiyum karbonat (CaCO₃) olduğu anlaşılmıştır.

Taban harcı örneği asit ile muamele edildiğinde yaklaşık % 97-98'i reaksiyona girmiş ve çözültüye geçmiş, sadece % 2-3'ü katı olarak kalmıştır. Süzülüp kurutulan katı parçacıklar stereo mikroskop altında incelendiğinde, içeriğinde %10-15 kadar toz (çok küçük) boyutlu feldspat minerali ile % 3-5 kadar toz boyutlu (birkaç adeti 0.5-1.0 mm boyut kadar irilikte) demir oksit minerali olduğu, kalanının da kil nitelikli toz boyutlu parçacıklar olduğu ve yer yer yığıldığı (foto 2/28) görülmüştür.

Asitle muamele sonucunda harcın hemen hemen tamamının kaybolması üzerine, harç örneği suda mekanik olarak dağıtılmış ve agregaların boyut dağılımı hakkında bilgi edinilmeye çalışılmıştır. Dağıtılan agregalar elek analizi ile boyutlarına ayrılmıştır. Bu analiz sonucuna göre agregaları % 50.70'i 1.0-12.0 mm (bunların % 90'ı 1.0-6.0 mm boyutludur), % 1.82'si 0.5-1.0 mm, % 21.00'i 0.250-0.500 mm, % 5.02'si 0.125-0.250 mm ve % 19.46'sı da 0.125 mm'den küçük (toz) boyutludur. Hemen hemen her agreganın yüzeyinde kireç kalıntısı olduğu düşünülürse, bağlayıcı olarak kullanılan kireç oranının % 25-30 olacağını düşünmek yanlış olmayacaktır.

Hazırlanmış olan ince kesitin petrografik analizinde ise, agrega olarak %70-75 oranında kil boyutlu çok küçük (kripto kristalli) killi kireç

¹⁵ İÜ Edebiyat Fakültesi, Taşınabilir Kültür Varlıklarını Onarım ve Koruma Bölümü Öğretim Üyesi.

taşı (foto 2/26), taşınmamış (köşeli) olan 0.125 mm'den 12.0 mm'ye kadar boyutlu mikritik kireç taşı (foto 2/29) olduğu tespit edilmiştir. Bağlayıcı olarak, % 25-30 oranında, boyutları daha da küçük (kripto kristalli) kireç (foto 2/25) kullanılmıştır. Ayrıca bağlayıcı kireç hamurunda ikincil kristallenmeler de (foto 2/27) bol miktarda gözlenmiştir.

ICP analizi de örneğin hemen hemen tamamının kalsiyum karbonat olduğunu ve içeriğinde yaklaşık % 3 oranında kil yanında çok az miktarda sülfat tuzu ile kayda değmeyecek miktarda klor tuzunun varlığını göstermiştir. Aşağıdaki tabloda verilen kimyasal içerik bu gün için sadece referans değeri taşırken, ileride diğer örnekler üzerinde yapılacak analiz sonuçları ile karşılaştırılmaları ve daha doğru biçimde yorumlanmaları mümkün olacaktır.

Tablo. Bademağacı 2001 kazı sezonunda alınan Taban Harcı örneğinin ICP (Inductively Coupled Plasma) analiz sonucunu aşağıda veriyoruz:

"Örnek",	"SiO ₂ " %	"Al ₂ O ₃ " %	"Fe ₂ O ₃ " %	"MgO" %	"CaO" %	"Na ₂ O" %	"K ₂ O" %	"TiO ₂ " %	"P ₂ O ₅ " %	"MnO" %	"Cr ₂ O ₃ " %	
"Bademağacı",	2.29	0.58	0.37	0.44	52.95	0.08	0.16	0.02	0.42	0.12	0.001	
"Örnek",	"Ba" ppm	"Ni " ppm	"Sr" ppm	"Zr" ppm	"Y" ppm	"Nb" ppm	"Sc" ppm	"LOI" %	"TOT/C" %	"TOT/S" %	"Cl" ppm	"SUM" %
"Bademağacı",	125	50	181	<10	<10	<10	1	42.8	11.47	0.05	42	100.07

Ancak ne kesitte ne de asitle muamele sonucu kalan kısımda herhangi bir cüruf parçacığının tespit edilememiş olması, bağlayıcı olarak kullanılmış kirecin elde edilişi konusunda şüphelere yol açmaktadır. Cüruf parçacığı bulunamaması kirecin üretiminde odun veya kömür gibi katı yakıtın kullanılmadığını göstermektedir. Fueloil gibi sıvı yakıtın veya doğal gazın da o zamanlar kullanılmadığı aşıkardır. Tüm bu sonuçlar ve düşünceler bir araya getirildiğinde taban harcında kullanılmış olan kirecin, doğada bulunan kireç taşının maruz kaldığı aşırı yüksek sıcaklık (örneğin volkanik patlama) nedeniyle oluştuğu düşünülmektedir. Ancak dikkat çekici diğer bir konu da, taban harcında kullanılmış olan bağlayıcı (kireç) ve agrega (kum) oranlarının, kireç harçlarında ideal oran olan kireç, agrega oranında olmasıdır. Bu sonuç da harç üretimi yapan ustaların, bu orandan haberdar olduklarını göstermektedir.

BADEMAĞACI HÖYÜK (KIZILKAYA) EXCAVATIONS

A research team from Istanbul University under my directorship began excavations in 1978 in the Burdur Lake District (the western part of Ancient Pisidia) that took place first at Kuruçay Höyük in the north, then at Höyücek in the centre of the region and finally at Bademağacı Höyük in the south.¹⁶

Bademağacı Höyük is situated on a small plain (altitude 780 m) surrounded by mountains, just north of the Taurus Mountain Range that separates the Anatolian Plateau from the Mediterranean coast (Ancient Pamphylia) and is located near the town of Bademağacı, 50 km from Antalya on the Antalya-Burdur road. The height of the oval shaped 200 x 90 m mound called Bademağacı (Almond Tree) Höyük is around 9 m above the level of the plain (Pl.1/1,2).¹⁷ The excavations began in 1993 and continued without interruption until 2001. During these nine seasons of excavations, work was mainly carried out in Trench A in the centre and northern parts of the höyük.¹⁸ Only the first season of excavations were carried out in Trench B, covering an area of 20x10 m, in the southern part of the mound.

Settlements and archaeological finds of various periods, from the early stages of the Neolithic to the Christian Period, were uncovered

¹⁶ I extend my warmest thanks to my colleague Miss Angela Bell MA, who translated this report into English.

¹⁷ Bademağacı Höyük was introduced to archaeological literature by James Mellaart, who conducted a survey in the region in 1958. He lists a mound called Kızılkaya among the places visited (J.Mellaart; "Early Cultures of the South Anatolian Plateau", *Anatolian Studies* XI (1961):159-184). During our exploration of the area in the years 1978-1988, we of course expected to see Kızılkaya Höyük. However, there was no sign of a höyük in or around the town of Kızılkaya and nobody in the vicinity knew of a höyük of that name. As a result of a conversation with our colleague Dr.David French, who was part of the 1958 survey team with Mellaart, we learned that the höyük from which archaeological material had been collected had no connection with Kızılkaya but was actually a höyük near Bademağacı Village. As there are no other höyüks in the vicinity or near to Bademağacı, it is clear that the höyük excavated by us is actually the höyük wrongly referred to as Kızılkaya. In view of this, we will use the real name of the höyük instead of the one that was incorrectly used in the past.

¹⁸ The preliminary reports on the Bademağacı excavations already published are as follows: Duru 1997a;Duru 1997b;Duru 1998;Duru 2000;Duru 2001.

during the excavations that were carried out in a total area of 4000 m. Although there is architectural and archaeological evidence for the existence of settlements dating to other periods at the höyük, there is some uncertainty about the nature of these. For example, a 'Church' was uncovered on the highest point of the höyük but there is no evidence of a settlement from the Christian Era on the höyük, not even any pottery or small finds. The same is true of the Early Bronze Age III (EB) and Middle Bronze Age (MB) periods. Although pottery sherds and a large number of other finds related to these settlements were uncovered, no architectural remains belonging to the residents of these settlements were found. It can therefore be assumed that the remains of the EB III and MB settlements must be found in the sections of the höyük that have not yet been excavated.

EXCAVATIONS IN 2000-2001

The 8th season of excavations at Bademağacı took place during the period 20th July–18th September 2000 and the 9th season excavations took place 31st July –10th September 2001. During both excavation seasons the main area excavated was Trench A in the northern section of the höyük (Pl.1/1;4;35). In addition to this, the investigation of the 'Church' situated in the centre of the mound in Trench C that began in the 2000 excavation season was continued and the work here was terminated. In the following year (2001) excavations began in Trench D in grid squares A C-5 and D-1/IV-4,5 (Pl.40/1,2).

Stratigraphy

As a result of new evidence from the last two years of excavations, it has become necessary to make some small additions to the cultural chronology and stratigraphy that were based on the earlier excavations (Duru 2001:190). Two further architectural levels -EN 8 and EN 9- were discovered under EN 7, the lowest level reached in 1999 by a deep trench (grid square C-5/III-5) that was opened with the aim of determining the depth of the accumulation and investigating the early settlement period of the höyük, the Early Neolithic Period (EN) and virgin soil was reached at a depth of -8.70 m. under the accumulation of EN 9. (The depth measurements given here are based on the

acceptance of the highest point of the höyük, the central nave of the 'Church' as ± 0.00 m).

The stratigraphy determined as a result of the excavations at the Höyük up to the year 2001 is given below ¹⁹:

<u>Cultural Period</u>	<u>No. of levels</u>	<u>Name of architectural levels</u>
Early Christian Era ?	?	Church
Middle Bronze	?	MB
Early Bronze III	?	EB III
Early Bronze II	5	EB II 1-5
Early Chalcolithic	1 (?)	ECh. 1
Late Neolithic	2	LN 1, 2
Early Neolithic	12	EN 1-3, 3A, 4, 4A, 4B, 5-9

Virgin Soil

EARLY NEOLITHIC SETTLEMENTS

The EN settlements are found in the central section of Trench A. As can be seen in the plans of this part, extensive areas were excavated and a number of buildings were uncovered, especially in level EN 3. As it was thought best not to remove the buildings of this level, the settlements earlier than EN 3 were investigated in a relatively smaller area (grid squares C-5/III-2,3,4).

The early settlements of EN were excavated in the Deep Trench covering an area of 10x7 m. This narrow trench was further narrowed after the building of the EN 4 settlement at a depth of -6.50 m. and the settlements older than this level were investigated in a very small area of around 30 m (Pl.5/1,2;6/1). In the final 2.50 m. accumulation

¹⁹ In the early stages of the excavations, the decision was made to name and number the architectural levels within each cultural period separately to form a different stratigraphy for each one in order to prevent confusion arising from new architectural levels that could emerge as the excavations continued. In spite of this, the emergence of some new levels during the most recent seasons of excavations meant that appropriate numbering had to be assigned to them. The separate levels between EN 3 and EN 5 have therefore been named EN 3, 3A, 4, 4A and 4B.

of the deep trench on virgin soil, which was reached at around – 8.70 m, architectural remains were found in only one settlement (level EN 8). However, the floors of three separate levels were determined in this thick accumulation. In order to avoid mixing the pottery and other archaeological material of the earlier and later levels, these three phases were considered to be settlement periods EN 5-7 (Duru 2000:190 *ff.*). The real situation of the settlements older than EN 4B will become clearer in future excavation seasons when these periods will be further investigated.

Architecture

Levels EN 9-5: The architectural remains of the oldest settlement determined by means of the deep trench is the EN 8 floor of hard limestone plaster (Pl.3;4;5/1,2). In 2001 this trench was dug down a further 50 cm. Although no architectural remains indicating the presence of a settlement were found in the first 20-25 cm., four small pottery sherds and about 30 pieces of flint objects, of which some were tools, were found along with a large number of animal bones, of which one was used as a tool. It is therefore clear that there was an older settlement below EN 8. As mud that appeared to be virgin soil was reached at a depth of -8.70 m., it was assumed that the earliest settlement in this part of the höyük was level EN 9, established on virgin soil. A further 20 cm. was dug into the virgin soil and the excavations were terminated at a depth of – 8.90 m.

As mentioned above, the earliest architectural remains at Bademağacı consist of the floor belonging to level EN 8. This floor, which was made with thick layer of limestone plaster, was spread over a layer of pebble stones about 4-7 cm. thick. The surviving length of this floor, which is in good enough condition to cut cleanly when sliced with a spade and has a burnished surface, is 5 m. and its width is about 4 m. (Pl.3;5/1,2). The area around the plaster of the floor was investigated but no walls or other architectural remains that could be connected with the floor were determined. In spite of this, we think this floor was constructed as the floor of a house.

As stated above, as no architectural remains connected to EN levels 7-5 were uncovered it is not possible to say anything about any architecture related to this period.

Level EN 4B: A building belonging to EN 4B was uncovered in grid square C-5/III-4 (Pl.3;6/1,2;7/1,2). Although the western wall of this house with outer measurements of 6.5x4.5 m. and walls made of *kerpiç* (sundried mud brick) from the foundations ²⁰ could not be completely determined, it appears to have a distorted rectangular plan and consists of a single room (Pl.4/1). The position of the door seems to have been in the centre of the long western wall. A rectangular plan oven was placed at the foot of the wall opposite the entrance (Pl.7/1,2). It is apparent from the position of similar holes on both sides of the oven that saplings –posts- had been placed in them. The earthen floor of the house had been plastered with clay.

Level EN 4A: A house from level EN 4A was constructed partly over a house from level EN 4B (Pl.3;6/1). The outer measurements of this building are 5.5x4.5 m. In this rectangular single roomed house, the door is on the western side and the rectangular plan oven is in the centre of the eastern wall.

Level EN 4: Above the 20-30 cm. thick debris accumulation of level EN 4A in square C-5/III-2, a few limited architectural remains from level EN 4 – some pieces of walls and an oven – were uncovered (Pl.3;8/1). It was determined that these architectural remains were part of a rectangular plan house in which the door opening was in the centre of the long wall and a horseshoe plan oven was placed on the opposite wall (Pl.8/1;12/1).

Level EN 3A: The general plan of a building in considerably good condition from level EN 3A has characteristics similar to buildings uncovered in previous years, such as an oven and hand grinders placed next to the oven (Pl.4).

²⁰ Although the walls of the houses of EN 4B and the later EN settlements were baked as a result of the fire and the lower parts of these walls are considerably well preserved, no *kerpiç* pieces were found on the walls or in the debris. It is therefore not possible to say that the walls of these periods were made of rectangular prism or plano-convex *kerpiç* (Duru 1998:714;Pl.6/1), as in the earlier periods. This means that the technique using layers of mud/clay seen in the construction of the walls of some of the buildings of EN 3 (ibid:714;Pl.6/2), as determined in earlier excavation seasons, was used in much earlier periods.

Level EN 3: The development of EN 3, the level that provided the best knowledge of the architecture of the EN settlements at Bademağacı and the level at which a number of buildings were found in previous years (Pl.4;6/1;8/2;9/1), was followed in a northerly direction in 2001 as part of the extension of the excavation area in grid squares C-4/III-2,1 at the northwestern end. There are two buildings belonging to this level in the new area of excavations (Pl.4;9/2;10/1 – buildings no. 7 and 8). These two buildings, about half of which has been preserved, have exactly the same construction technique and plan as the buildings of the earlier EN levels mentioned above.

Level EN 2: One or two buildings in poor condition belonging to EN 2 were uncovered in the earlier excavation seasons (Duru 1997:151 f.;Duru 1998 a:713). In 2001 a house very close to the surface and therefore partly damaged was uncovered (Pl.9/2) during the excavations that took place in grid square C-4/III-2 in the northwestern section of the höyük. The oven of this house, which generally resembles those of the earlier EN settlements, is placed in the southwestern corner of the room in contrast to those of the other buildings.

During the 2001 campaign a part of an architectural structure probably belonging to level EN 2 - a piece of a wall with paint decoration on it - was found in the debris accumulation of grid square C-5/IV-1 (Pl.10/2). Unfortunately it is unclear what kind of architecture this piece of painted wall, approximately 30x40 cm. in size, belonged to. In this part of the excavation area a large mass, that seemed to have fallen from a building as a result of a very fierce fire, was found. This piece of wall was coated with a layer of off-white plaster and decorated with red paint. It was taken to Antalya Archaeology Museum and, after it was cleaned, rows of red triangles could be seen on it.

Level EN 1: Some badly damaged pieces of walls and floors belonging to the most recent EN level were uncovered about 15-20 cm. below the level of the field in square C-5/III-2.

The EN settlements of the eastern terrace: During the 1997 excavations, a row of five foundations made of the same stone -Grill Foundations- were uncovered in the eastern skirts of the höyük, in grid squares D-2,3/IV-1,2 near the southeastern corner of Trench A. It was determined that these foundations belonged to the EN period but it was not completely clear which EN architectural level they were contemporary with. (Pl.11/1;Duru 2000:192 *f.*;Pl.3;5/2;Duru 1999:Fig.30). In 2001 a more extensive area was dug, extending to the south of where these 'Grill Foundations' were uncovered in 1997, with the aim of shedding light on the nature of them (Pl.11/2). These foundations consist of five parallel rows of foundations made of medium-sized stones about 20-35 cm in size and placed approx. 40-50 cm. apart. There is no vertical wall connecting these stone rows so it is therefore not possible to suggest what kind of architecture they represent.

All the pottery sherds and small finds from between the walls and the surrounding soil are EN materials.

During the excavations it became clear that the Grill Foundations were not the only foundations present, but that there was another wall foundation underneath them (Pl.4;11/2). The 85-90 cm. wall under the Grill Foundations extended in a north-south direction but turned at the northern end to form an 'L' shape before terminating as it reached the edge of the höyük.

Although it is clear that this thick foundation, like the 'Grill Foundations', is related to the EN settlements of the höyük, it is not clear which EN architectural level it is contemporary with or what the function of it was.

Burials

During the work carried out in squares C-5/III-4,3 eight burials that could be contemporary with level EN 3 or EN 3A were found.²¹

²¹ The burials found in the 1993-1999 excavation seasons were examined by Anthropologist E. Smits, from Amsterdam University, in 1999 and a report about them was prepared. We extend thanks to her for this contribution to our excavations. As the anthropological material from the Early Neolithic and later periods is going to be published together in the near future by E. Smits, we will only give a very brief summary here of the report of the human bones uncovered during the first 7 years of

Although most of these were badly damaged, one skeleton in good condition has provided some new insights into the burial customs of this period. The body of this burial was placed on its back in a hole under the floor of the house of EN 3 with its chin extending forward, its arms on the abdomen, its hands joined one on top of the other and its legs and knees curved across the abdomen (Pl.13/1,2). This position is similar to that of the widespread burial custom seen in prehistoric times in Anatolia, known as the 'Höcker' position, in which the body of the deceased is placed on its back.

Pottery

Four pottery sherds were found in EN 9. The paste of these fine rimmed pieces is dark milky coffee coloured/grey (Pl.21 top row; Munsell 10 YR 5/1 'gray', 10 YR 6/2 'light brownish gray', 7.5 YR 6/2 'pinkish gray', 7.5 YR 5/2 'brown') and is not tempered; the pottery is well fired. The outer surfaces are lightly burnished. As the pieces are small, it is difficult to learn anything about the pot forms. However, the size and thickness of the pieces indicates that they all belong to small vessels.

Seven sherds were found in architectural level EN 8. The paste of only one of them is tempered; the paste colours vary from light beige to yellowish grey/beige and from milky coffee coloured to dark grey (Pl.21 bottom two rows; Munsell 5 YR 5/1 'gray', 10 YR 7/3 'very pale brown', 2.5 YR 4/ 'dark gray', 5 YR 4/1 'dark gray', 10 YR 4/1 'dark gray', 10 YR 6/2 'light brownish gray'). The surfaces of the pieces are usually left as they are after using a simple method to smooth them.

the excavations: "A total of 28 skeletons - 1 from EN 1, 8 from EN 3, 7 from EN 4, 2 from EN 5, 1 from EN 6 and 9 from a mixed context (all individual burials) were found. One of these is a 5 month-old 'foetus', 15 of them are babies under a year old and one is a 1.5 year old baby. Of the others, one is an 11-year old child, 5 are adults aged between 20-30 and 2 are aged around 40 and 70. The ages of the remaining four could not be determined. Of the burials for which the sex could be identified four were male and one was female. According to E. Smits, the general impression obtained indicates the presence of a young population. However, the available material is insufficient to be able to make an adequate analysis. The pathological tests required to establish the cause of death of the burials were not carried out. The higher ratio of infant deaths is normal for this period and the bad positions of these burials indicates that the deaths were the result of problems that arose during the birth process, birth trauma and infections."

One of the pieces has obvious irregular parallel incisions on the outer surface and another piece is exceptionally well burnished. On the surface of one of the body sherds, there are thickish marks of a different colour to that of the paste (Pl.21 middle row, second piece). These marks are probably not paint but are more likely to be from some kind of plastic relief attached to the surface, that reveal a different colour after falling off due to the area underneath being less well fired.

These pottery examples from the earliest two EN settlements, which were excavated in a more limited area, are obviously not the most primitive pottery. In fact, it can be said that pottery production was relatively well developed and that the use of pottery had become widespread.

The amount of pottery sherds found in levels EN 7-5 is a lot more than that of levels EN 9 and 8. No work was carried out at these settlements in the years 2000 and 2001. However, the material obtained from the excavations of previous years shows that the pottery of these three architectural levels is considerably sophisticated (Duru 1999:188 *f.*;Fig.41,42;Duru 2000:193 *f.*;Pl. 7,8,12;Duru 2001:588;Pl.5/1-3).

The pottery of levels EN 4B, 4A and 3A is much more developed than that of the earlier architectural levels mentioned above. The amount of pottery found from levels EN 4B – 3A in the last two seasons was small but it is enough to say that the production techniques of the pieces found were not different from those found in the EN 4 and EN 3A settlements in previous years. The colour of the paste is tones of brown; it is usually well burnished and fired at a high temperature. The form repertoire of these wares is rather limited; forms include simple straight rimmed bowls, bowls with slightly everted rims, spherical pots, vessels with a ledge or a place for the lid to rest on just below the mouth on the inside (Pl.14-16;22-26). Vertical tubular lugs with pierced holes are a common addition to the vessels. On one of the examples there is a horizontally pierced lug (Pl.27/1).

Only a small amount of pottery was found in the EN 1, EN 2 and EN 3 settlements in the last two years. The forms of some whole pots

that were found are bowls with simple profiles, no different from the ones found in previous years (Pl.17).

The amount of pottery uncovered in the area of the 'Grill Foundations' is also fairly small. Most of the material resembles the pottery of settlements EN 3 and 2 in the central part of the höyük (Pl.19/1,2). However, a small amount of another type of ware found along with this shows important differences from the EN wares. The sherds from this second type are similar to the ware group found in the same area in 1997 (Duru 2000:194:Pl.16). The colour tones of this pottery group are grey, brown and red (Pl.29;Munsell 7.5 YR N 3 'very dark gray', 7.5 YR 6/4 'light brown', 10 YR 5/1 'gray', 5 YR 6/4 'light reddish brown' 10 YR 6/2 'light brownish gray', 2.5 YR 6/6 'light red') and the pieces all belong to wide, shallow plates with everted rims (Pl.20). It is not certain whether or not these wares are a different type of product belonging to EN. It is also not clear what the connection of this pottery type is to the 'Grill Foundations'.

A large amount of Neolithic Period pottery, including some whole pots, was found in the mixed accumulation of the area where the EB levels were investigated in the southern part of Trench A. This pottery consists of bowls of brown, beige or light grey paste with straight sides or slightly carinated (S-profile) (Pl.19/3-8). A shallow oval shaped pot from the same accumulation is probably an imitation of a wooden vessel (Pl.19/9;27/2). There is a deep ledge on the inside rim of this pot, prepared for a lid to rest on.

Terracotta Finds

In the centre of Trench A, among the debris belonging to architectural level EN 2 – in the area where the piece of wall decorated with paint was found – a broken female figurine made from poorly fired baked clay was found (Pl.30/1;31;32/1). The woman is portrayed in a seated position with her left leg under her right leg, which is extended forward, and her arms joined across her breast. The head could not be found but the small hole between the shoulders indicates that the head was made separately and then inserted into the body. The white paint marks on this figurine, which is most probably a portrayal of the Mother Goddess, indicate that she was portrayed as clothed.

In the area of Grill Foundations set close together in the eastern skirts of the höyük, two terracotta stamp seals –*pintadera*– were found (Pl.30/2,3;32/1,2). These appear to be not just ordinary stamp seals but impression moulds prepared for stamping decorations onto material – or perhaps human skin – and reflect the high level of aesthetic taste of the people of the Neolithic Age.

Bone and Stone Finds:

In the accumulation of level EN 9 a bone spatula (Pl.30/6), flint blades, chipped stone tools and a few stone beads were found. In level EN 8 bone spatulas and flint blades, were found along with a large number of necklace beads. The finds of the later EN settlements consist of a large number of bone spoons, a spatula, an awl (Pl.30/7,8;34) and a small hook (Pl.30/5). The bone finds of the 2000/2001 seasons show an extremely rich variety of form.

A broken marble bowl was found in level EN 2 (Pl.28/2).

EARLY BRONZE SETTLEMENTS

Architecture

The EB settlements at Bademağacı consisting of five separate architectural levels, were established in the area surrounding the Neolithic settlements found in the central part of the höyük (Pl.35). Extensive areas of the EB 2 and EB 3 settlements with stone terraces and surrounded by a stone wall – defence wall - (!) were excavated (Pl.36-38) from the first excavation season onwards and a good understanding of the characteristics of these settlements was obtained. However, no work was carried out in these areas in the last two seasons. As can be seen in the plan, the megaroid plan buildings of these two settlements were placed side by side around the central section of the höyük.

EXCAVATIONS IN TRENCH D

In the 2001 season, excavations began in grid squares C-5,D-1/IV-4,5 'Trench D' (Pl.40/1,2) with the aim of investigating *in-situ* remains of possible EB III and MB settlements of which no architectural evidence has so far been found, as well as examining a more extensive area of the lower EN settlements. This new 20X10 m. excavation area

had been dug down to a depth of between 100- 50 cm. by the end of the season.

The remains of the most recent settlements of Trench C begin 30 cm. below the surface (Pl.40/2). As shown by the plan and photograph, the stone foundations were very roughly made and had been seriously damaged by the many years of farming activities at the höyük.

We are not yet able to determine which period the most recent settlement of the new trench belongs to and therefore do not want to assign it a number. However, the pottery found here is generally of poor quality and seems to have EB II characteristics.

A few coins from the Roman and Islamic Periods were found near the surface of the trench (Pl.50/2,3).

Pottery

As the excavations in the mixed accumulation in the southern part of Trench A extended deeper, some pottery was found that could not be related to specific architectural levels; however, a large number of sherds and a few whole pots of a handmade, poorly formed ware of red or dark grey paste of the same type to that found in previous years were uncovered at various depths of the accumulation (Pl.41;42).

In the same section, along with the ware mentioned above, some wheelmade pieces were found that must be of a later date than EB II. These are made of a very well purified paste, usually pinkish brown in colour (Pl.45;Munsell 7.5 RY 8/4 'pink', 2.5 YR 6/4 'light reddish brown', 10 YR 4/8 'red', 7.5 YR 7/2 'pinkish gray') and pieces that contain the marks of a fast turning wheel. The most common forms of this ware are plates and fairly deep bowls (Pl.43/1,2,4,5;44). Among these, a thin rimmed wide plate is a noteworthy example. This plate with distinct wheel marks on the outside and underneath the base is decorated on the inside by vertically intersecting bands applied with red paint (Pl. 43/3;45). Under this example, known in archeological literature as a 'red cross bowl', a piece of a depas with spiral marks was also found (Pl.43/6). These wares, which are very different from the EB II pottery, must belong to later periods of the höyük and somehow must have got mixed in with the accumulation.

Terracotta and Metal Finds

In the EB accumulation, three terracotta idols of which two are complete and one is broken (Pl.46/1-3;47/1-3), stamp seals with circular stamp impression surfaces (Pl.47/4,5;48/12-15) and spindle whorls with line decorations were found (Pl.46/4-9;47/6,7).

In the 2000 excavation season a large number of metal pins were uncovered while the mixed accumulation near the southern edge of Trench A was being removed; it was unclear which architectural level these pins belonged to. The heads of some of these pins are plain and some are spherical (Pl.48/1-6;49/1-6). The head of one pin is like a poppy (hashish) head (Pl.48/9;49/7); another example had a bead attached to its head with a piece of thin wire (Pl.48/8;49/9). The other metal objects are a sewing needle (Pl.48/7;49/8), a wire bracelet with a spiral at one end (Pl.48/10;49/10) and a lead stamp seal with a circular stamp surface (Pl.48/11;49/11;Umurtak 2002).

THE EXCAVATION OF THE CHURCH

The excavation and study of the church found on the highest part of the höyük in 1999 (Duru 2001:591 ff.;Pl.16-22), continued in the 2000 season. (Pl.50/1). Although the large number of stones filling the central nave of the Church were completely removed, no evidence was found of any stone paving or mozaic surface that could have formed the floor of the church.

DATING - COMPARISONS - EVALUATIONS - RESULTS

- The 14C dates from the carbonized tree examples found in various EN levels in the years 1998-1999 and analysed in the laboratories of the 'Institut für Umweltphysik der Universitaet Heidelberg' are as follows (Stuiver *et al.* 1998):²²

(Hd 21046)	EN 1	BP 7307 ±41	(-23.0),	AGECAL682	- BC 6220-6080,	AGECAL954	BC 6230-6060
(Hd 21058)	EN 3	BP 7459 ±51	(-25.0),	AGECAL682	- BC 6390-6240,	AGECAL954	BC 6430-6220
(Hd 20910)	EN 3	BP 7546 ±41	(-24.4),	AGECAL682	- BC 6450-6270,	AGECAL954	BC 6460-6250
(Hd 21015)	EN 4	BP 7481 ±40	(-25.0),	AGECAL682	- BC 6400-6250,	AGECAL954	BC 6420-6230
(Hd 21016)	EN 4	BP 7424 ±37	(-25.0),	AGECAL682	- BC 6380-6230,	AGECAL954	BC 6400-6110

²² I extend my thanks to my colleagues Prof.Dr.Manfred Korfmann and Prof.Dr.Bernd Kromer.

The results of the 14C dating of the carbonised tree examples taken from architectural levels EN 4A and EN 8 in 2000 have not yet reached us.

- The reaching of virgin soil in 2001 means that the lowest level of the stratigraphy has probably been finalised. If the situation remains unchanged in the coming years, the fact that this was determined in the central part of the höyük suggests that it is 'valid for the whole höyük'.

- As pottery was found in EN 9, the earliest settlement on virgin soil, it is clear that there was no 'Aceramic Neolithic' at Bademağacı.

- The hard limestone floor of architectural level EN 8 is a very important discovery for the Bademağacı EN. According to the results of the laboratory tests carried out by specialist Dr.Ahmet Güleç from the Department of Restoration and Conservation of Cultural Properties of our Faculty, the plaster contains 'flecked limestone'.²³ In addition to this, it can be said that the limestone-sand proportion of the plaster mix agrega is very close to what is currently considered the ideal proportion.

- The plaster of the limestone floor provides an important contribution to the history of architecture. The fact that this technique is not seen after EN 8, and notably absent in the extensive areas of the EN 4 and EN 3 settlements, suggests that it was forgotten before it could become more widespread. Some very hard floor surfaces are found in Neolithic architecture in the Burdur Region. For example, floors with a very hard surface are known from the work area of building no. 3 from the Shrine Phase at Höyücek (Duru 1995:455; Lev.8/1) ²⁴. The covering of a surface of an area as large as the one

²³ The report by Dr.Ahmet Güleç (see p.574) can be summarised as follows: "In order to evaluate the composition and properties of the ground mortar of Bademağacı Höyük, obtained in the 2001 excavations, petrographic, ignition loss, acid loss and ICP (Inductively Coupled Plasma) analyses of mortar and grading analyses of aggregates were carried out. The results of these analyses indicated that the mortar contained 1/4 lime as binder and 3/4 limestone aggregates as filler in weight ratio. The ICP analyses were conducted to assess the general chemical composition of the mortar, which is given as reference value for similar future studies.

²⁴ As no analysis of the floor at Höyücek has been done, it is not known whether or not the plaster contained limestone.

at Bademağacı with this kind of hard plaster is the first example seen in the region.

- We do not know whether or not the master builders of EN 8, who had enough expertise to produce limestone plaster, learned this technique from those of the EN 9 settlements. It can be assumed that future excavations in more extensive areas will shed light on this subject. Even if the master builders of EN 8 did learn the technique from those of EN 9 – although actually we do not think that it came from EN 9 – they could have seen this technique in a contemporary settlement with a more sophisticated knowledge of architectural principles. Another possibility is that the people of EN 8 could have learned the technique of producing limestone plaster from another region before they came to Bademağacı. Whichever of these possibilities is right, it is clear that these people – or their ancestors – had developed a settled lifestyle before coming here and therefore knew how to make their own dwellings.

- As yet we do not know the answer to the question of where the Neolithic people who settled at Bademağacı lived before they came here. If the source of the Neolithic of the Lake District is to be adequately understood, it is essential to find out the origin of the people who had adopted a settled lifestyle (and probably also learned agriculture) and were familiar enough with architectural techniques to be able to lay the 'Limestone Plaster Floor' as well as knowing how to produce pottery, and also to discover the reason why they came to this region. The people of Bademağacı may not have come to our region from the south, as previously thought, but may have come from one of the settlements in another (neighbouring) section of the plateau that 'had adopted a settled lifestyle at an earlier date'. In other words, there may be Neolithic settlements of an earlier date than the EN 9 settlement at Bademağacı in other parts of the Lake District or in a neighbouring region. We do not think that Bademağacı has spoken the final word on the earliest stages of the Neolithic of this region.

- Other examples of a hard floor made with limestone plaster that first come to mind are the 'Terazzo' floors of the PPN settlements of Southeastern Anatolia at Çayönü (Çambel and Braidwood 1980:15;Pl.40/1,2), Nevalı Çori (Hauptmann 1999:74 *f.*) and Göbekli.

In view of the large differences in chronology and geographical distances, it is likely that the similarity between these centres and the Bademağacı Pottery Neolithic settlements are just a coincidence.

- In the eastern skirts, the position of the thick stone foundation determined under the 'Grill Foundations' in the outermost ring of the höyük would suggest that it is part of a defence system. It is not yet possible to answer the question of which settlement level this wall belongs to. However, this 'probable defence wall' may have been part of a defence system encompassing the settlements from EN 4B to the end of EN 3, which covered an extensive area of the höyük. If this part of a wall definitely belongs to a defence wall, it would be one of the earliest defence systems to be identified in the Anatolia EN.

- It is not easy to suggest what the function of the 'Grill Foundations' might have been as this type of architecture is very different from the EN architectural traditions seen in the other sections of the höyük. However, we can say that we do not think that these foundations are linked to a defence system as single stone rows and stone rows parallel to each other are seen inside the settlement (Pl.4;Duru 1997a:790;Lev.3/2;7/4;Duru 1997b:151 vd.Lev.3;4/1;Duru 1998:dn.3;Lev.2;3/1;Duru 2000: 192 vd.;Lev.3). The foundations found inside the settlement obviously can not be part of a defence system.

- A study of the location and timeframe of the use of 'Grill Foundations' in the Anatolian Plateau region does not yield very satisfactory results. It is sufficient to say that this kind of architectural technique is seen over a long chronological period and an extensive geographical area from the PPNB settlements at Çayönü (Çambel-Braidwood 1980:14 ff.;Pl.37;38) and Nevalı Çori (Hauptmann 1999:70 ff.) in Southeastern Anatolia to the Late Chalcolithic level 3 at Baklatepe in Western Anatolia (Özkan-Erkanal 1999:36;Fig.35).

- There are considerable similarities between the Mother Goddess figurine found in the debris of EN 2 and those found in level VI at Hacılar (Mellaart 1970:Pl.CXLI b;CXLII-CXLIV;CXLIX;CLIV;Fig.214-219) and the Sanctuaries Phase at Höyücek (Duru 1995:Pl.24;33/2). It can be said that this style of Mother Goddess representation is very widespread and well established in the Burdur Region.

- The piece of painted wall obviously belongs to some kind of architecture. However, the place and manner in which it was found make it impossible to make any definite statements about what this could be. This is the first time that this kind of wall decoration has been found in the Neolithic period architecture of the Burdur Region. This kind of decoration was not seen on the walls of the 'Shrine Phase' buildings at Höyücek, which all have a sacred/ritual function. Walls decorated with paint are common at Çatal Höyük. Compositions consisting of an area containing rows of red paint filled triangles bordered by a narrow band at the top and the bottom, similar to the the one on this piece of wall (Pl.10/2), are seen in architectural levels III and VI at Çatal Höyük (Mellaart 1963: Pl.III;IV,VIII;Mellaart 1966:Pl.XLII/2;Mellaart 1967:Fig.14,31-34;Pl.VIII).

- In addition to the similarities between Bademağacı and Çatal Höyük already noted (for those of the older excavation seasons see Duru 1998:725 *ff.*;Duru 2001:590), a parallel in the '*pintadera*'s (Pl.32/1,2;Mellaart 1964:97;Fig.41/4,9; Mellaart 1967:Fig.121) of the two sites was observed in 2001. The '*pintadera*'s of Çatal Höyük levels III and VI are very similar to the Bademağacı examples.

- In the extension of the excavation area in the south of Trench A, levels EB 5 and EB 4 did not develop as expected. For example, we had hoped that we would be able to follow the wall that came from a southwesterly direction and joined the corner of the EB 5 building at a slightly crooked angle, but this was not possible as the thick wall terminated inside the excavation area. This means that the lack of clarity over levels EB 5 and EB 4 to a certain extent continues.

- Over the last two excavation seasons large areas of the northwestern end of the höyük have been excavated extensively. However, as can be seen in the plan (Pl.4), in the western side of the northern end there is no trace of the EB defence wall or even of the 'Megaroid' buildings that are seen in the dense area of EB settlements on the eastern terrace. The EN settlements are found immediately under the surface. It seems that this part of the höyük was not inhabited after the EN Period. In spite of this, the stone terrace *-glacis-* that extends beyond the EB settlement on the eastern terrace continues in the western part.

- The pottery found during the work in Trench D seems from its general appearance to belong to EB. However, during the year 2000 excavations wheelmade pottery (Pl.43-45), metal pins and a metal stamp seal (Pl.48/1-11;49/1-9) were found at various depths and it became clear that there were settlements dating to a later date than EB II. No material that could date to EB III or MB was found in the top soil of Trench D in the 2001 season. If it becomes clear that the settlements of the uppermost layers of Trench D are not later than EB II, we will be faced with the possibility that EB III and MB settlements could be found in a section of the höyük that has not yet been excavated. A similar situation to this occurred in 1993 and 1994 when Early Chalcolithic material was found in the top layers of Trench A and in a hole containing discarded waste, uncovered in the same trench. We have yet to establish the location on the höyük of the settlements that correspond to the owners of this ECh. material.

YARARLANILAN KAYNAKLAR

- Çambel-Braidwood 1980 H.Çambel ve R.J.Braidwood; *İstanbul ve Chicago Üniversiteleri Karma Projesi. Güneydoğu Anadolu Tarihöncesi Araştırmaları -The Joint Istanbul-Chicago Universities'. Prehistoric Research in Southeastern Anatolia I*, İstanbul, 1980
- Duru 1995 R.Duru; "Höyücek Kazıları 1991-1992", *Belleten* LIX:447-490
- Duru 1997 a "Bademağacı Höyüğü (Kızılkaya) Kazıları. 1993 Yılı Çalışma Raporu", *Belleten* LX: 783-800
- Duru 1997 b "Bademağacı Kazıları. 1994 Yılı Çalışma Raporu", *Belleten* LXI:149-159
- Duru 1998 "Bademağacı Kazıları. 1995 ve 1996 Yılları Çalışma Raporu", *Belleten* LXII;709-730
- Duru 1999 a "The Neolithic of the Lake District", *Neolithic in Turkey. The Cradle of Civilization*, (Der.M.Özdoğan ve N.Başgelen), İstanbul, 1999:165-191

- Duru 1999 b "Bademağacı Kazıları. 1997 ve 1998 Yılları Çalışma Raporu", *Belleten* LXIV:187-212
- Duru 2001 "Bademağacı Kazıları. 1999 Yılı Çalışma Raporu", *Belleten* LXIV:583-598
- Hauptmann 1999 H. Hauptmann; "The Urfa Region", *Neolithic in Turkey. The Cradle of Civilization*, (Der.M.Özdoğan ve N.Başgelen), İstanbul,1999: 165-191
- Mellaart 1963 J.Mellaart; "Excavations at Çatal Hüyük,1962, Second Preliminary Report", *Anatolian Studies* XIII (1963):43-103
- Mellaart 1964 "Excavations at Çatal Hüyük,1963, Third Preliminary Report", *Anatolian Studies* XIV (1964):39-119
- Mellaart 1966 "Excavations at Çatal Hüyük,1965, Forth Preliminary Report", *Anatolian Studies* XV (1966):165-191
- Mellaart 1967 *Çatal Hüyük. A Neolithic Town in Anatolia*, London, 1967
- Mellaart 1970 *Excavations at Hacılar I,II*, Edinburgh,1970
- Özkan-Erkanal 1999 T.Özkan ve H.Erkanal; *Tahtalı Barajı Kurtarma Kazısı Projesi - Tahtalı Dam Area Salvage Project*, İzmir, 1999
- Lloyd-Mellaart 1965 S.Lloyd ve J.Mellaart; *Beycesultan II*, London, 1965
- Stuiver *et al.* 1998 M.Stuiver, P.J.Reimer ve T.F.Braziunas; "High-Precision Radiocarbon Age Calibration for Terrestrial and Marine Samples", *Radiocarbon* 40/3 (1998):1127-1151.
- Umurtak 2001 G.Umurtak; "A Building Type of the Burdur Region from the Neolithic Period", *Belleten* LXVI (2001):683-706
- Umurtak 2002 "Some Observations on a Lead Stamp Seal from Bademağacı Excavations", *Anatolica* XXVIII (2002): 159-169.

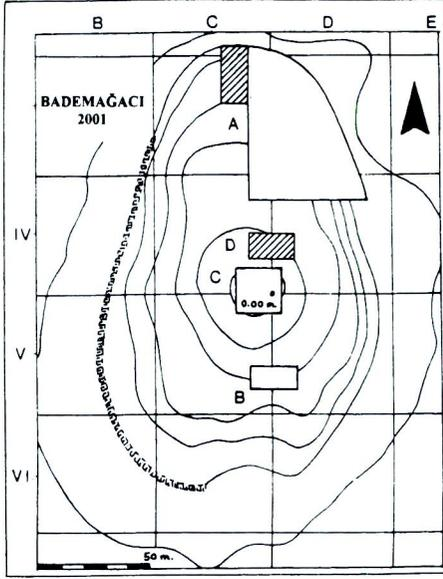

Levha 1/1 - Bademağacı Höyüğü topografik haritası ve kazı alanları.



Levha 1/2 - Bademağacı Ovası ve resmin ortalarındaki ağaçlar arasında höyük.

Refik Duru



Levha 2/1 - Kazıevi olarak kullanılan eski İlkokul binası -Onarımdan sonra-



Levha 2/2 - Kazı resimlerinin çekildiği İtfaiye aracı.

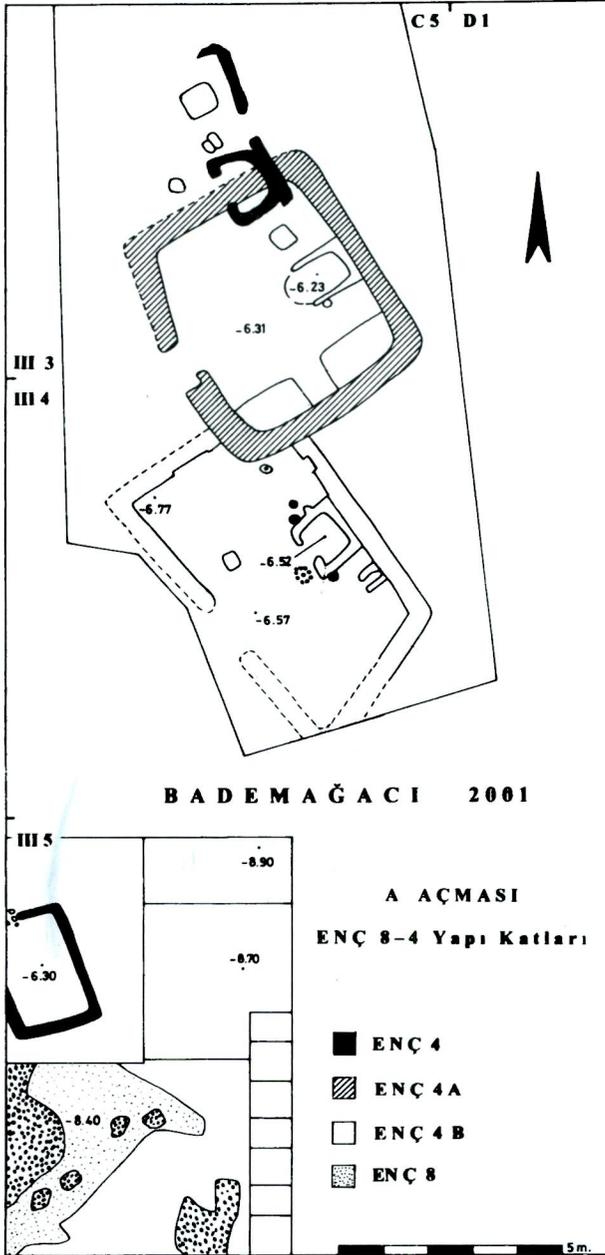

Levha 3 - ENÇ 8 , 4B, 4A ve 4 yapı katlarının planı.

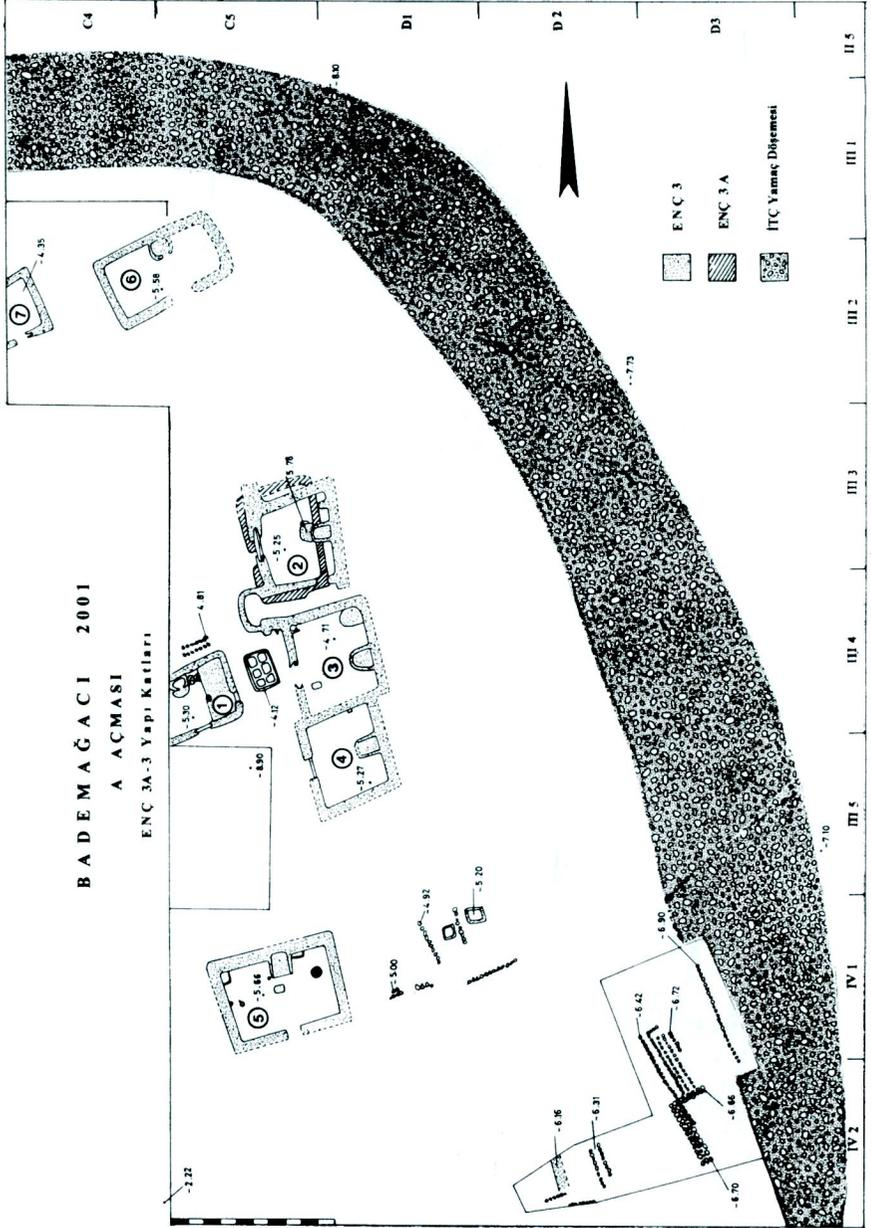

Levha 4 - ENÇ 3A ve 3 yapı katlarının planı.



Levha 5/1 - Derinlik Açması'nda çalışmalar.



Levha 5/2 - ENÇ 8 yapı katının kireç harçlı tabanı.

Refik Duru

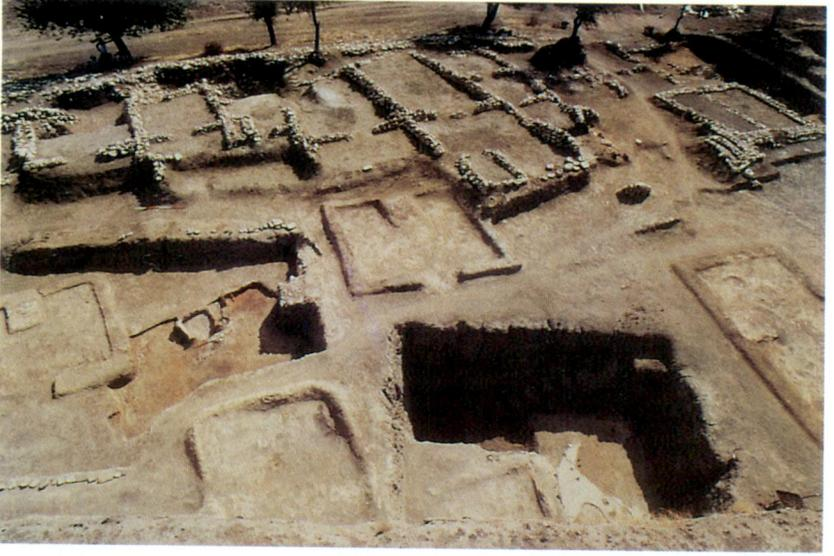

Levha 6/1 - A Açması - batıdan-

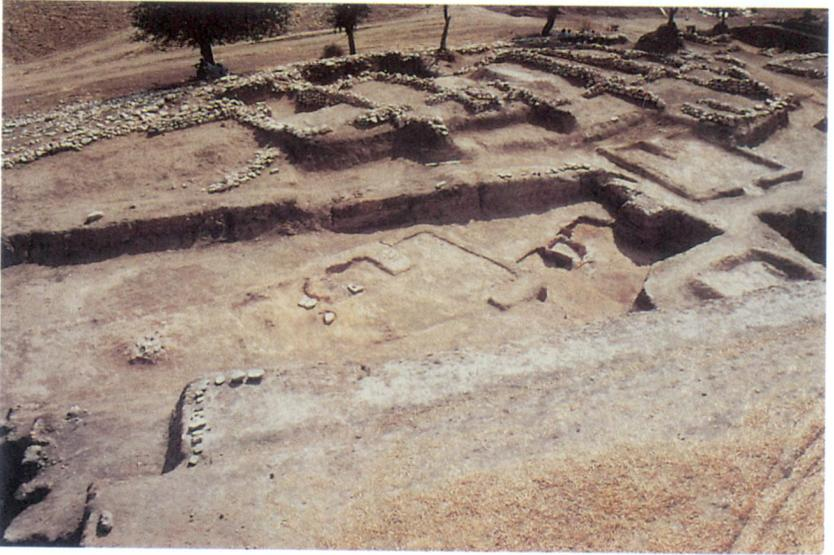

Levha 6/2 - A Açması - kuzeybatıdan-



Levha 7/1 - ENÇ 4B yapısı.



Levha 7/2 - ENÇ 4B yapısının fırını.

Refik Duru



Levha 8/1 - ENÇ 3A evi.



Levha 8/2 - ENÇ 3'ün 5 numaralı evi.



Levha 9/1 - ENÇ 3'ün 4 numaralı evi.



Levha 9/2 - Açmanın kuzey ucundaki ENÇ 3 yapıları.

Refik Duru



Levha 10/1 - Açımanın kuzey ucunda ENÇ 3'ün 7 no.lu evi.



Levha 10/2 - ENÇ 2 yıkıntısı içindeki boyalı duvar parçası.



Levha 11/1 - Doğu yamaçtaki 'Izgara Temeller' -1997-.



Levha 11/2 - Doğu yamaçtaki 'Izgara Temeller' -2001-.

Refik Duru



Levha 12/1 - ENÇ 3A evinin fırını ve el değirmeni.



Levha 12/2 - ENÇ 3-2 yerleşmesi yıkıntısı içinde toplu haldeki taş baltalar.



Levha 13/1 - ENÇ 3 gömüsü.

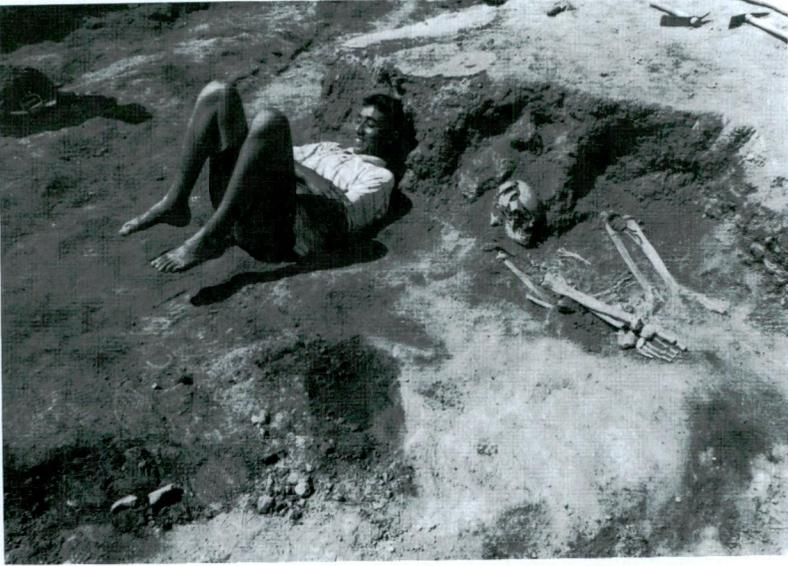

Levha 13/2 - ENÇ 3 gömüsünün yatış durumunu gösteren temsili resim.

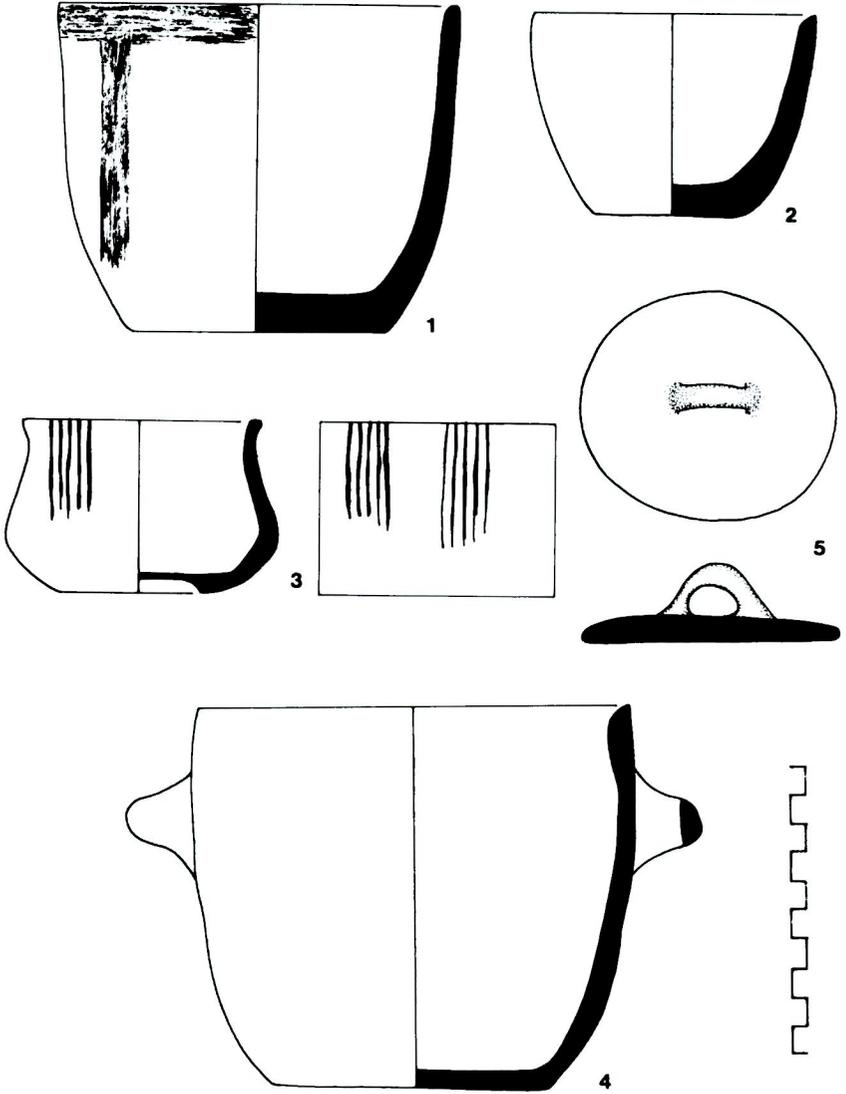

Levha 14 - ENÇ 4B (1) ve ENÇ 3A (2-5) çanak çömleğinden örnekler.

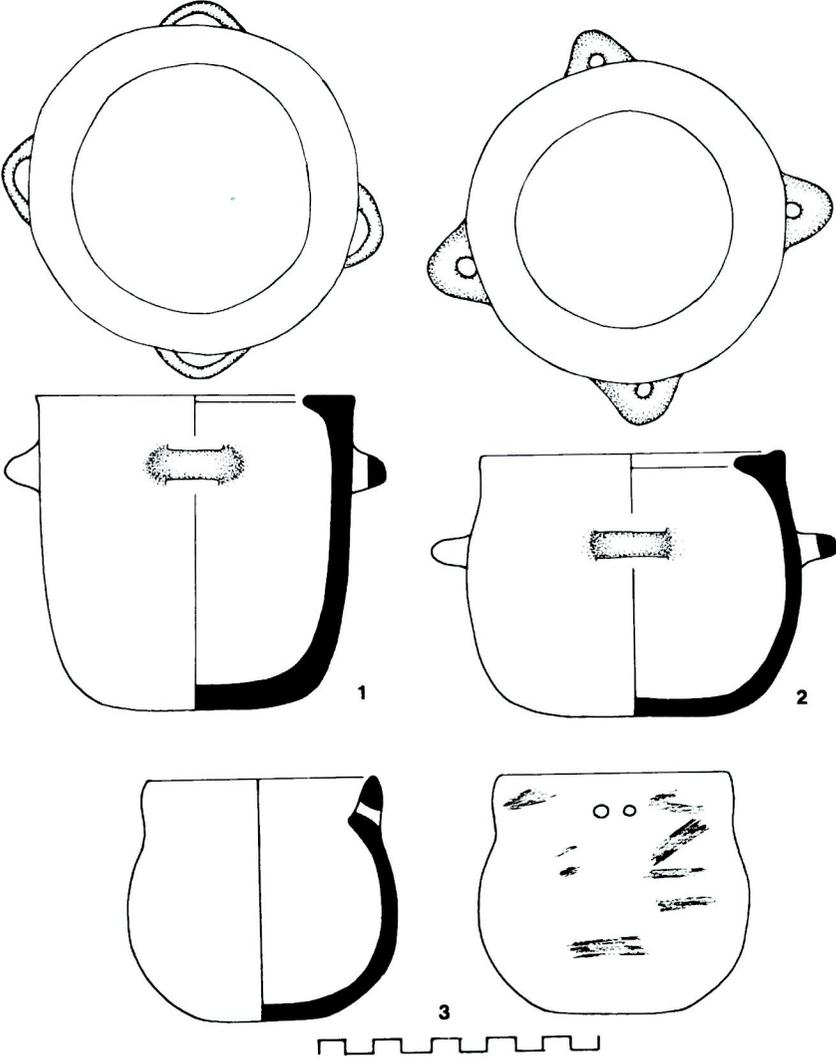

Levha 15 - ENÇ 3A çanak çömleğinden örnekler.

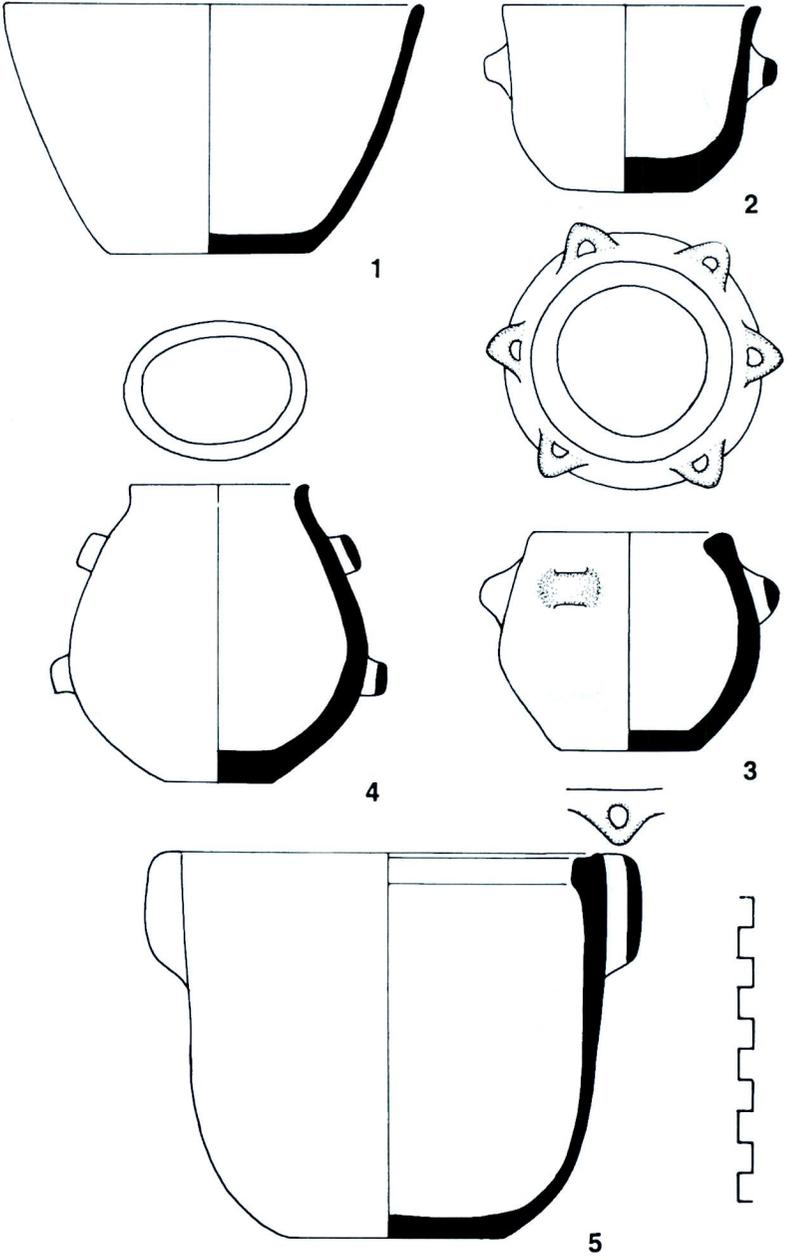

Levha 16 - ENÇ 3 çanak çömleğinden örnekler.

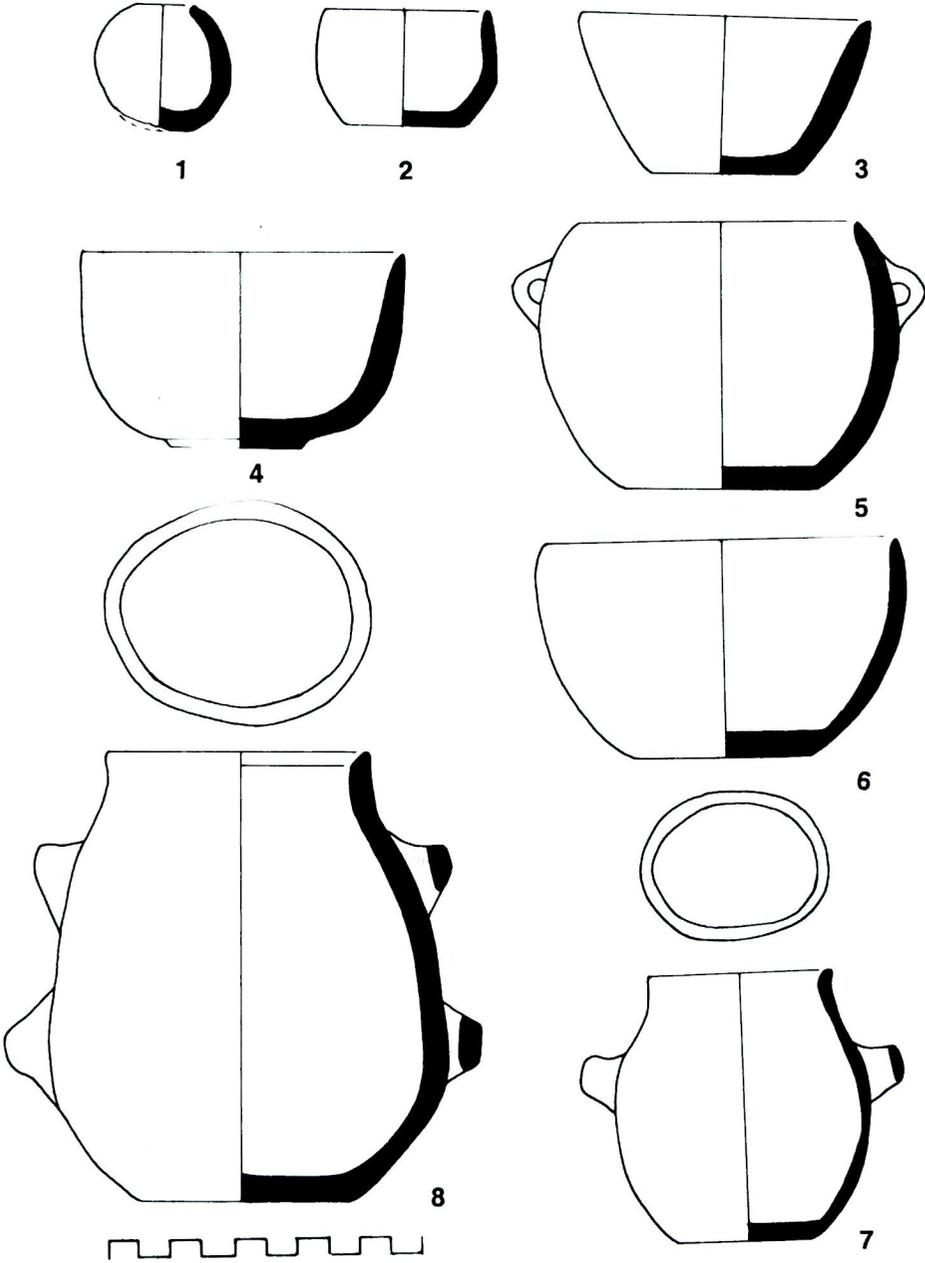

Levha 17 - ENÇ 2 çanak çömleğinden örnekler.

Refik Duru

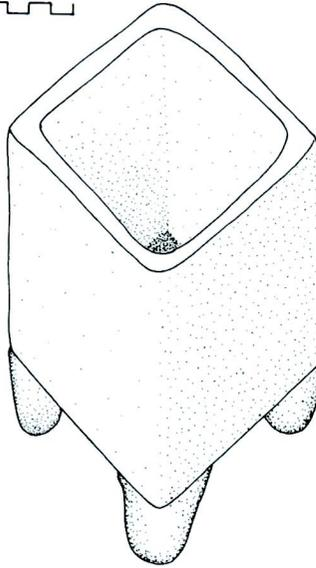
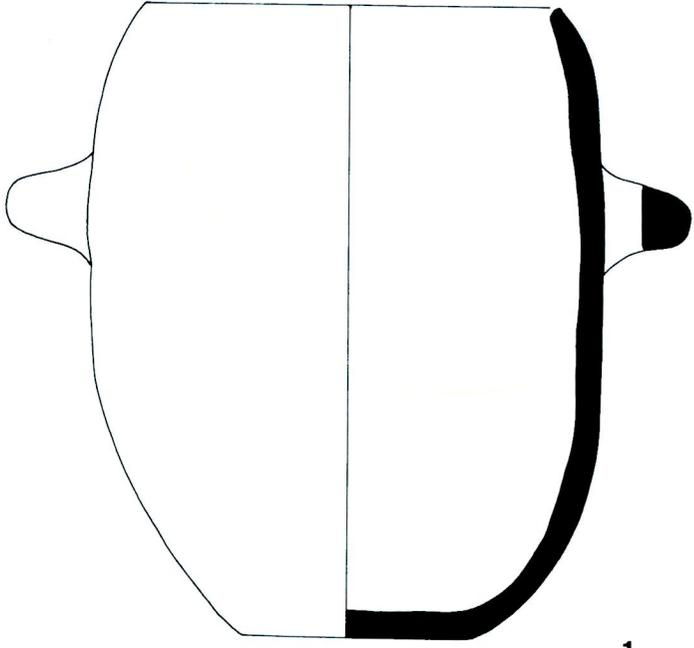

Levha 18 - ENÇ 2 ve ENÇ 1 kaplarından.

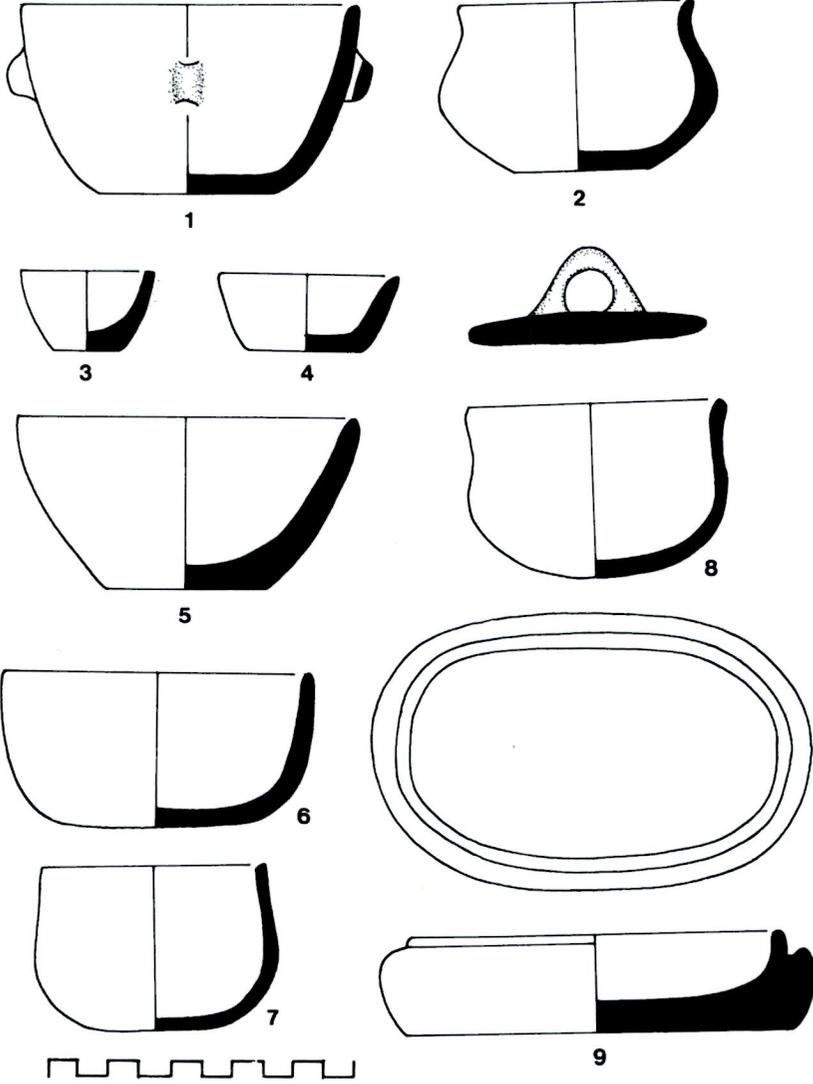

Levha 19 - 'Izgara Temeller' (1, 2) ve Karışık ENÇ keramiği (3-9).

Refik Duru

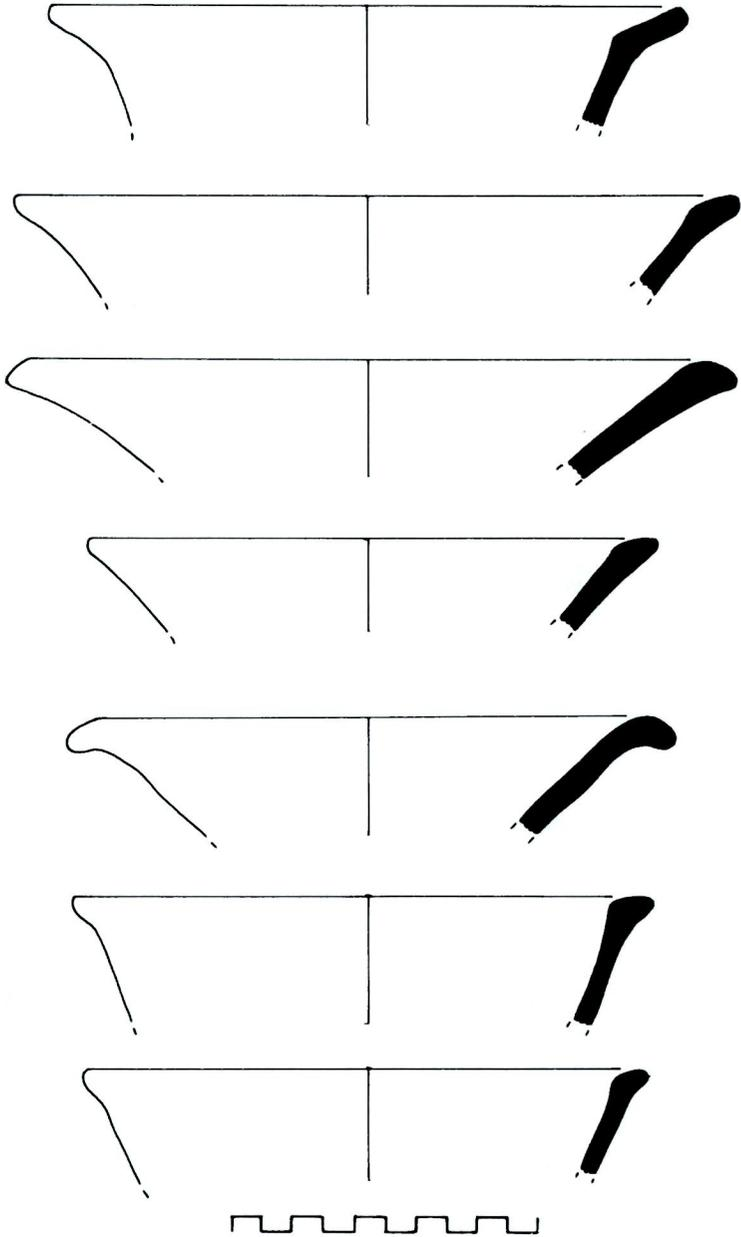

Levha 20 - 'Izgara Temeller'in yakınlarında bulunan çanak çömleğinden örnekler.

Refik Duru



Levha 21 - ENÇ 9 (üst sıra) ve ENÇ 8 (alt 2 sıra) katarlarının keramiği.

Refik Duru



1



2



3



4



Levha 22 - ENÇ 4B (1) ve ENÇ 3A (2-4) çanak çömleğinden örnekler.



1



3

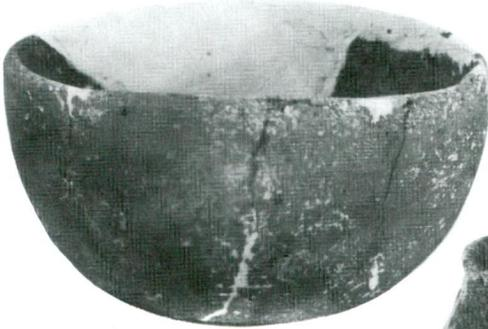

2



4



Levha 23 - ENÇ 3A çanak çömleğinden örnekler.

Refik Duru



1



2



3



4



Levha 24 - ENÇ 3A çanak çömleğinden örnekler.



1



2



3



4

Levha 25 - ENÇ 3A çanak çömleğinden örnekler.

Refik Duru



1



2



3



4



Levha 26 - ENÇ 3A çanak çömleğinden örnekler.

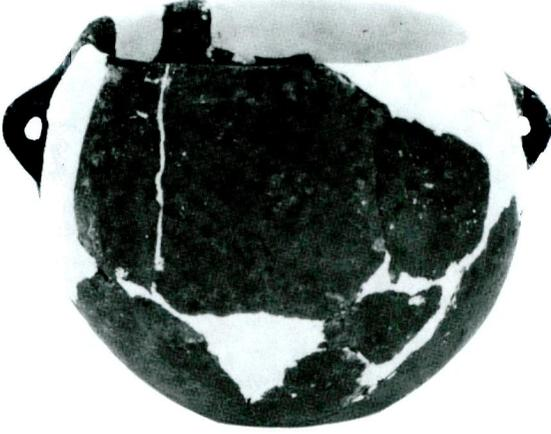

1

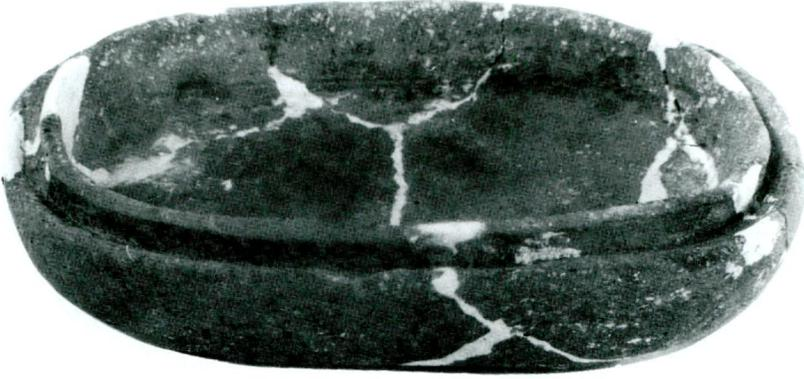

2

Levha 27 - ENÇ çanak çömleğinden örnekler (Karşıık).

Refik Duru



Levha 28/1 - ENÇ'nin saklama kaplarından biri.



Levha 28/2 - ENÇ 3'den mermer çanak.

Refik Duru

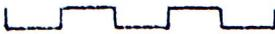
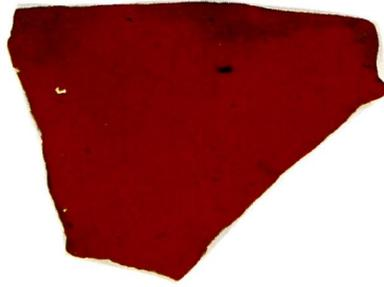

Levha 29 - Doğu yamaçtaki 'Izgara Temeller' yakınında bulunan çanak çömlekten örnekler.

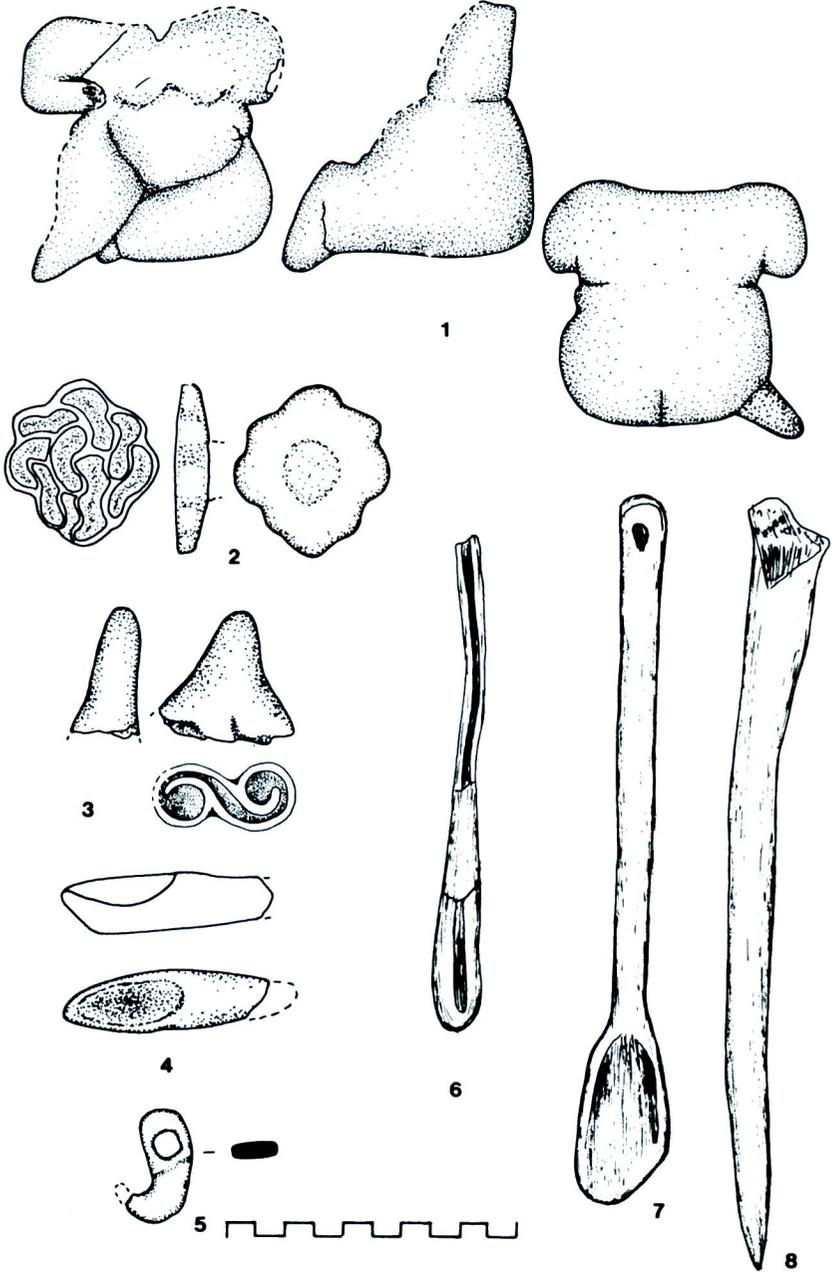

Levha 30 - ENÇ'den Ana Tanrıça (1), kil mühürler -*pintadera*- (2,3), Kil kepçe (4), kemik spatula -ENÇ 9- (5), kaşık (6,7), kanca (8).



Levha 31 - Ana Tanrıça figürini.



1



2



3



4

Levha 32 - Ana Tanrıça figürininin kilden kopyası (1), ENÇ'den kil mühürler -*pintadera*- (2,3) ve kil sapan taneleri (4).



Levha 33 - ENÇ'nin deęişik katlarından tař balta ve keskiler.

Refik Duru

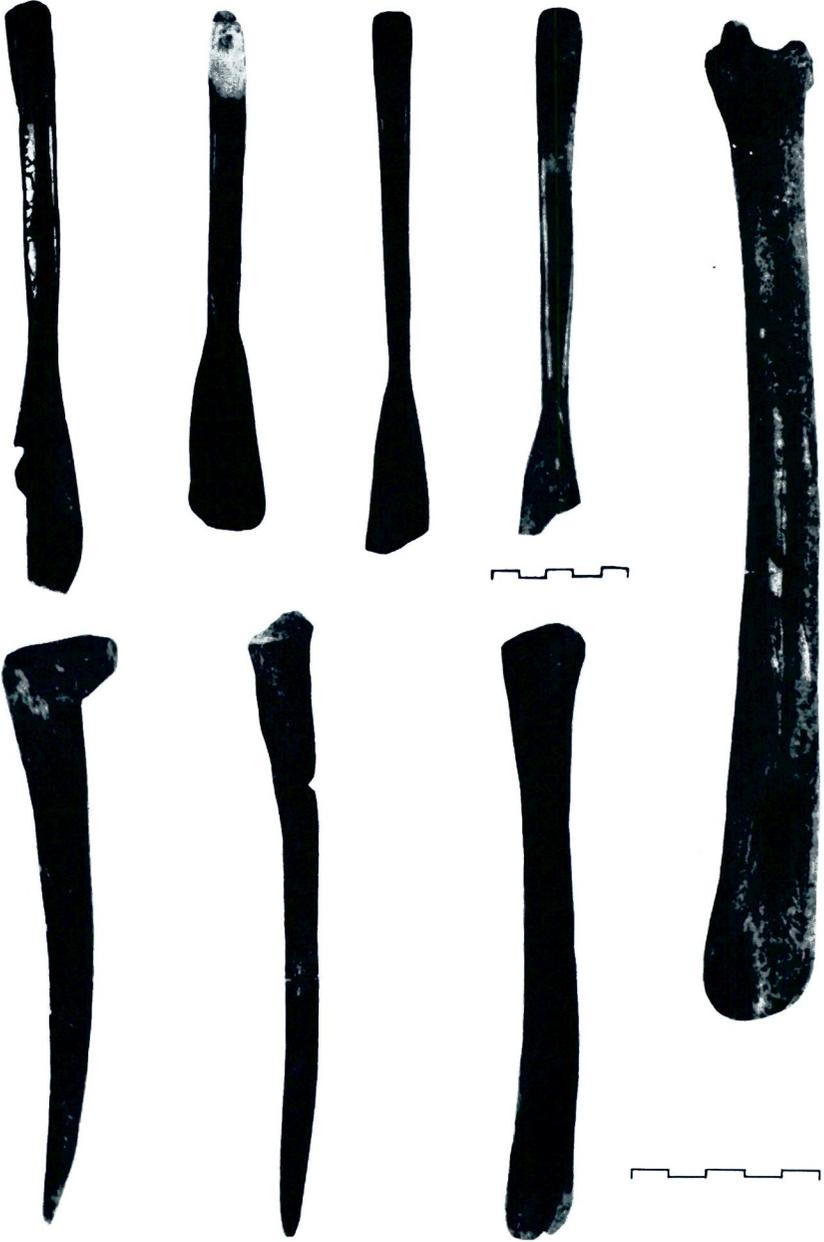

Levha 34 - ENÇ'nin değişik katlarından kemik aletler.

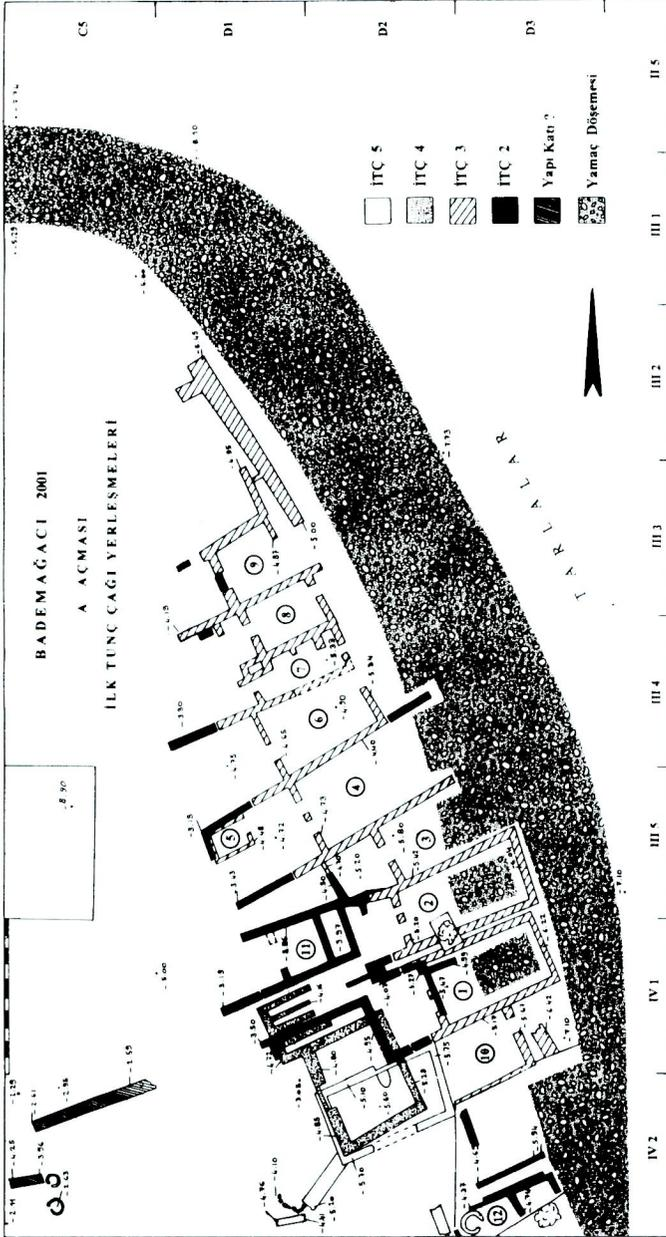

Levha 35 - İTÇ yerleşmelerinin genel planı

Refik Duru

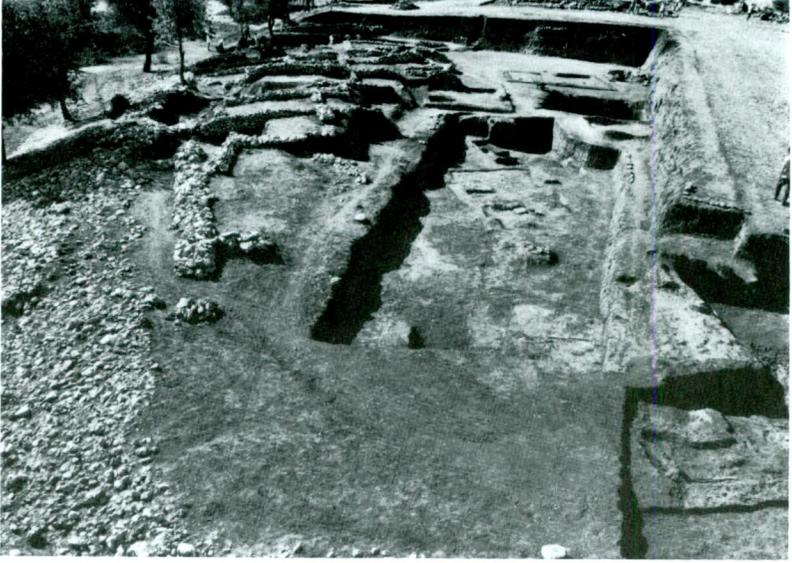

Levha 36/1 - A Açması'nda İTÇ yerleşmelerinin bulunduğu kesimin genel görünümü ve 'sur'a kuzeyden bakış.

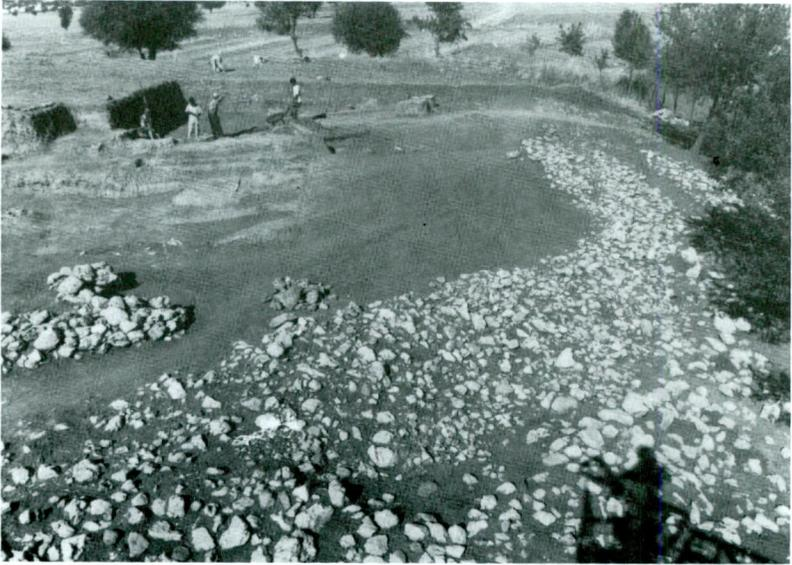

Levha 36/2 - İTÇ'nin yamaç döşemesi - *glacis*.

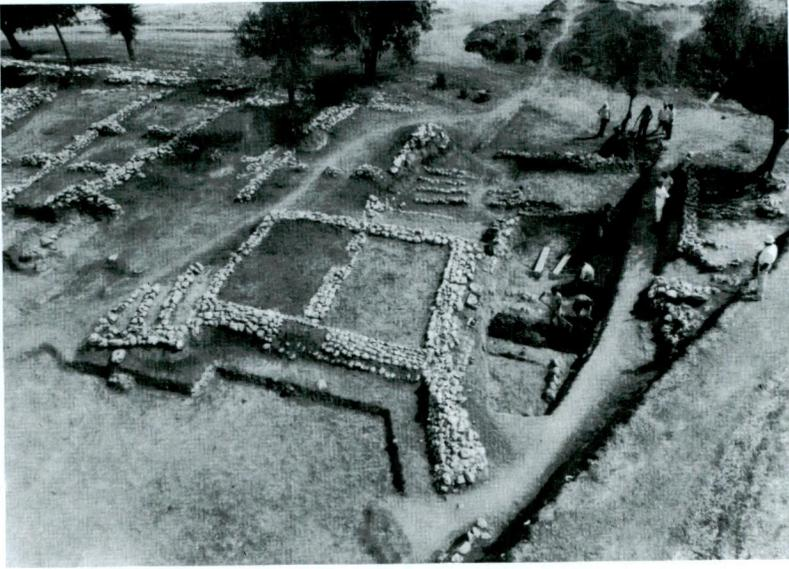

Levha 37/1 - İTÇ 4 ve İTÇ 5 yapılarına baidan bakış.

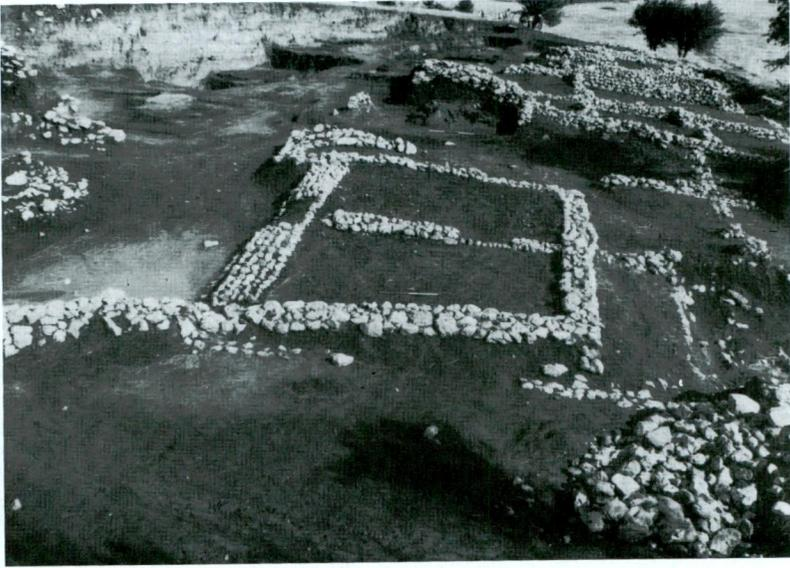

Levha 37/2 - İTÇ 4 ve İTÇ 5 yapılarının doğudan görünümü.

Refik Duru



Levha 38/1 - İTÇ yapıları ve yamaç kaplaması - *glacis*.



Levha 38/2 - İTÇ 3 ve İTÇ 2'nin megaroid planlı yapıları.



Levha 39/1 - A Açması'nın güneyindeki çalışmalar -1999- .

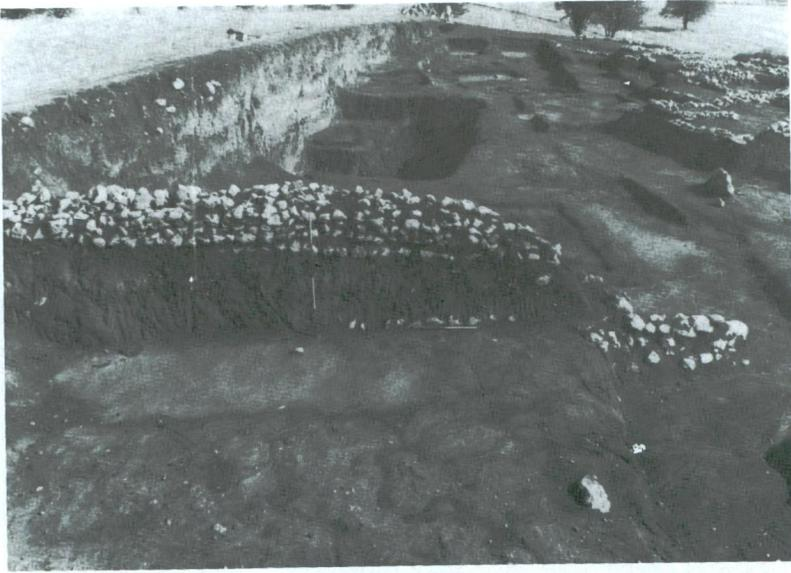

Levha 39/2 - A Açması'nın güneyindeki çalışmalar -2001-.

Refik Duru

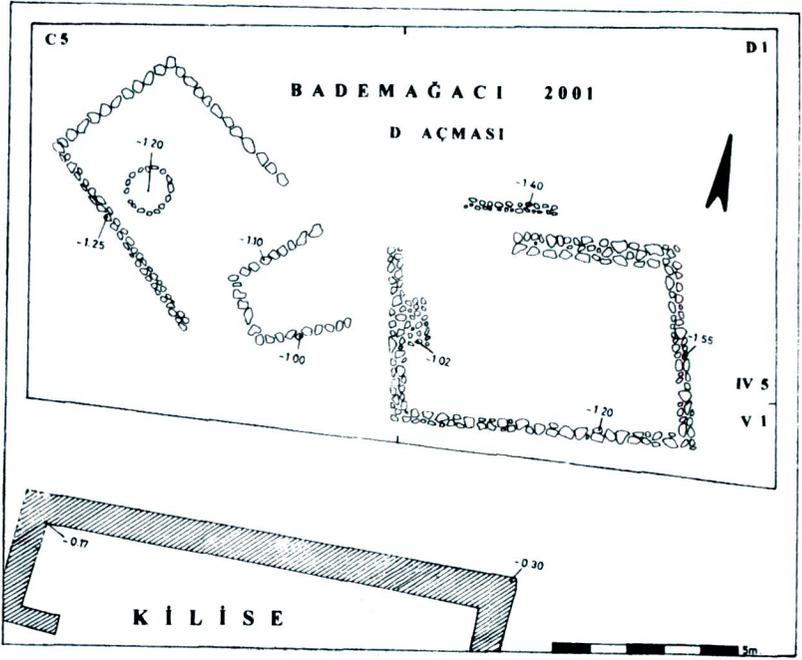

Levha 40/1 - D Açması.



Levha 40/2 - D Açması ve arkada kilise.

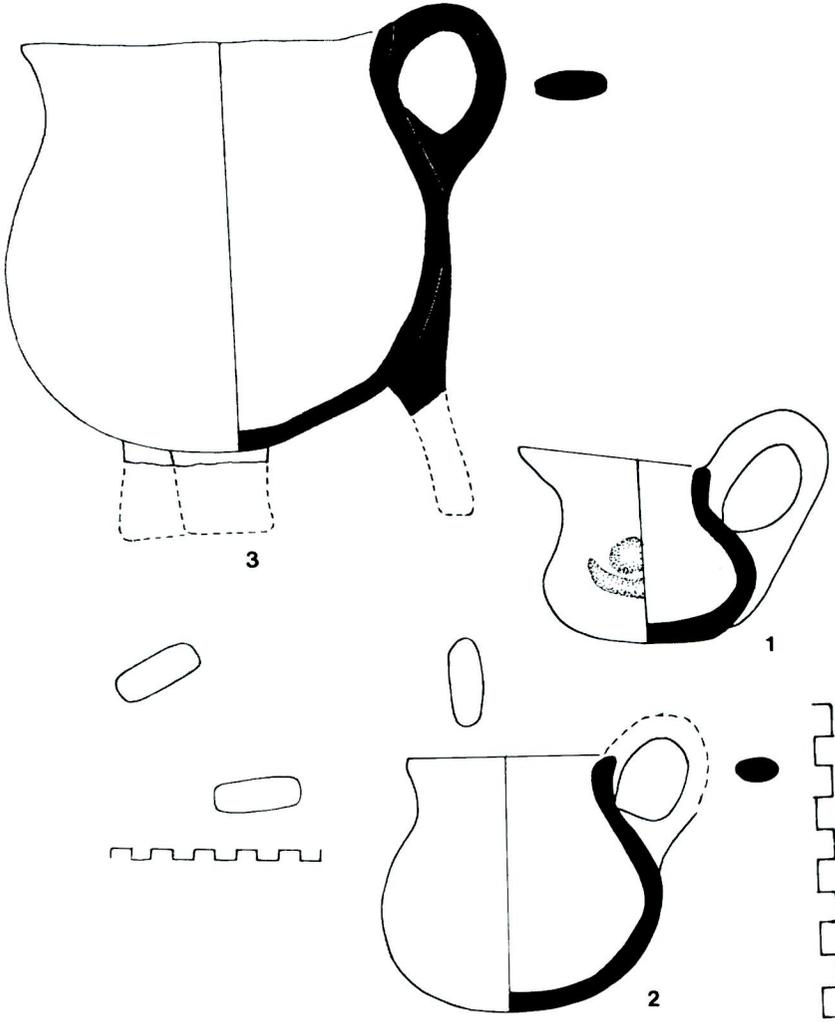

Levha 41 - İTÇ II çömlekçiliğinden örnekler.

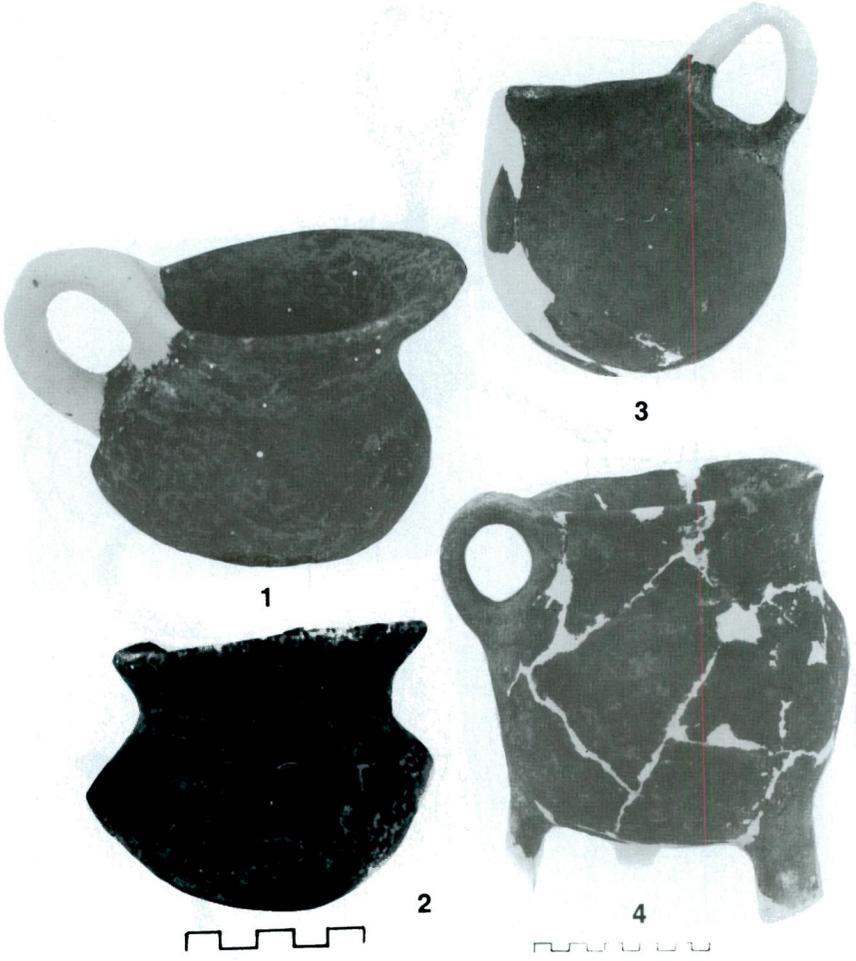

Levha 42 - İTÇ II çömlekçiliğinden örnekler.

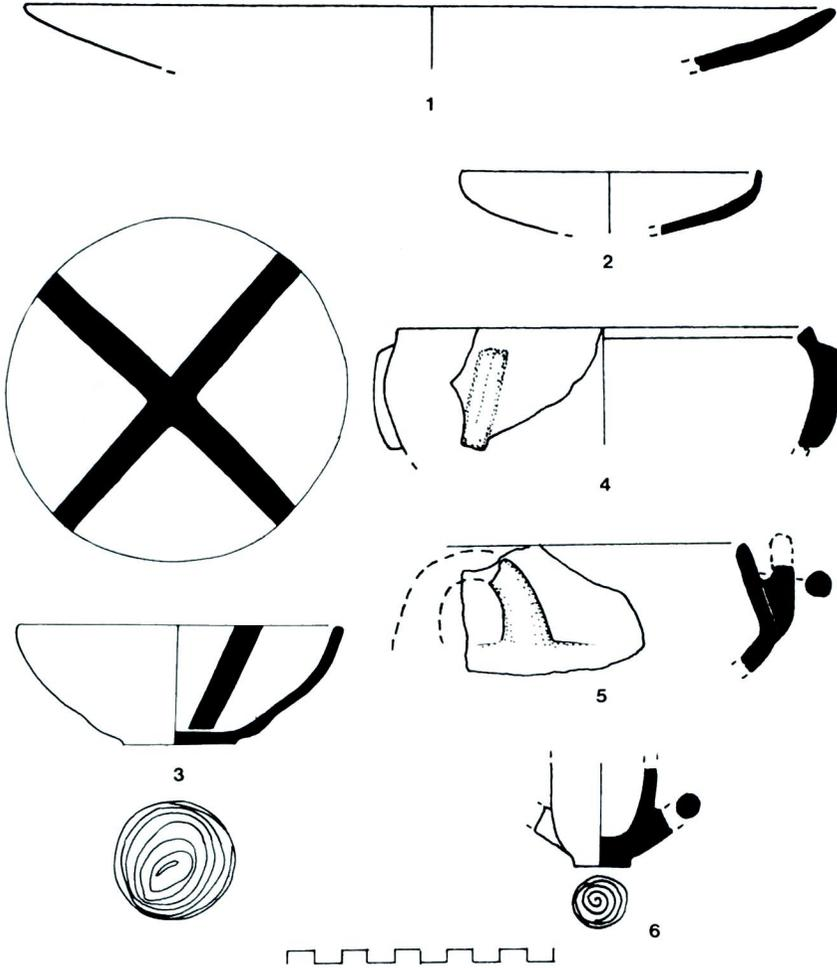

Levha 43 - İTÇ II'den daha geç olan çanak çömleğinden örnekler.

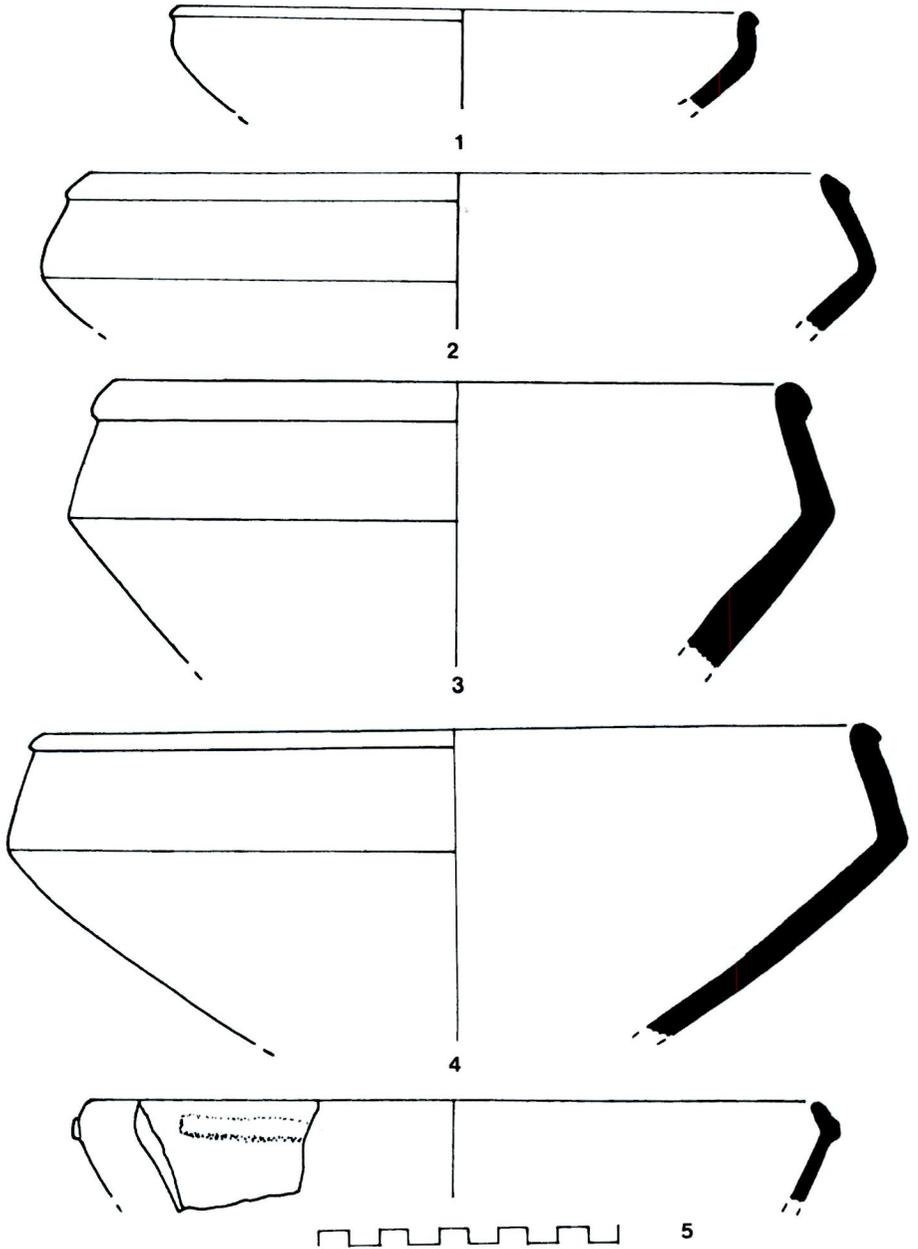

Levha 44 - İTÇ II'den daha geç olan çanak çömleğinden örnekler.

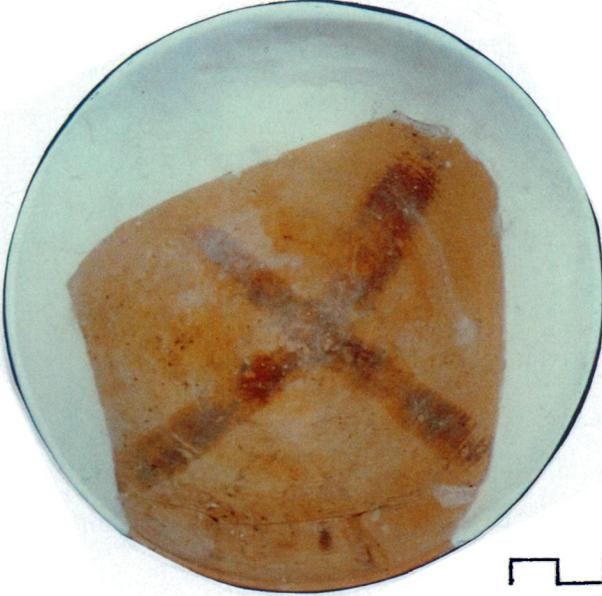

Levha 45 - İTÇ II'den daha geç olan çanak çömleğinden örnekler.



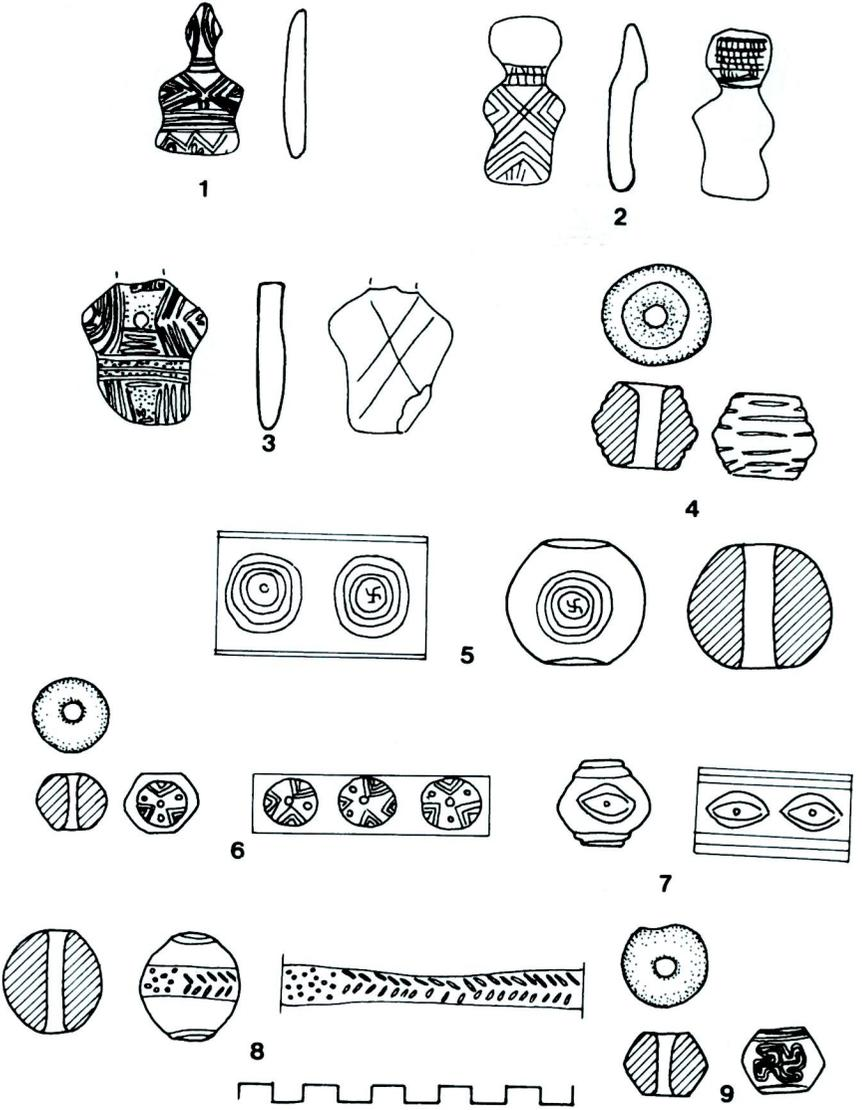

Levha 46 - İTÇ II'nin pişmiş toprak idolleri (1-3) ve ağırsakları (4-9).

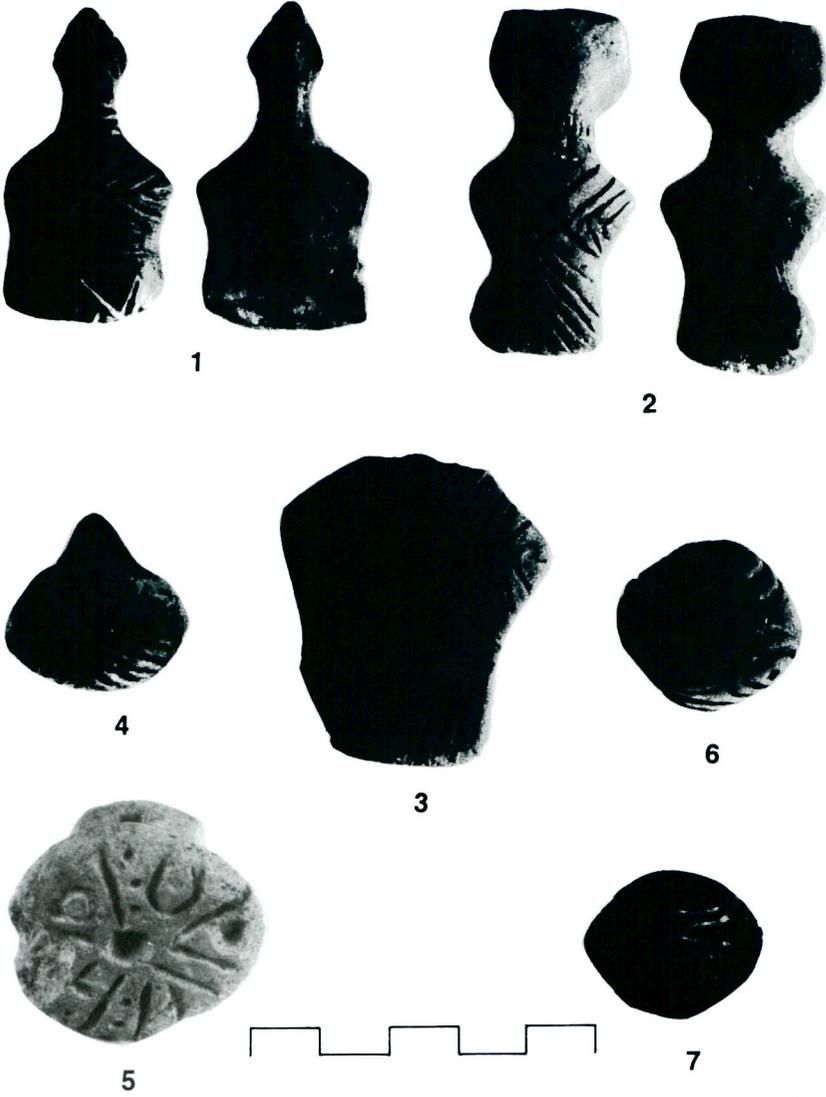

Levha 47 - İTÇ II'den pişmiş toprak idol (1-3), mühür (4) ve ağırşaklar (5,6).

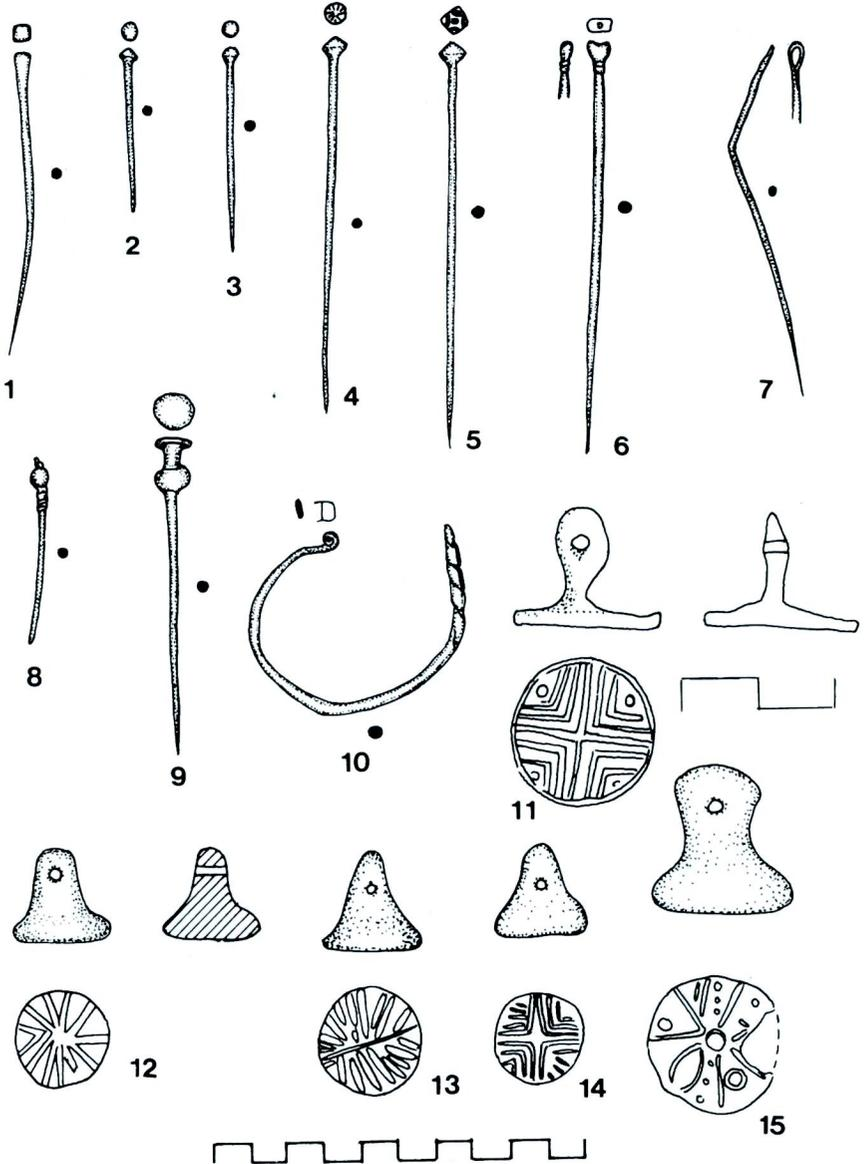

Levha 48 - İTÇ ve daha geç dönemlerden maden iğne (1-9), bilezik (10), mühür (11) ve kil mühürler (12-15).

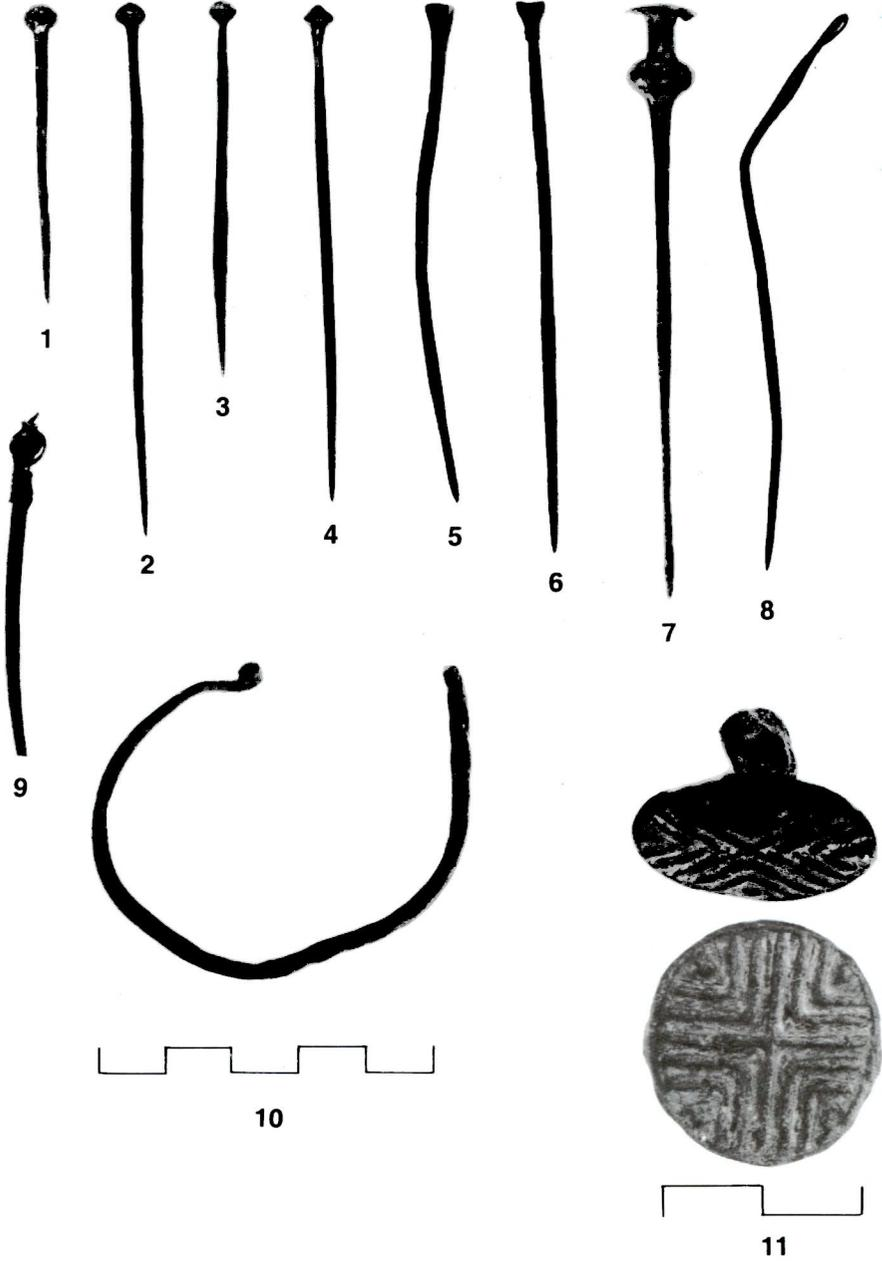

Levha 49 - İTÇ ve daha geç dönemlerden maden iğneler (1-9), bilezik (10) ve mühür (11).

Refik Duru

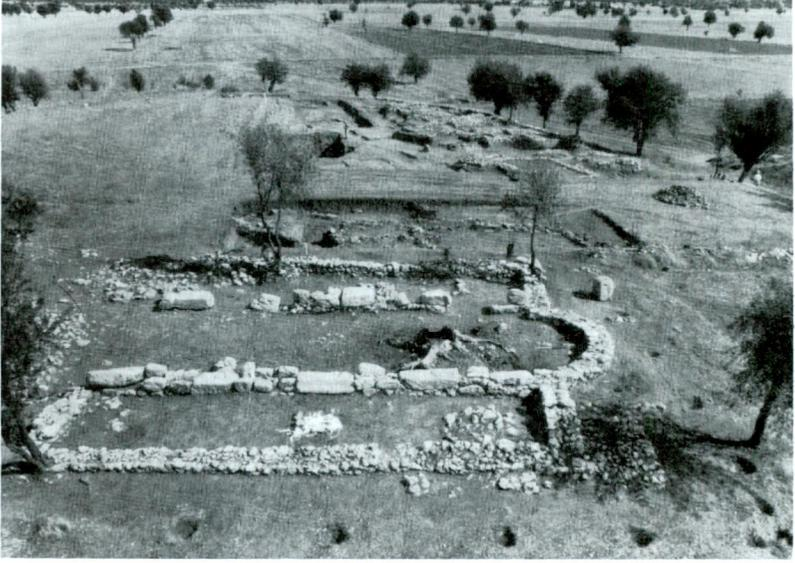

Levha 50/1 - Kilise -güneyden-

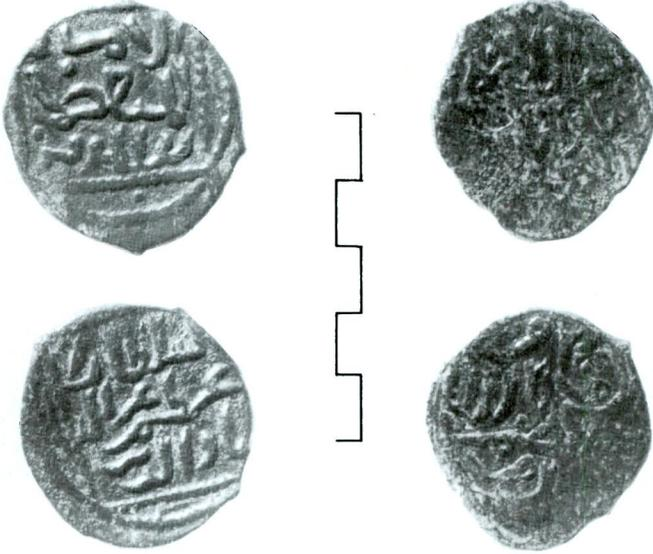

Levha 50/2- 2,3 - İslami sikkeler.

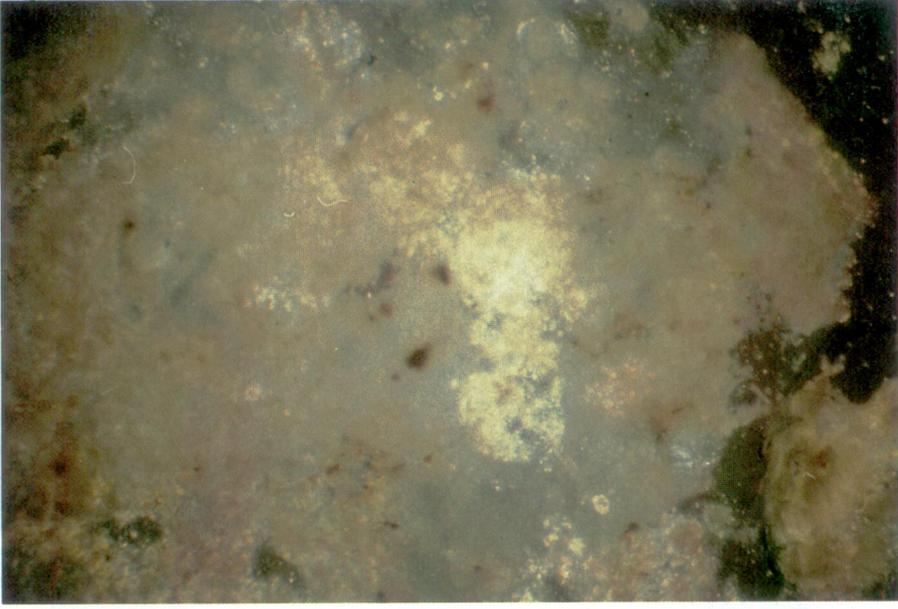

Levha 51/1 - Kripto (kil boyutlu) kristalli bağlayıcı kireç hamuru ortasında nispeten iri kristaller.

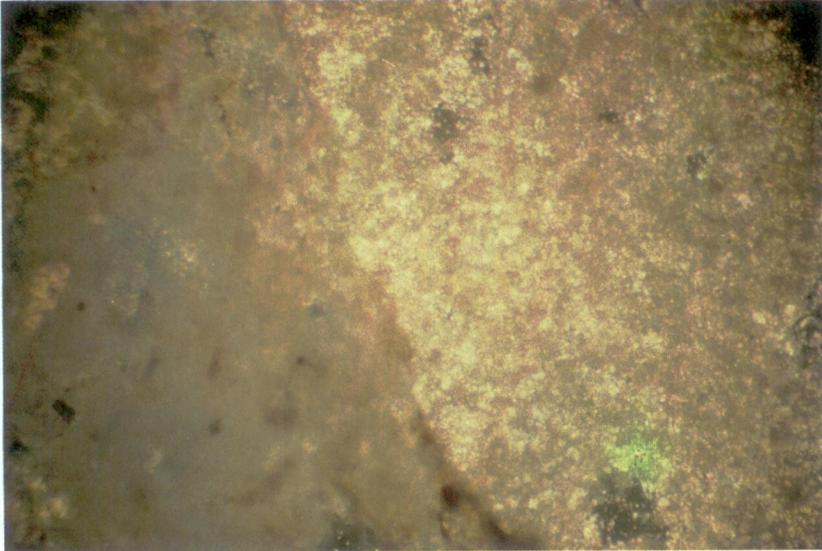

Levha 51/2 - Kripto kristalli bağlayıcı hamur içeriğinde killi kireçtaşı parçacığı.

Refik Duru

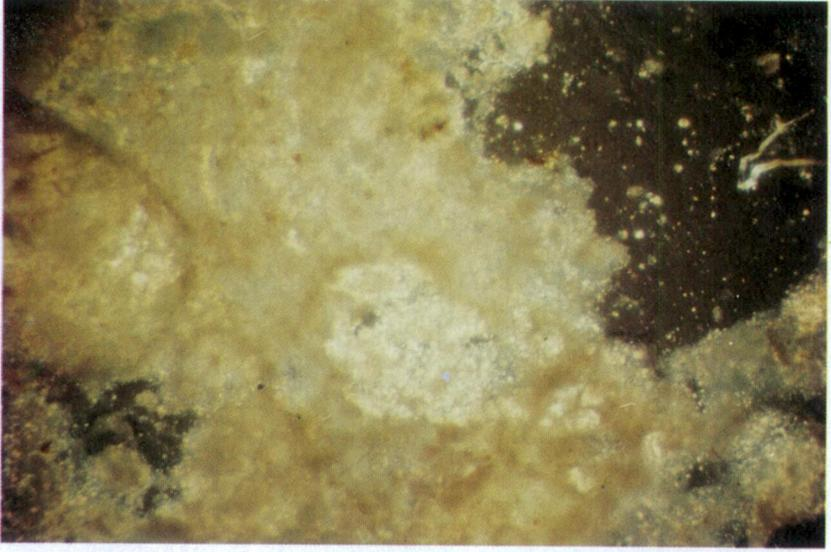

Levha 52/1 - Kripto kristalli bağlayıcı hamur içeriğinde küçük boyutlu ikincil kalsit kristallenmesi.

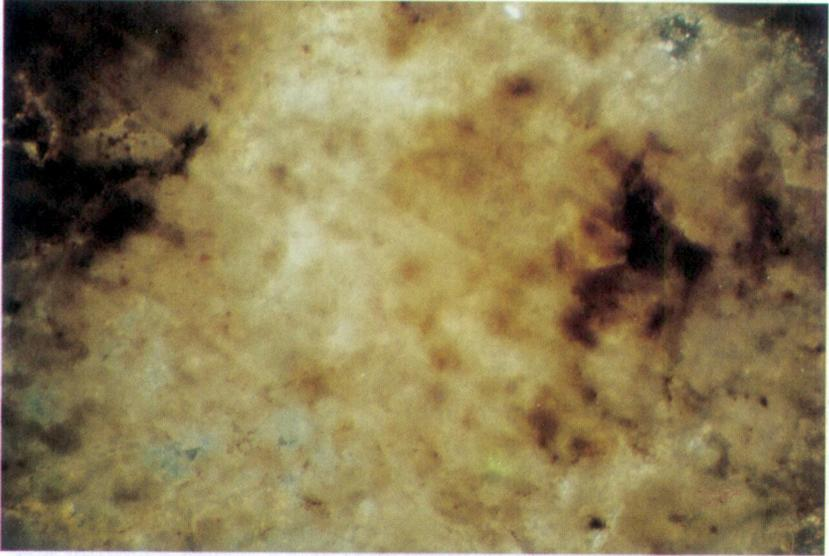

Levha 52/2 - Bağlayıcı hamur içeriğinde demir oksit (Fe_2O_3) birikimi.

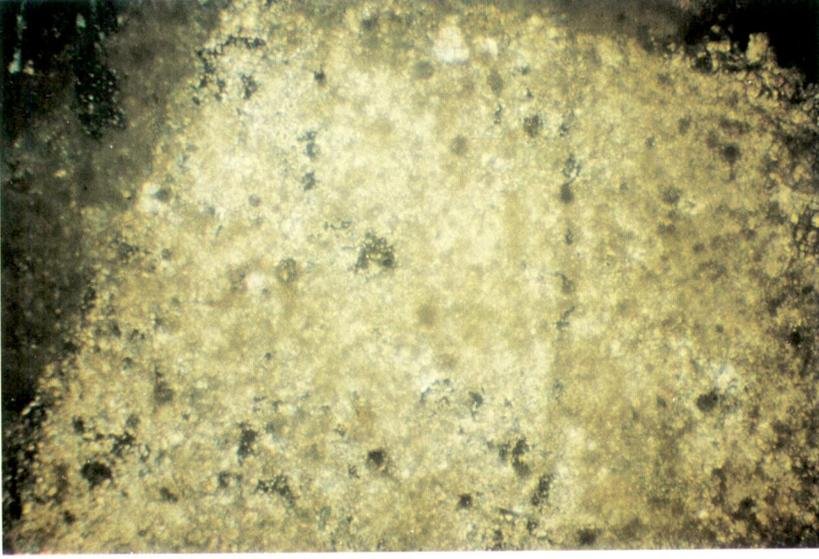

Levha 53 - Boyutları daha küçük kristalli olan bağlayıcı kireç hamuru ile çevrelenmiş, 5-8 mm boyutlu mikritik kireçtaşı (taşınmamış, kırılmış) parçacığı.

